

Visão geral e Início rápido

Esquema do dispositivo

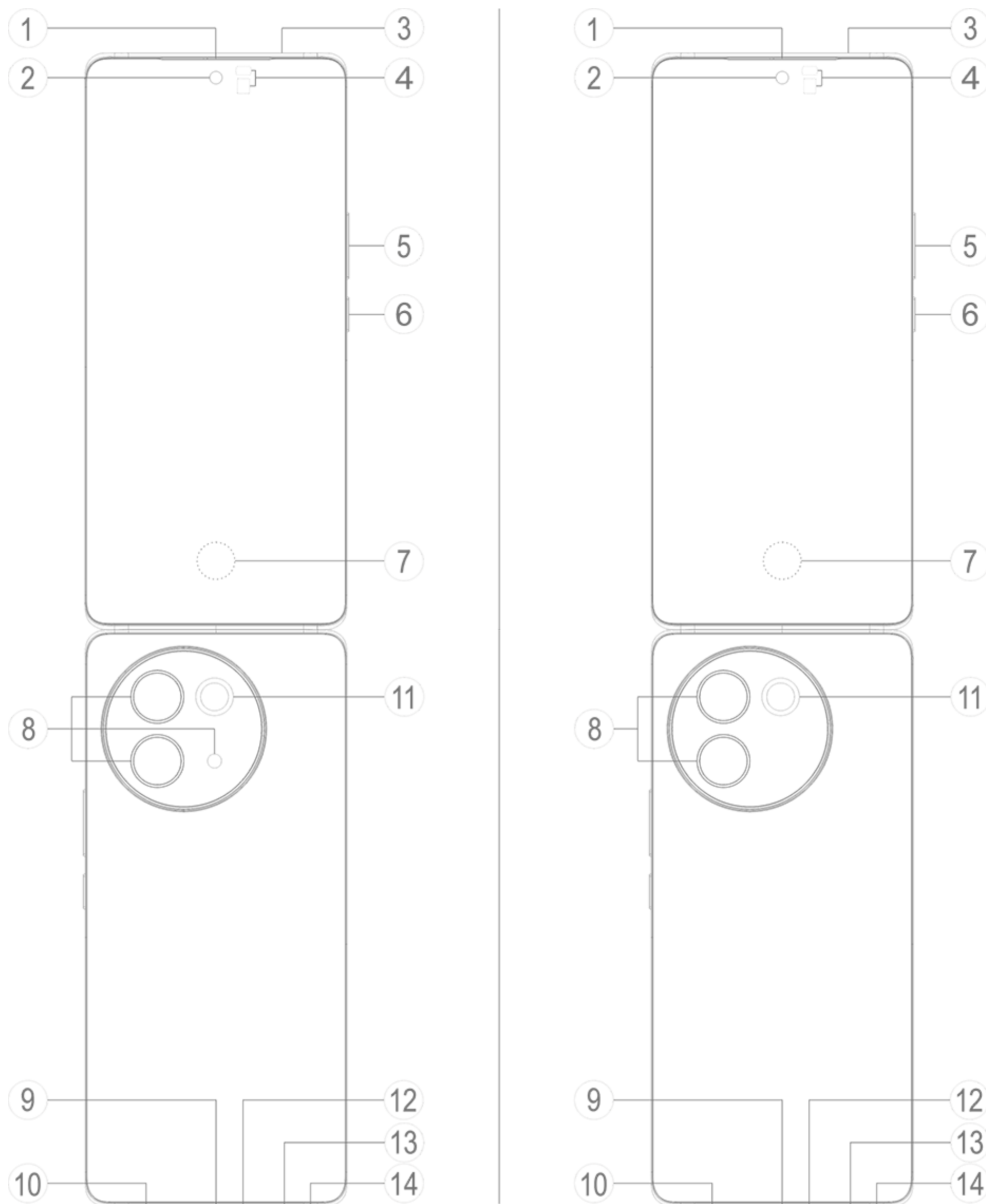

⚠ Nota

As ilustrações do Manual servem meramente de referência. As opções podem variar consoante o modelo do dispositivo.

Botões e componentes

1. ④ **Sensor de luz ambiente e sensor de proximidade:** O sensor de luz ambiente deteta automaticamente a intensidade da luz ambiente e ajusta o brilho do ecrã em conformidade, garantindo uma experiência de utilização fácil.

O sensor de proximidade deteta automaticamente a distância entre si e o telemóvel quando faz ou atende uma chamada. Se estiver demasiado perto do telefone, o ecrã desliga-se para evitar toques acidentais. O sensor de proximidade não funciona no modo de auricular ou de altifalante.

2. ⑤ **Botões de volume:** Ajusta o volume.

3. ② **Câmara frontal/⑧ Câmara traseira:** Tira fotografias ou grava vídeos.

4. ① **Recetor:** Reproduz áudio durante uma chamada.

5. ⑥ **Botão de alimentação:** Premir sem soltar o botão para ligar ou desligar o telefone.

⚠️ Nota

Se o telefone não funcionar corretamente, prima sem soltar o botão de alimentação e o botão de diminuir o volume durante pelo menos 10 segundos para forçar o reinício.

6. ⑦ **Sensor de impressões digitais:** Identifica as suas impressões digitais, permitindo-lhe desbloquear o telemóvel sem uma palavra-passe.

7. ⑬ **Suporte de cartão SIM:** Utilizado para inserir ou remover o cartão SIM.

8. ⑭ **Orifício para ejetar o cartão SIM:** Insira um alfinete de ejeção no orifício, empurre-o completamente para dentro do orifício até que o tabuleiro seja ejetado e, em seguida, puxe o tabuleiro para fora.

9. ⑫ **Microfone principal**/⑬ **Microfone secundário:** Utilizados para transferir som durante uma chamada.

10. ⑪ **Flash:** Produz uma breve explosão de luz.

11. ⑩ **Altifalante:** Utilizado para reproduzir áudio.

12. ⑨ **Porta USB:** Uma interface normalizada para ligar o seu dispositivo a auriculares, carregador, computador ou outro dispositivo compatível.

Configurar e começar

Insira um cartão SIM

⚠️ **Nota:** Dependendo da sua região ou operadora, pode obter um telefone de SIM único ou duplo, mas as diferenças entre as duas versões não são totalmente abordadas no Manual. As ilustrações do Manual servem meramente de referência. As opções podem variar consoante o modelo do dispositivo.

Pode inserir um cartão nano-SIM (SIM 1 ou SIM 2) sem ter de desligar o dispositivo. Quando ligado, identifica automaticamente se foi inserido um cartão nano-SIM (SIM 1 ou SIM 2).

O seu dispositivo utiliza cartões nano-SIM (SIM 1 ou SIM 2).

1. Insira um alfinete de ejeção no orifício, empurre-o completamente para dentro do orifício até que o tabuleiro seja ejetado e, em seguida, puxe o tabuleiro para fora.

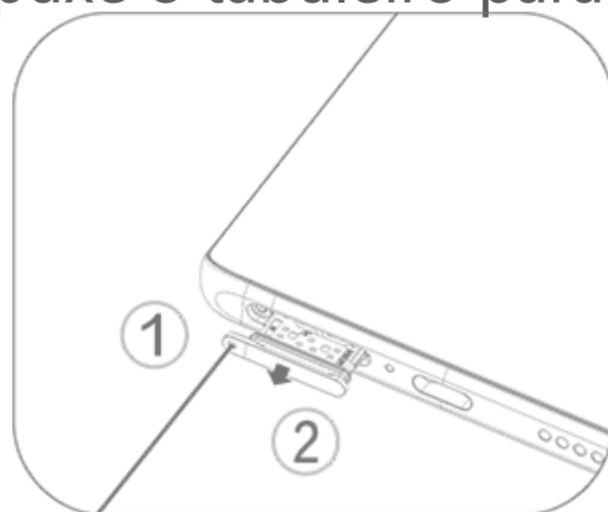

2. Coloque o cartão nano-SIM no suporte do SIM 1 ou do SIM 2 na direção da seta, como mostra a ilustração. Certifique-se de que alinha o canto em ângulo com o entalhe no suporte.

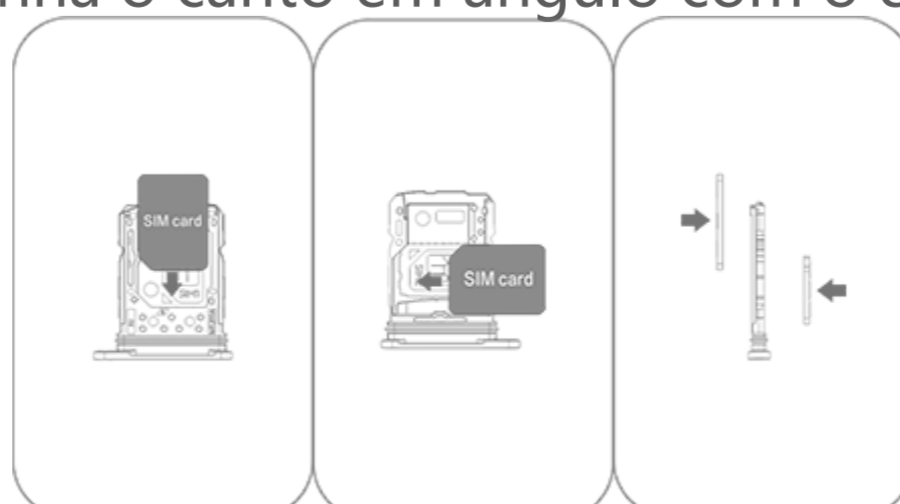

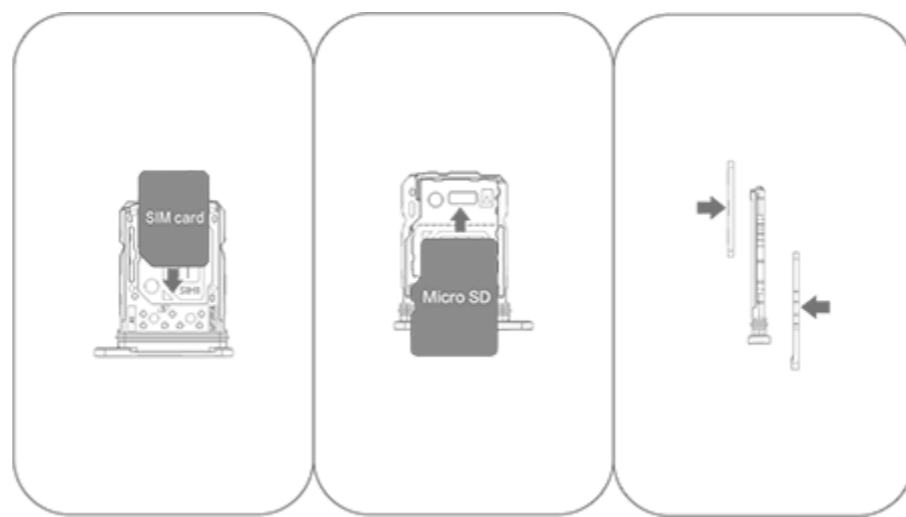

3. Segure o dispositivo virado para cima e, em seguida, faça deslizar o tabuleiro totalmente para dentro da ranhura, na direção indicada pela seta.

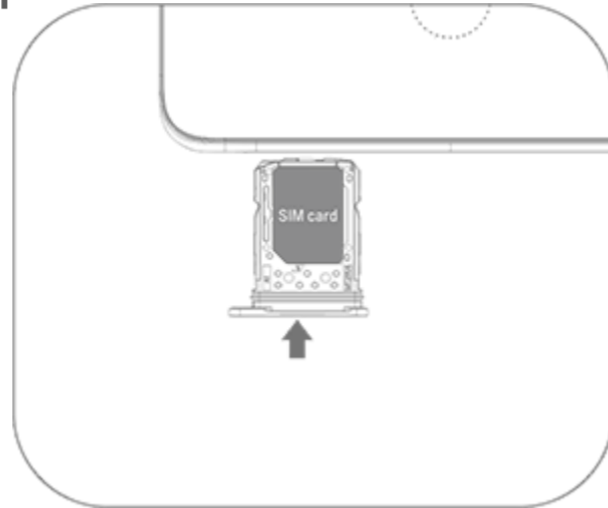

Nota

1. Não retire a tampa traseira para evitar danificar o dispositivo.
2. Não insira o cartão nano-SIM (SIM 1 ou SIM 2) diretamente na ranhura do seu telefone.
3. Se tentar cortar o cartão nano-SIM por si próprio pode provocar danos no cartão ou danos graves no seu dispositivo. Se o cartão nano-SIM (SIM 1 ou SIM 2) não encaixar no seu dispositivo, dirija-se à sua operadora e solicite a substituição por um cartão de tamanho normal.
4. O seu dispositivo adota uma solução dual-SIM dual-standby single-pass, o que significa que não pode utilizar ambos os cartões SIM para chamadas ou serviços de dados em simultâneo.
 - Durante uma chamada feita com um cartão SIM, o outro cartão SIM será temporariamente desativado. Se alguém fizer uma chamada para esta linha, ouvirá avisos, como "O número que marcou não está em serviço" ou "O assinante que marcou não está disponível". Tente novamente mais tarde".
 - Quando um cartão SIM está ligado à rede de dados, o outro cartão SIM não consegue aceder aos serviços de dados. Tal deve-se à conceção do dispositivo e não tem nada a ver com as condições de rede da operadora. Ao utilizar um único chip no seu dispositivo, este design aumenta consideravelmente a duração da bateria e minimiza o consumo de energia. Para receber lembretes de chamadas não atendidas, contacte a sua operadora para ativar as notificações de chamadas não atendidas, as notificações de chamadas recebidas e os serviços de secretária.

Antena

O seu dispositivo está equipado com uma antena integrada.

Não toque na antena quando esta estiver a transmitir ou a receber sinais. Tocar na antena pode comprometer a qualidade das comunicações, fazer com que o seu dispositivo funcione a um nível de potência desnecessariamente elevado, bem como reduzir a duração da bateria.

A antena encontra-se dentro da área marcada com linhas pontilhadas, conforme mostrado na ilustração abaixo. Não tape esta área quando segurar no dispositivo.

A. Antena GPS/Wi-Fi/Antena de comunicações.

B. Antena de comunicações.

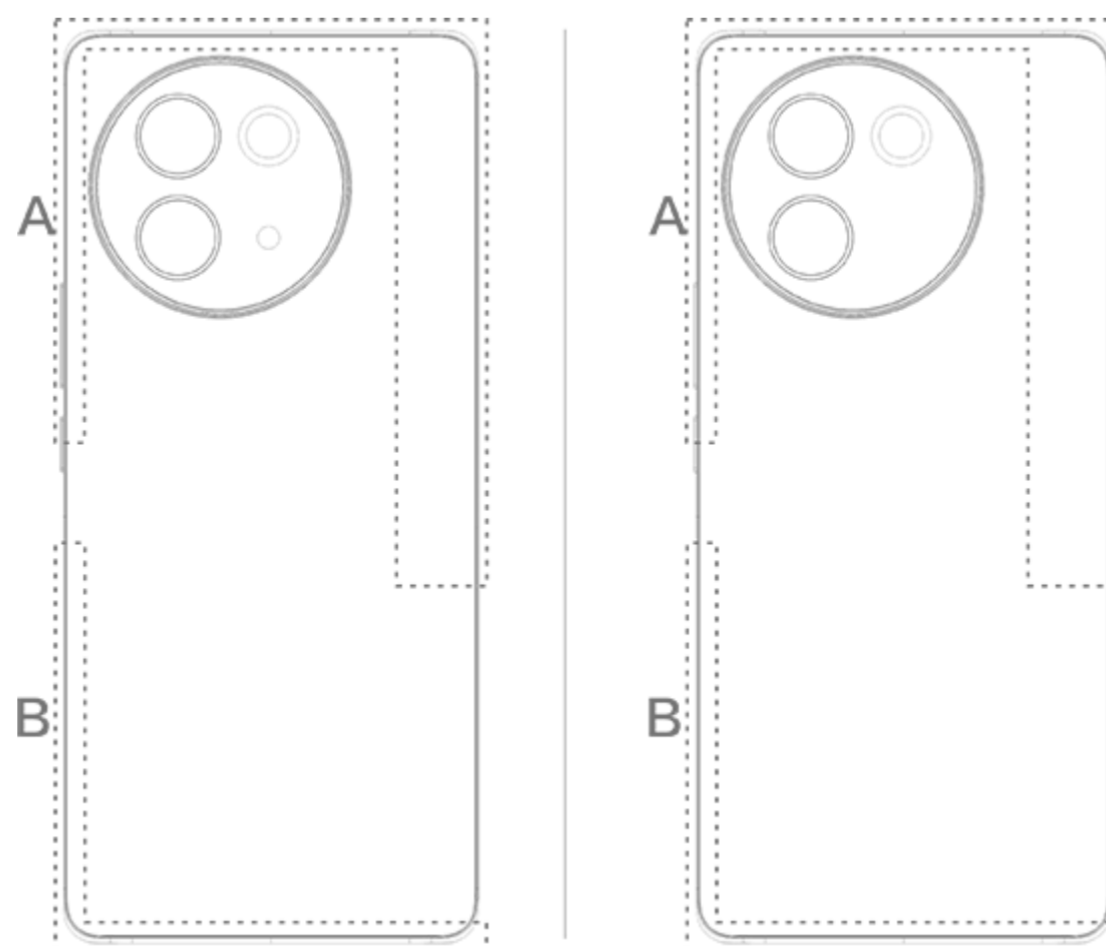







Nota

As ilustrações do Manual servem meramente de referência. As opções podem variar consoante o modelo do dispositivo.

Gestos básicos

Familiarize-se com os gestos básicos para interagir melhor com o seu dispositivo.





Gestos básicos

	Tocar no ecrã
	Deslizar para cima
	Deslizar para baixo
	Deslizar para a direita
	Deslizar para a esquerda
	Aproximar os dedos no ecrã
	Afastar os dedos no ecrã

Ícones de estado

Os ícones de estado aparecem na barra de estado na parte superior do ecrã. Consulte a tabela abaixo para ver os ícones de estado comuns e os respetivos significados.

	Intensidade do sinal
	Sem sinal
	Modo de avião ativado
	Wi-Fi ligado
2G/G/E	2G ligado
3G/H/H+	3G ligado
4G/4G+	4G ligado
5G	5G ligado
LTE/LTE+	LTE ligado
	Dispositivo Bluetooth ligado
	Modo de vibração ativado
	Modo silencioso ativado
	Não incomodar ativado
	Nova mensagem
	Chamada não atendida
	Alarme ligado
	Nível da bateria
	A carregar
	Poupança de dados
	Hotspot ativado
	Localização ativada
	VPN ligada

	Espelhamento do ecrã ativado
	Gravação de ecrã ativada
	Auriculares ligados
	NFC

Nota

1. Os símbolos de rede podem variar consoante a sua operadora e as definições de rede.
2. Os ícones podem variar consoante o modelo do dispositivo. Os ícones de estado na tabela acima servem meramente de referência.
3. O ícone 5G serve meramente para fins ilustrativos e só será visível em telemóveis compatíveis com 5G.

Ligar ou desligar o dispositivo

Desligar o dispositivo

Para desligar o dispositivo, prima sem soltar o botão de alimentação e o botão de aumentar o volume em simultâneo e toque em .

Ligar o dispositivo

Para ligar o dispositivo, prima sem soltar o botão de alimentação até o dispositivo vibrar.

Nota

Quando o dispositivo está com pouca energia, apresenta uma imagem de uma bateria quase descarregada. Carregue o dispositivo para o utilizar.

Reiniciar o dispositivo

Para reiniciar o dispositivo, prima sem soltar o botão de alimentação e o botão de aumentar o volume em simultâneo e toque em .

Forçar o reinício do dispositivo

Prima sem soltar o botão de alimentação e o botão de diminuir o volume em simultâneo durante, pelo menos, 10 segundos para forçar o reinício do dispositivo.

Carregar o seu dispositivo

Quando a bateria estiver a ficar fraca, aparece um pedido para carregar o dispositivo.

Carregar através de um cabo USB

Para carregar o dispositivo através de um carregador e de um cabo USB:

1. Ligue o carregador ao dispositivo através de um cabo USB.

2. Ligue o carregador a uma tomada elétrica.
3. Desligue o carregador quando o dispositivo estiver totalmente carregado.

Nota

Para garantir a segurança do carregamento, utilize o carregador e o cabo USB compatíveis com o seu dispositivo.

Carregar com um carregador sem fios

Para carregar o seu dispositivo sem fios:

1. Coloque o seu dispositivo no centro do carregador sem fios com o ecrã virado para cima.
2. Ligue o carregador a uma tomada elétrica.
3. Desligue o carregador quando o dispositivo estiver totalmente carregado.

Nota

Esta funcionalidade só está disponível em dispositivos que suportam o carregamento sem fios.

Ligar a uns auriculares

Pode ligar uns auriculares ao seu dispositivo para ouvir música ou ver filmes em privado.

Ligar a uns auriculares sem fios

Método:

1. Ligue os auriculares sem fios e certifique-se de que estão no modo de descoberta.
2. Utilize o dispositivo para procurar e emparelhar com os auriculares das seguintes formas:
 - 2.1 Vá para **Definições > Bluetooth e dispositivos > Bluetooth** para ativar o **Bluetooth**.
 - 2.2 Toque no nome do dispositivo Bluetooth a emparelhar com o dispositivo a partir do ecrã **Emparelhar novo dispositivo**.
 - 2.3 Siga as instruções no ecrã para estabelecer a ligação.
3. Uma vez ligado, o ecrã **Bluetooth** apresentará o dispositivo ligado.

Nota

Os passos podem variar consoante os auriculares. Consulte o manual do auricular para obter mais informações.

Ligar a uns auriculares com fios

Método:

Ligue os auriculares diretamente à entrada para auriculares e certifique-se de que estão bem ligados.

Nota

Alguns dispositivos têm uma entrada combinada para USB e auriculares.

Ajustar o volume

Quando fizer ou atender chamadas, ou transmitir ficheiros multimédia no seu dispositivo, pode utilizar os botões laterais para aumentar ou diminuir o volume.

Prima sem soltar os botões de volume para ajustar o volume

Quando transmitir ficheiros multimédia no seu dispositivo, prima o botão de aumentar ou diminuir volume para aumentar ou diminuir o volume.

Desativar rapidamente o som do seu dispositivo

- Quando o dispositivo tocar devido a uma chamada recebida ou alarme, prima sem soltar o botão de diminuir o volume para desativar rapidamente o som.
- Quando receber uma chamada, vire o dispositivo para desativar rapidamente o som.

Selecionar um idioma

Selecionar um idioma durante a configuração

Quando liga o dispositivo pela primeira vez, pode selecionar um idioma no assistente de configuração com base nas suas preferências. Método:

1. Toque em .
2. Selecione um idioma.
3. Toque em **Iniciar**.

Definir o idioma e a região do sistema

Quando estiver a viajar ou se tiver mudado para uma área diferente e pretender alterar o idioma ou a região, aceda a **Definições > Sistema > Idioma e introdução**.

· Para alterar o idioma do sistema:

1. Toque em **Idioma > +**.
2. Selecione o idioma que pretende adicionar.
3. Toque sem soltar em **=** junto a qualquer idioma e arraste-o para o topo da lista.
4. Para remover um idioma da lista, toque em **Idioma > ⋮ > Remover** para selecionar o idioma e, em seguida, toque em .

Nota

Para remover um idioma, certifique-se de que existem pelo menos dois idiomas na lista.

· Para alterar o idioma de uma determinada aplicação:

1. Toque em **Idioma da aplicação**.
2. Toque na aplicação cujo idioma pretende alterar.
3. Selecione um idioma na lista de idiomas.

Nota

Esta funcionalidade só está disponível para aplicações que suportem a seleção de idioma.

· Para mudar para uma região diferente:

1. Toque em **Região**.
2. Introduza a região para a qual pretende mudar na barra de pesquisa.
3. Selecione uma região na lista de regiões.

Ligar à Internet

Pode ligar o seu dispositivo a uma rede Wi-Fi ou a uma rede móvel.

Ligar ao Wi-Fi

Método:

1. Ative o Wi-Fi das seguintes formas:

- Deslize para baixo desde a parte superior do ecrã para abrir o Centro de controlo e toque em .
- Vá para **Definições > Rede e Internet** e ative o **Wi-Fi**.

2. Vá para o ecrã **Wi-Fi** e toque numa rede para se ligar a ela.

 indica que é necessária uma palavra-passe Wi-Fi.

Ligar aos dados móveis

Método:

- Deslize para baixo desde a parte superior do ecrã para abrir o Centro de controlo e toque em .
- Vá para **Definições > Rede e Internet > Cartão SIM e rede móvel** e ative os **Dados móveis**.

Nota

1. Depois de os dados móveis estarem ativados, pode aceder a aplicações que requerem uma ligação à Internet, como o Navegador e o E-mail, através da rede móvel.
2. Podem ser aplicadas taxas. Para mais informações, contacte a sua operadora.

Transferir ficheiros

Clonar dados do seu telefone antigo para um novo

Para o fazer, vá para  **EasyShare > Clonar telefone**

Clonar telefone permite-lhe migrar dados do seu telefone antigo para um novo sem qualquer consumo de dados.

• No telefone antigo:

1. Toque em .
2. Gere um código QR.
3. Apresente o código QR ao novo telefone para que este o leia, de modo a emparelhar com o telefone antigo.
4. Selecione os ficheiros que pretende clonar.
5. Toque em **Iniciar clonagem**.

• No novo telefone:

1. Toque em .
2. Selecione o tipo do telefone antigo (iPhone ou Android).
3. Leia o código QR para estabelecer ligação com o telefone antigo.
4. Receba os ficheiros.

Nota

1. Esta é uma visão geral das funcionalidades do EasyShare. Para mais informações, vá para **Apps > EasyShare** no Manual.
2. Se o telefone antigo for um iPhone, certifique-se de que o EasyShare foi instalado antes de transferir ficheiros.
3. Quando a transferência de ficheiros estiver concluída, os dados das mesmas aplicações no novo telefone serão substituídos.

Enviar ou receber ficheiros sem fios

Para o fazer, vá para  **EasyShare > Transferência de ficheiros**

Veja, por exemplo, os dispositivos com Android:

• **No dispositivo que envia:**

1. Toque em .
2. Selecione os ficheiros.
3. Gere um código QR.
4. Apresente o código QR ao dispositivo que recebe para que este o leia, de modo a emparelhar com o dispositivo que envia.
5. Toque em **Enviar**.

• **No dispositivo que recebe:**

1. Toque em  no ecrã principal.
2. Leia o código QR no dispositivo que envia para estabelecer ligação com o mesmo.
3. Receba os ficheiros.

Nota

Esta é uma visão geral das funcionalidades do EasyShare. Para mais informações, vá para **Apps > EasyShare** no Manual.

Transferir ficheiros entre o computador e o telefone com um cabo USB

• **Ligar o seu telefone a um computador Windows com um cabo USB**

Método:

1. Ligue o seu telefone ao seu computador com um cabo USB.
2. Puxe para baixo a barra de notificações do seu telefone.
3. Toque na notificação "A carregar este dispositivo via USB".
4. Selecione **Transferência de ficheiros**.
5. Faça duplo clique em "Este PC" no seu computador para ver o dispositivo ligado.
6. Faça duplo clique para aceder ao dispositivo e copiar ou gerir ficheiros no seu telefone.

Nota

1. Para garantir o funcionamento correto desta funcionalidade, é necessário instalar o Windows Media Player 11 ou uma versão superior nos computadores com Windows XP. Isto não é um pré-requisito para o Windows 7 ou sistemas operativos mais recentes.
2. O nome do botão pode variar consoante o computador.

• **Ligar o seu telefone a um computador Mac com um cabo USB**

Método:

1. Ligue o seu telefone ao seu computador com um cabo USB.
2. Transfira a ferramenta MTP para o seu computador.
3. Localize o AndroidFileTransfer.dmg e faça duplo clique para o abrir.
4. Faça duplo clique no ícone do robô Android.
5. Copie ou faça a gestão de ficheiros no seu telemóvel.

Contas

Tem de iniciar sessão na sua conta para utilizar alguns serviços.

Iniciar sessão na sua conta

1. Inicie sessão na sua conta através de uma das seguintes formas:

- Vá a **Definições** ou **Definições > Contas** e toque em  para iniciar sessão na sua conta vivo.
- Vá a **Definições > Contas** e toque em  >  para iniciar sessão na sua conta Google.

2. Modifique o seu perfil ou associe a conta a um endereço de e-mail.

Adicionar uma conta

Vá a **Definições > Contas**, toque em  para seleccionar um tipo de conta e siga as instruções no ecrã para adicionar a conta.

Nota

Tem de ligar o dispositivo à Internet para utilizar esta funcionalidade.

Configurar os modos de navegação no sistema

Navegação por gestos

Para regressar ao ecrã anterior, volte ao ecrã principal e alterne entre aplicações abertas com gestos, vá para **Definições > Sistema > Navegação no sistema** e seleccione **Navegação por gestos**.

Faça uma das seguintes ações, conforme necessário:

- Para voltar ao ecrã anterior: Deslizar para dentro a partir do rebordo esquerdo ou direito do ecrã.
- Para voltar ao ecrã principal: Deslize para cima a partir da parte inferior do ecrã.
- Para aceder ao ecrã de Aplicações recentes: Deslizar para cima a partir da parte inferior e manter premido.
- Para fechar uma aplicação em segundo plano: Vá para o ecrã de Aplicações recentes e toque em 



Nota

Quando uma aplicação está bloqueada, tocar em  não a fecha.

Navegação "3 botões"

Para regressar ao ecrã anterior, volte ao ecrã principal e alterne entre aplicações abertas com botões, vá para **Definições > Sistema > Navegação no sistema** e seleccione **Navegação "3 botões"**.

Faça uma das seguintes ações, conforme necessário:

- : Regressar ao ecrã anterior.
- : Voltar ao ecrã principal.
- : Aceder ao ecrã de Aplicações recentes.

Alterar cores da IU

Pode alterar a cor da IU do seu dispositivo.

Método:

1. Vá a **Definições > Ecrã de bloqueio e imagem de fundo > Cor e estilo** e ative **Cor da IU da aplicação e do sistema**.

2. Selecione uma cor predefinida ou uma cor da imagem de fundo.
3. Para restaurar a cor predefinida do sistema e das aplicações, desative **Cor da IU da aplicação e do sistema**.

Nota

Todas as ilustrações neste Manual mostram as cores predefinidas da IU do dispositivo com a **Cor da IU da aplicação e do sistema** desativada. As ilustrações servem meramente de referência. As cores da IU podem ser diferentes em dispositivos específicos.

Alterar a imagem de fundo

 **Sugestão:** A compatibilidade da aplicação com um determinado dispositivo e as funcionalidades disponíveis podem variar consoante o modelo do dispositivo, a operadora e o país/região. Contacte o seu distribuidor ou fornecedor de serviços para obter mais informações.

Pode alterar o tema ou a imagem de fundo do seu dispositivo.

Alterar o tema

Método:



1. Vá a **Definições > Ecrã de bloqueio e imagem de fundo > Tema**.
2. Selecione um tema.

Alterar a imagem de fundo

Método 1:

1. Vá a **Definições > Ecrã de bloqueio e imagem de fundo > Imagem de fundo**.
2. Faça uma das seguintes ações:
 - Selecionar uma imagem de fundo pré-carregada.
 - Ir para **Imagens locais** para selecionar uma como a sua imagem de fundo.

Método 2:



1. Vá a  **Álbuns** e selecione a imagem pretendida.
2. Abra a imagem em ecrã inteiro e toque em  > **Definir como imagem de fundo**.

Ajustar o brilho e os tipos de letra do ecrã

Ajustar o brilho do ecrã

• Ajustar manualmente o brilho do ecrã

Para ajustar manualmente o brilho do ecrã:

- Deslize para baixo desde a parte superior do ecrã para abrir o Centro de controlo e arraste .
- Vá para **Definições > Ecrã e brilho** e arraste .

• Ajustar automaticamente o brilho do ecrã

Para ativar o brilho automático:

- Deslize para baixo desde a parte superior do ecrã para abrir o Centro de controlo e toque em .



- Vá para **Definições > Ecrã e brilho** e toque em **Brilho adaptativo**.

Ajustar o tamanho e o estilo do tipo de letra

• Ajustar os tipos de letra:

Método:

1. Vá para **Definições > Ecrã e brilho > Tamanho do tipo de letra e de visualização**.
2. Faça uma das seguintes ações:

- Para aumentar ou reduzir o tamanho do tipo de letra, arraste  em **Tamanho do tipo de letra**.
- Para aumentar ou reduzir o tamanho do conteúdo apresentado, arraste  em **Tamanho de visualização**.
- Para fazer com que todos os tipos de letra apareçam em negrito, toque em **Letra em negrito**.

• Alterar o estilo do tipo de letra

Método:

1. Vá para **Definições > Ecrã e brilho > Tipo de letra e estilo**.
2. Faça o seguinte:
 - Selecione um estilo pré-carregado.
 - Toque em **Transferir mais** para transferir um estilo preferido.

Nota

1. A compatibilidade da aplicação com um determinado dispositivo e as funcionalidades disponíveis podem variar consoante o modelo do dispositivo, a operadora e o país/região.
2. Se não conseguir encontrar uma determinada opção no seu dispositivo, significa que a funcionalidade não é suportada.

Introduzir texto

Introduzir texto no seu dispositivo

Para introduzir texto, toque no ecrã, o que fará aparecer o teclado.

Copiar e colar texto

Método:

1. Toque sem soltar no texto que pretende copiar.
2. Arraste o cursor para selecionar conteúdo.
3. Toque em **Copiar**.
4. Toque sem soltar na área onde pretende colar o texto.
5. Toque em **Colar**.

Nota

1. A compatibilidade da aplicação com um determinado dispositivo e as funcionalidades disponíveis podem variar consoante o modelo do dispositivo, a operadora e o país/região.
2. Se não conseguir encontrar uma determinada opção no seu dispositivo, isso significa que a funcionalidade não é suportada.

Capturas de ecrã e gravação de ecrã

 **Sugestão: A compatibilidade da aplicação com um determinado dispositivo e as funcionalidades disponíveis podem variar consoante o modelo do dispositivo, a operadora e o país/região.**
Contacte o seu distribuidor ou fornecedor de serviços para obter mais informações.

Fazer uma captura de ecrã

Para fazer uma captura de ecrã:

Método 1:

Prima sem soltar o botão Ligar/desligar e o botão Diminuir volume para fazer uma captura de ecrã rapidamente.

Método 2:

Deslize para baixo com três dedos para fazer uma captura de ecrã rápida.

Para desativar esta funcionalidade, vá a **Definições > Atalhos e acessibilidade > Captura S** e desative **Deslizar para baixo com três dedos para efetuar uma captura do ecrã**.

Nota

Esta funcionalidade não é suportada no modo Super poupança de bateria.

Método 3:

1. Deslize para baixo a partir da parte superior do ecrã para abrir o Centro de controlo.

2. Toque em  para aceder a Captura S.

• Captura S

Para gravar o ecrã:

1. Toque em .

2. Quando utilizar pela primeira vez, toque em **Iniciar gravação de ecrã**.

Para alterar as definições de gravação de ecrã, vá a **Definições > Atalhos e acessibilidade > Captura S**.

3. Toque em  para iniciar a gravação e em  para colocar a gravação em pausa.

4. Toque em  para parar a gravação.

Nota

A gravação será parada e guardada automaticamente quando a duração chegar aos 59 minutos e 59 segundos ou quando o ecrã ficar desligado durante 60 segundos durante a gravação.

Para fazer uma captura de ecrã longa:

1. Toque em .

2. Arraste a alça superior para cima para definir o ponto de início do ecrã comprido.

3. Deslize o dedo para cima no ecrã até ter captado a totalidade ou a parte do ecrã que pretende.

4. Toque em **Guardar**.

Para fazer uma captura de ecrã retangular:

1. Toque em .

2. Arraste o painel rolante para selecionar a área a ser capturada.

3. Toque em .

Para gravar uma animação:

1. Toque em .

2. Arraste o painel rolante para selecionar a área que vai ser gravada.



3. Toque em  para iniciar a gravação.

4. Toque em  para parar a gravação.

Nota

A gravação não pode ter mais de 15 segundos e será automaticamente guardada como uma animação GIF.

Para fazer uma captura de ecrã engraçada:

1. Toque em .
2. Selecione um estilo de captura de ecrã preferido.
3. Faça a captura do ecrã.
4. Toque em .

Funcionalidades do Centro de controlo

Pode aceder rapidamente aos atalhos mais utilizados, ver as notificações do sistema e muito mais a partir do Centro de controlo.

Abrir ou fechar o Centro de controlo

Método:

- Para abrir o Centro de controlo, deslize o dedo para baixo desde a parte superior do ecrã.
- Para fechar o Centro de controlo, deslize o dedo para cima no ecrã.

Introdução ao Centro de controlo

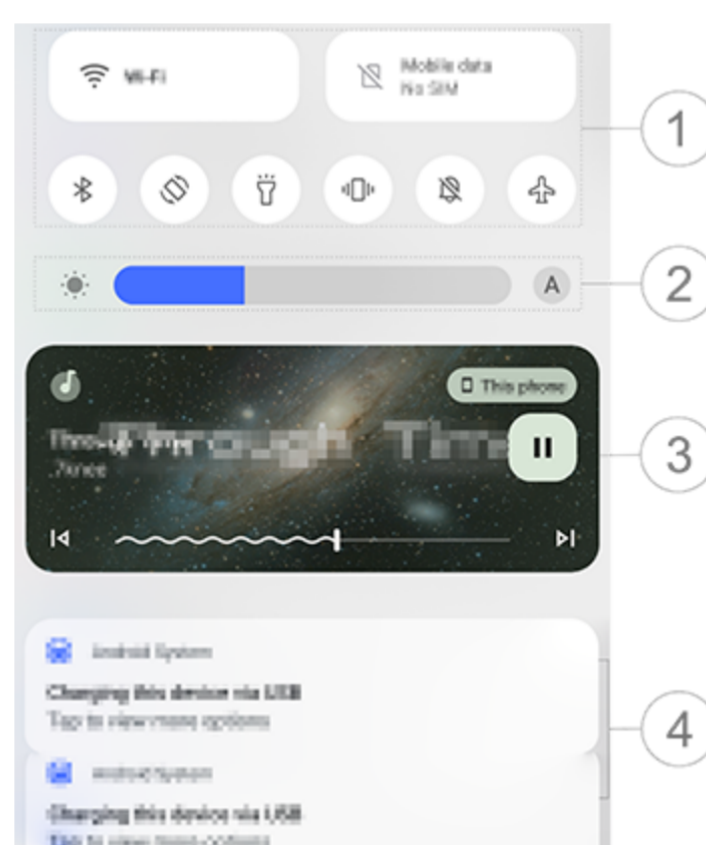

Nota

A ilustração serve meramente de referência. Algumas opções podem não estar disponíveis em modelos específicos.

- ① Painel de atalhos.
 - ② Controlos de brilho do ecrã.
 - ③ Controlos de reprodução de música (apresentados quando utilizar a Música).
 - ④ Barra de notificações do sistema.
- Para eliminar uma notificação, deslize o dedo para a esquerda sobre a mesma (disponível para algumas notificações).
 - Para limpar todas as notificações, toque em **Limpar tudo** (disponível para algumas notificações).
 - Para gerir as notificações do sistema, toque em **Gerir**.

Introdução ao painel de atalhos

• Expandir o painel de atalhos

Deslize para baixo desde a parte superior do ecrã para abrir o Centro de controlo e deslize para baixo novamente para expandir o painel de atalhos.

• Opções no painel de atalhos

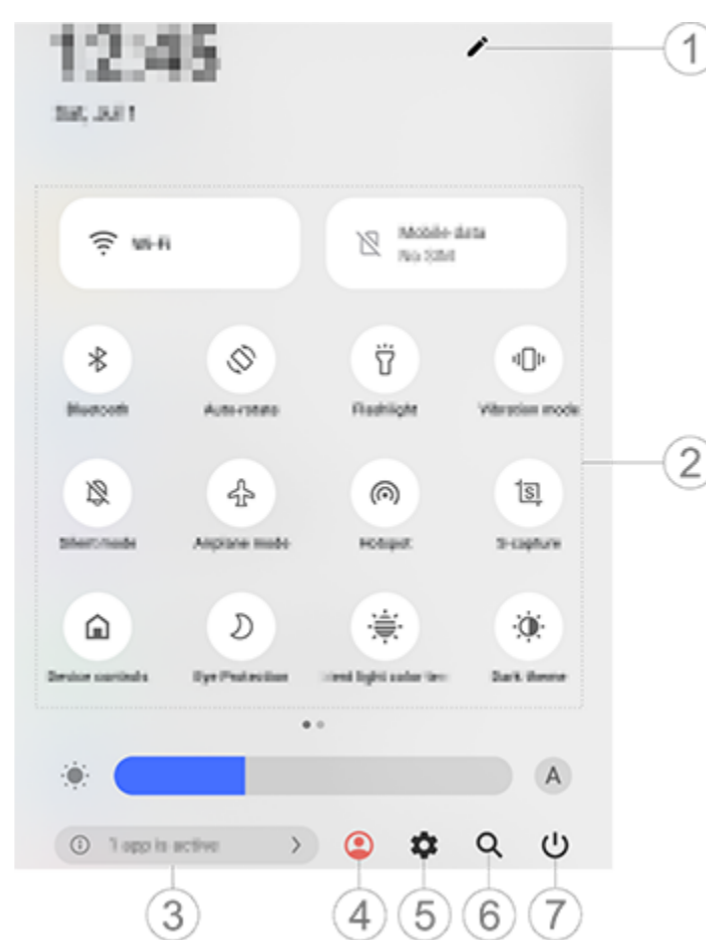

⚠️ Nota

A ilustração serve meramente de referência. Algumas opções podem não estar disponíveis em modelos específicos.

- ① Adicione ou ajuste opções de atalho.
- ② Opções de atalho.
 - Para ativar ou desativar uma funcionalidade, toque na respetiva opção.
 - Para aceder ao ecrã de definições de uma funcionalidade, toque sem soltar na respetiva opção (disponível para algumas opções).
- ③ Ver ou fechar aplicações em execução.
- ④ Vários utilizadores.
- ⑤ Tocar para aceder a **Definições**.
- ⑥ Procurar conteúdos locais e da Web (disponível em alguns países).
- ⑦ Toque para desativar ou reiniciar o dispositivo.

⚠️ Nota

1. A compatibilidade da aplicação com um determinado dispositivo e as funcionalidades disponíveis podem variar consoante o modelo do dispositivo, a operadora e o país/região.
2. Se não conseguir encontrar uma determinada opção no seu dispositivo, isso significa que a funcionalidade não é suportada.

Funcionalidades do ecrã de bloqueio

⚠️ Sugestão: A compatibilidade da aplicação com um determinado dispositivo e as funcionalidades disponíveis podem variar consoante o modelo do dispositivo, a operadora e o país/região. Contacte o seu distribuidor ou fornecedor de serviços para obter mais informações.

Pode bloquear ou desbloquear o ecrã e configurar o ecrã de bloqueio através dos seguintes métodos.

Bloquear o ecrã

Para bloquear o ecrã:

- Prima o botão de alimentação para bloquear manualmente o ecrã.
- Vá a **Definições > Ecrã e brilho > Tempo limite do ecrã** e selecione a duração pretendida. O ecrã bloqueará automaticamente depois de ter estado inativo durante o período selecionado.

Configurar o ecrã de bloqueio

Para alterar o estilo do ecrã de bloqueio e criar um atalho para o ecrã de bloqueio:

Método:

1. Vá a **Definições > Ecrã de bloqueio e imagem de fundo > Definições do ecrã de bloqueio**.
2. Efetue uma das seguintes ações:
 - Para definir o relógio do ecrã de bloqueio, o estilo da data ou funcionalidades que podem ser iniciadas rapidamente no ecrã bloqueado, vá a **Ecrã de bloqueio personalizado**.
 - Para alterar a imagem de fundo do ecrã de bloqueio com o tema, ative **Mudar o papel de parede do ecrã de bloqueio com base no tema**.

Nota

Só é possível mudar imagens de fundo estáticas juntamente com os temas.

- Para abrir o Centro de controlo a partir do ecrã de bloqueio, ative a opção **Abrir o Centro de controlo a partir do ecrã de bloqueio**.

Desbloquear o dispositivo

Se não configurou um bloqueio por palavra-passe, bloqueio por impressão digital ou bloqueio facial, quando o ecrã estiver bloqueado e ligado, deslize para cima para desbloquear o dispositivo.

Se configurou um bloqueio por palavra-passe, bloqueio por impressão digital ou bloqueio facial, quando o ecrã estiver bloqueado e ligado, desbloqueie o dispositivo através dos seguintes métodos:

- Deslize o dedo para cima no ecrã e introduza a palavra-passe do ecrã de bloqueio.
- Toque no sensor de impressões digitais utilizando uma impressão digital registada.
- Alinhe o seu rosto com o ecrã. O dispositivo será desbloqueado assim que o seu rosto for reconhecido.

Nota

Para saber como configurar um bloqueio por palavra-passe, bloqueio facial ou bloqueio por impressão digital, vá **Definições > Segurança** no Manual.

Personalizar o ecrã principal

Adicionar aplicações e widgets ao ecrã principal

• Adicionar aplicações ao ecrã principal

Método:

1. Deslize para cima no ecrã principal para aceder ao ecrã **Aplicações**.
2. Toque sem soltar numa aplicação, arraste-a para a localização pretendida no ecrã principal e, em seguida, levante o dedo.

• Adicionar widgets ao ecrã principal

Método:

1. Vá para o ecrã **Widgets** das seguintes formas:
 - Toque sem soltar numa área em branco do ecrã principal e toque em **Widgets**.
 - Deslize para cima no ecrã principal e toque em **Widgets**.
2. Toque sem soltar num widget, arraste-o para a localização pretendida no ecrã principal e, em seguida, levante o dedo.

Personalizar o seu ecrã principal

• Criar uma pasta de aplicações

Agrupe as suas aplicações para uma melhor gestão da seguinte forma:

Método:

1. Toque sem soltar numa aplicação.
2. Arraste a aplicação para outra aplicação e levante o dedo para criar automaticamente uma pasta.
3. Para alterar o nome da pasta, selecione um dos seguintes métodos:
 - Toque sem soltar na pasta e toque em **Alterar nome**.
 - Abra a pasta e toque no nome da pasta para lhe dar um novo nome.

• **Remover ou desinstalar uma aplicação**

Remova ou desinstale uma aplicação das seguintes formas:

- Toque sem soltar na aplicação e toque em **Remover** ou em .
- Toque sem soltar numa área em branco do ecrã principal para aceder ao modo de edição, selecione a aplicação que pretende remover e, em seguida, toque em **Remover**.

• **Remover um widget**

Método:

Toque sem soltar num widget e, em seguida, toque em **Remover**.

Toque sem soltar numa área em branco do ecrã principal para aceder ao modo de edição e toque em .

• **Reorganizar o ecrã principal**

Método:

1. Toque sem soltar numa área em branco do ecrã principal para aceder ao modo de edição.
2. Toque sem soltar num ecrã e arraste-o para a localização pretendida e, em seguida, levante o dedo.

Utilizar a divisão inteligente

Pode ativar o modo de ecrã dividido para utilizar duas aplicações no mesmo ecrã. Com o modo de ecrã dividido ativado, as mensagens recebidas de outra aplicação aparecem como ícones flutuantes quando utiliza uma aplicação que suporta o modo de ecrã dividido no modo de ecrã completo. Se tocar no ícone, o ecrã divide-se em dois, permitindo-lhe ver as informações de ambas as aplicações em simultâneo.

Ativar o modo de ecrã dividido

Ative o ecrã dividido para as aplicações que suportam este modo das seguintes formas:

Método 1:

1. Aceda ao ecrã Aplicações recentes.
2. Toque em  >  **Ecrã dividido**.

Método 2:

Se tiver ativado a funcionalidade Deslizar para cima com três dedos para dividir o ecrã, divida o ecrã deslizando para cima com três dedos.

Para ativar a funcionalidade Deslizar para cima com três dedos para dividir o ecrã, vá a **Definições > Atalhos e acessibilidade > Dividir ecrã** e ative **Deslize para cima com três dedos para dividir o ecrã**.

Método 3:

1. Deslize para baixo desde a parte superior do ecrã para abrir o Centro de controlo e deslize para baixo novamente para expandir o painel de atalhos.

2. Toque em .

Ativar Ecrã dividido de mensagens

Método:

1. Vá a **Definições > Atalhos e acessibilidade > Ecrã dividido** e ative **Divisão do ecrã de mensagens**.

2. Selecione as aplicações a partir das quais serão apresentadas notificações como mensagens flutuantes.

Atualizar o seu dispositivo

Nota

O flashing não autorizado da ROM ou as atualizações não autorizadas do sistema podem implicar riscos de segurança. Aconselha-se a fazer uma cópia de segurança dos dados antes de atualizar o sistema.

• **Detetar automaticamente as atualizações**

Para detetar atualizações:

· Aceda a **Definições > Atualização do sistema**. O seu dispositivo irá detetar automaticamente as atualizações disponíveis. Pode transferi-las e instalá-las conforme necessário.

· Aceda a **Definições > Atualização do sistema > ** e ative a **Atualização inteligente**. Assim, o seu dispositivo pode transferir e instalar automaticamente atualizações através de Wi-Fi durante as horas de inatividade à noite.

Nota

1. Tem de ligar o dispositivo à Internet para utilizar esta funcionalidade.

2. As atualizações do sistema podem implicar uma grande quantidade de dados. Aconselha-se a transferi-las através de Wi-Fi.

3. Se não existirem atualizações disponíveis, isso indica que o seu dispositivo já está atualizado.

• **Atualizar o seu dispositivo com um pacote existente**

Para atualizar o seu dispositivo com um pacote existente:

1. Aceda a **Definições > Atualização do sistema >  > Atualização local**. O seu dispositivo procurará automaticamente os pacotes disponíveis.

2. Selecione um pacote para instalar e toque em **Atualizar agora**.

Nota

É necessário um pacote de atualização do sistema no seu dispositivo para utilizar esta opção.

Localizar dispositivos

Para localizar, encontrar, bloquear ou apagar remotamente o seu dispositivo, certifique-se de que o seu dispositivo:

· Está ligado.

· Tem a opção **Localizar o meu dispositivo** ativada.

· Tem sessão iniciada na sua conta Google.

· Está ligado a uma rede.

· Tem a opção Localização ativada.

· Está visível no Google Play.

Localizar e apagar remotamente o seu dispositivo

Método:

1. Aceda a **Definições > Segurança > Localizar o meu dispositivo**, toque no **website Localizar o meu dispositivo** ou aceda ao Google para encontrar o website do dispositivo e iniciar sessão na sua conta do Google.
2. O dispositivo perdido recebe uma notificação.
3. Obtenha a posição aproximada ou a última posição do dispositivo perdido.
4. Selecione uma operação a realizar.

Nota

1. Para saber mais sobre outras opções, aceda a **Definições > Segurança > Localizar o meu dispositivo > Saber mais**.
2. Tem de ligar o dispositivo à Internet para utilizar esta funcionalidade.

Utilizar atalhos de acessibilidade

Pode ativar rapidamente uma funcionalidade de acessibilidade com um botão flutuante de Acessibilidade.

Método:

1. Vá a **Definições > Atalhos e acessibilidade > Acessibilidade** para ativar funcionalidades de acessibilidade, por exemplo, TalkBack.
2. Toque no botão flutuante para utilizar as funcionalidades de acessibilidade.
3. Para alterar a posição, tamanho e a transparência do botão flutuante, vá a **Acessibilidade > Atalhos de acessibilidade > Botão de acessibilidade**.

Nota

Esta é uma visão geral das funcionalidades de Acessibilidade. Para obter mais informações, vá a **Definições > Atalhos e acessibilidade** no Manual.

Aplicações do ecrã principal

iManager

Toque em  para aceder à aplicação iManager para libertar espaço, ver a utilização de dados, procurar vulnerabilidades e muito mais.

Gerir o seu dispositivo

Faça uma das seguintes ações:

- Para detetar e otimizar o estado do seu dispositivo, toque em **Otimizar**.
- Para procurar e limpar ficheiros indesejados em cache, vá a **Limpeza de espaço > Limpar tudo**.
- Para visualizar a utilização mensal ou diária de dados móveis/dados Wi-Fi, vá a **Gestão de dados > Utilização de dados/Utilização de dados Wi-Fi**.
- Para gerir a utilização da rede móvel ou Wi-Fi por aplicação, vá a **Gestão de dados > Gestão de redes > Rede móvel ou Wi-Fi**, e, em seguida, toque em  junto a qualquer aplicação para ativar ou

 desativar o acesso à respetiva rede.

· Para identificar potenciais riscos e aplicações maliciosas no seu dispositivo, toque em **Verificação de segurança**.

Nota

Poderá haver uma discrepância entre o consumo de dados apresentado no seu dispositivo e a utilização de dados comunicada pela sua operadora.

Outras ferramentas de segurança e privacidade e de gestão do sistema

Para utilizar a encriptação de aplicações, o arrefecimento do telefone e outras ferramentas, vá a  **Ferramentas utilitárias** e toque nas funcionalidades conforme necessário.

Câmara

 **Sugestão: A compatibilidade da aplicação com um determinado dispositivo e as funcionalidades disponíveis podem variar consoante o modelo do dispositivo, a operadora e o país/região. Contacte o seu distribuidor ou fornecedor de serviços para obter mais informações.**

Tire fotografias ou grave vídeos para captar momentos maravilhosos da sua vida em qualquer lugar e em qualquer altura com a câmara do seu telemóvel.

Abrir Câmara

Para abrir Câmara:

· A partir do ecrã principal, toque em .

· Quando o ecrã estiver bloqueado e ligado, deslize para cima no ícone .

· Se estiver atribuída uma ação rápida à Câmara, prima sem soltar o botão para reduzir o volume quando o ecrã estiver desligado.

Para ativar Ação rápida para a câmara: Vá a **Definições > Atalhos e acessibilidade > Ação rápida** e selecione **Ação rápida para a câmara**.

Personalizar o esquema dos modos de câmara

Pode personalizar a disposição dos modos de câmara disponíveis no seu dispositivo.

Método:

1. No ecrã principal da câmara, toque em **Mais** > .

2. Siga as instruções abaixo:

· Toque em .

· Arraste um modo para a localização pretendida.

3. Toque em **Concluído**.

Nota

Os modos Fotografia e Vídeo não podem ser reposicionados, dependendo dos modelos específicos.

Modo Fotografia



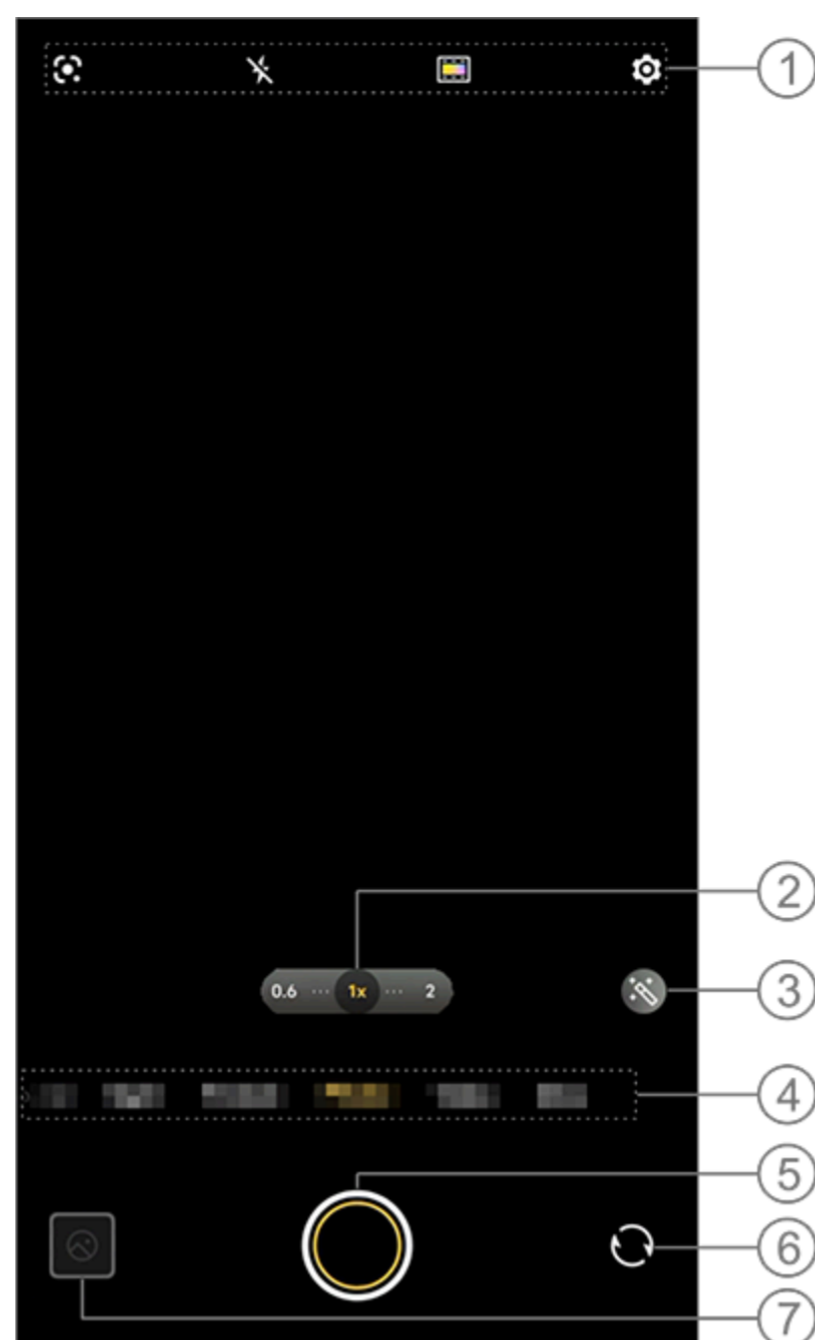



Tire fotografias de plantas ou paisagens no modo **Fotografia**.



⚠ Nota

A ilustração serve apenas de referência. Algumas opções podem não estar disponíveis em modelos específicos.



① Para ativar ou desativar uma funcionalidade, toque no ícone correspondente. Os ícones são descritos da seguinte forma:

	Flash desativado
	Flash ativado
	Luz de aura sempre ativada
	Flash automático ativado
	Reconhecimento de imagem, utilizado para procurar itens na imagem
	Ajustar a cor e o estilo do ecrã

- ② Arrastar para aumentar ou diminuir o zoom do ecrã.
- ③ Aplicar efeitos de filtro.
- ④ Deslizar para a esquerda ou para a direita para alternar entre modos.
- ⑤ Tocar para tirar uma fotografia.
- ⑥ Alternar entre as câmaras frontal e traseira.
- ⑦ Visualizar as imagens tiradas.

• Para tirar fotografias:

Pode tirar fotografias utilizando os seguintes métodos:

- No ecrã principal da câmara, toque em .
- No ecrã principal da câmara, prima um dos botões de volume.
- Para tirar fotografias de rajada, toque sem saltar .

⚠ Nota

As fotografias em sequência não são suportadas quando se aplica um filtro no modo Fotografia.

• Reconhecimento de imagem

Procure uma imagem ou um item específico, ou traduza texto para um idioma diferente.

Método:

1. Toque em  no modo Fotografia.
2. Deslize para a esquerda ou a direita no ecrã para selecionar uma opção.
3. Faça o enquadramento do motivo no visor e toque no botão do obturador.



Nota

Tem de ligar o dispositivo à Internet para utilizar esta funcionalidade.

• Filtros

Aplique vários efeitos artísticos às suas fotografias.

Método:

1. Toque em  no modo Fotografia.
2. Selecione um filtro.
3. Toque em .

Modo de vídeo



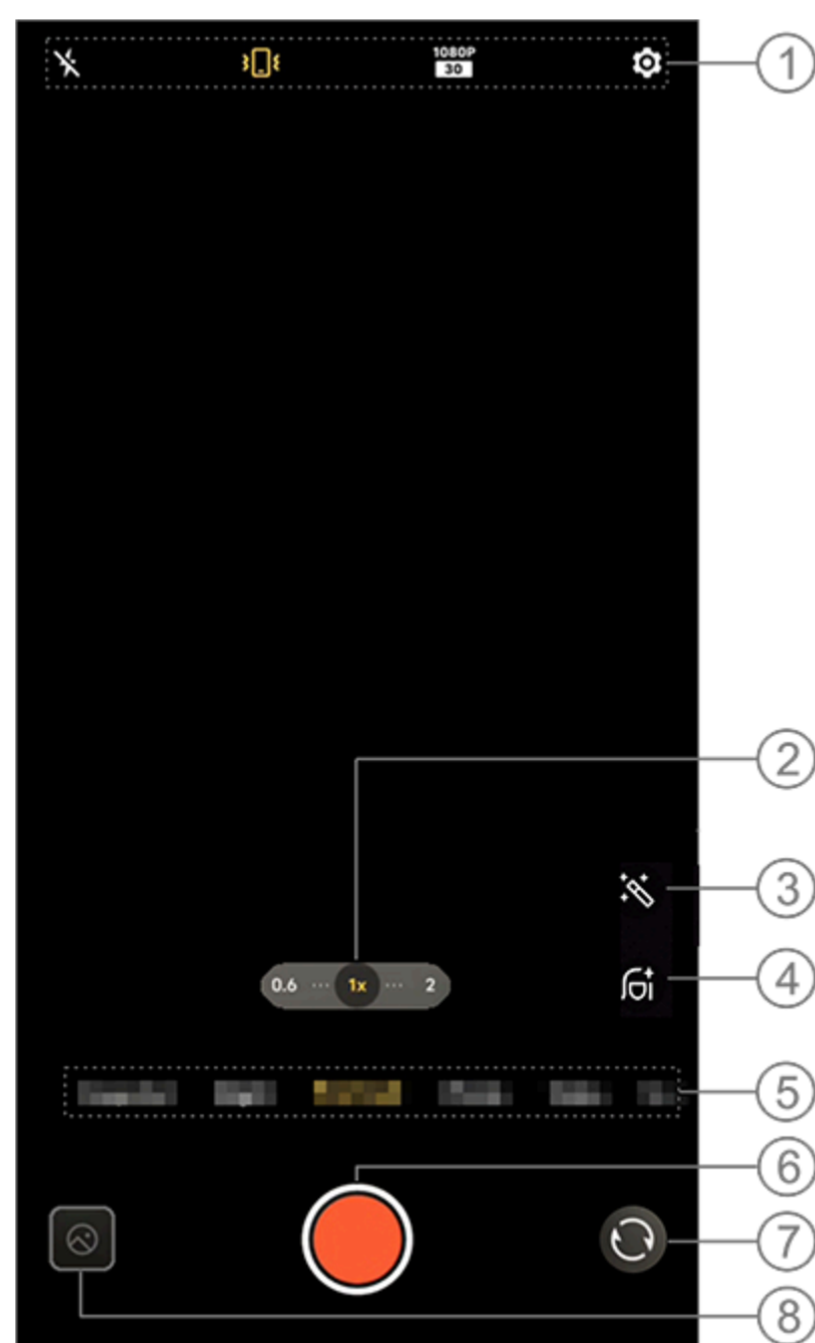

Grave ou faça um vídeo no modo **Vídeo**.







Nota

A ilustração serve apenas de referência. Algumas opções podem não estar disponíveis em modelos específicos.

① Para ativar ou desativar uma funcionalidade, toque no ícone correspondente. Os ícones são descritos da seguinte forma:

	Flash desativado
	Luz de aura ativada
	Flash automático ativado
	Estabilização ativada

	Estabilização desativada
	Qualidade de imagem: 720p
	Qualidade de imagem: 1080p
	Qualidade de imagem: 4K

- ② Arrastar para aumentar ou diminuir o zoom do ecrã.
- ③ Selecionar entre vários efeitos de vídeo.
- ④ Aplicar efeitos de suavização, branqueamento ou outros efeitos a vídeos.
- ⑤ Deslizar para a esquerda ou para a direita para alternar entre modos.
- ⑥ Tocar para iniciar a gravação.
- ⑦ Alternar entre as câmaras frontal e traseira.
- ⑧ Visualizar os vídeos gravados.

• Gravar um vídeo

Método:







1. Toque em **Vídeo**.
2. Toque em .

• Ajustar a resolução de vídeo

Utilize esta opção para ajustar a resolução do vídeo.

Quanto maior for a resolução, mais nítido será o vídeo, resultando num ficheiro de vídeo maior.



Método:

1. Vá a **Vídeo**.
2. Selecione , , ,  ou .
3. Toque em .

• Estabilização de vídeo

Esta função pode ser utilizada para otimizar a estabilidade durante a gravação.



Método:

1. Vá a **Vídeo**.
2. Selecione .
3. Toque em .
4. Toque em  para desativar a estabilização de vídeo.

• Efeitos de beleza

Aplique efeitos de suavização, branqueamento ou outros efeitos aos seus vídeos.

Método:

1. Vá a **Vídeo**.
2. Toque em .
3. Selecione um efeito de beleza.
4. Toque em .

• Descrição geral das funcionalidades durante a gravação de vídeo

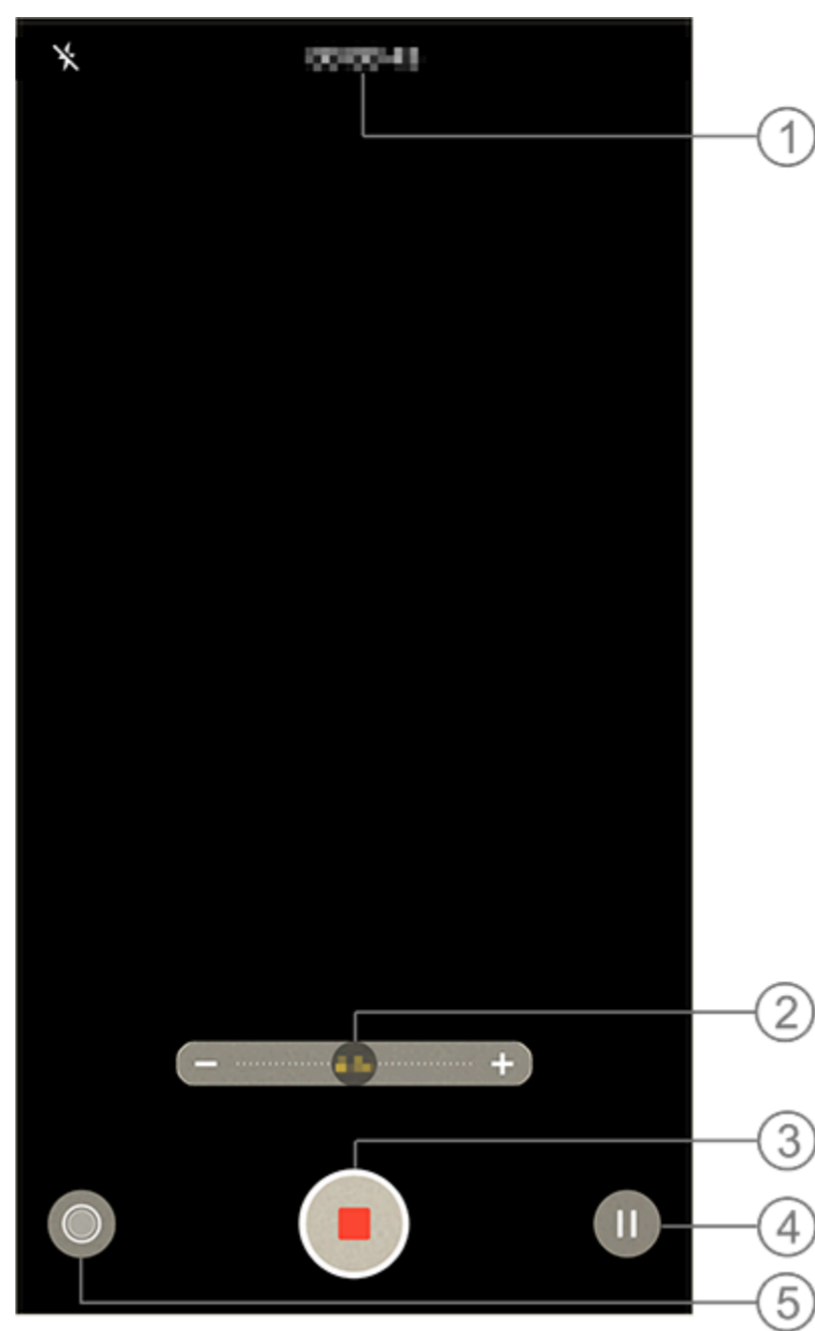

- ① Ver a duração atual do vídeo.
- ② Arrastar para aumentar ou diminuir o zoom do ecrã.
- ③ Guardar o vídeo gravado.
- ④ Colocar a gravação em pausa.
- ⑤ Tirar uma fotografia durante a gravação.

50 fotografias MP

Aceda ao modo **50 MP** se quiser revelar ou imprimir fotografias, ou apresentá-las num ecrã grande.

Método:

1. Vá a **50 MP**.
2. Toque em .

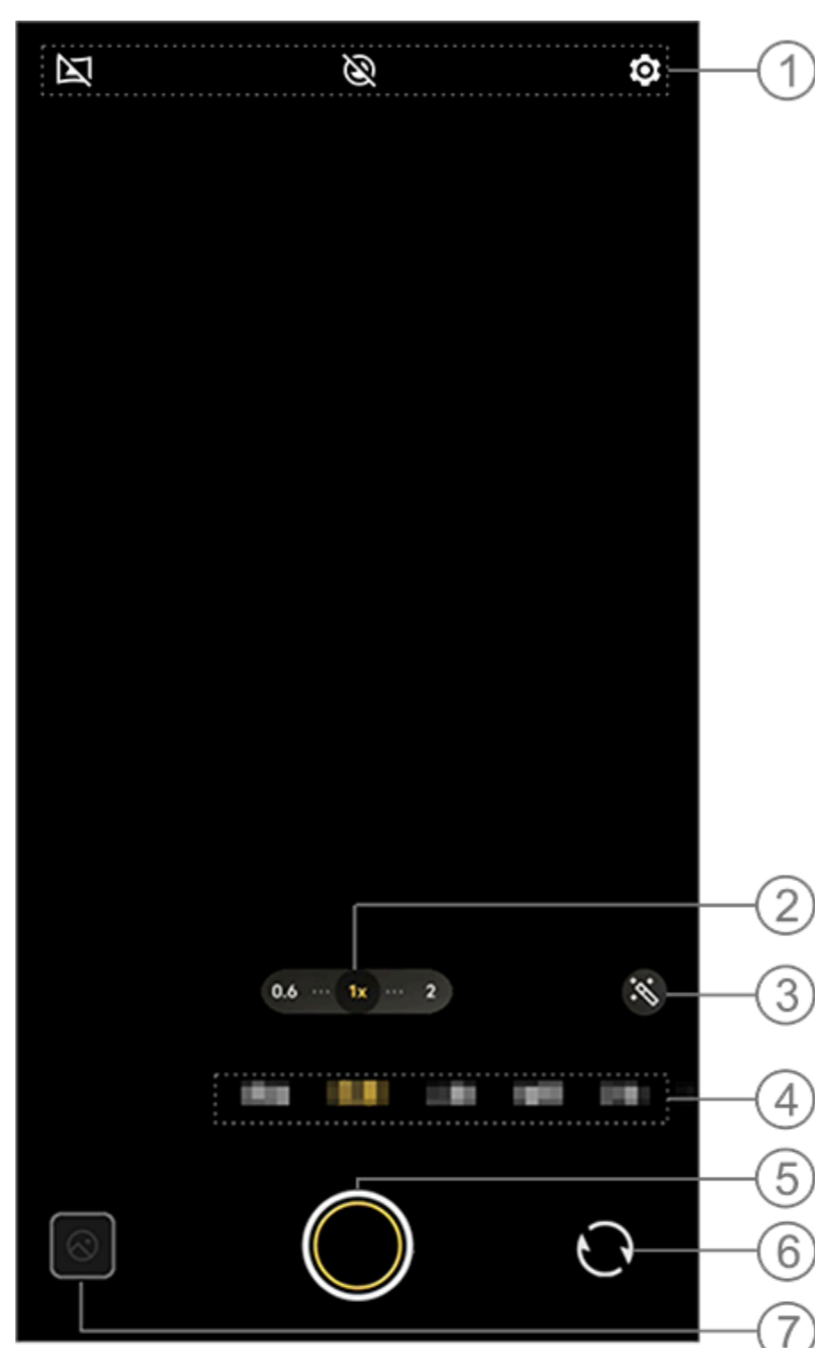

Modo noturno

O modo **Noite** dá às suas fotografias cores mais vivas e detalhes mais nítidos quando fotografa em ambientes com pouca luz ou mal iluminados.



A ilustração serve apenas de referência. Algumas opções podem não estar disponíveis em modelos específicos.

① Para ativar ou desativar uma funcionalidade, toque no ícone correspondente. Os ícones são descritos da seguinte forma:

	Flash automático ativado
	Luz de aura sempre ativada
	Flash desativado
	Noite panorâmica ativada
	Noite panorâmica desativada
	Superlua ativada
	Superlua desativada

- ② Arrastar para aumentar ou diminuir o zoom do ecrã.
- ③ Alternar entre efeitos de fotografia.
- ④ Deslizar para a esquerda ou para a direita para alternar entre modos.
- ⑤ Tocar para tirar uma imagem.
- ⑥ Alternar entre as câmaras frontal e traseira.
- ⑦ Visualizar as imagens tiradas.

• Para tirar fotografias:

Método:



1. Vá ao modo **Noturno**.
2. Toque em .

Modo Retrato

O modo **Retrato** permite-lhe aplicar Bokeh, beleza e outros efeitos às suas fotografias para tirar retratos fantásticos.

• Efeitos Bokeh

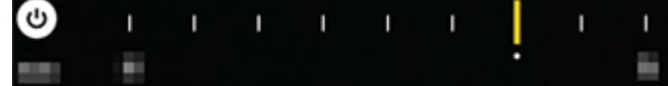
Para guardar fotografias como ficheiros Bokeh:



1. Vá a **Retrato**.
2. Toque em .
3. Arraste  para ajustar o efeito bokeh.
4. Toque em .
5. Toque em **Desativado** para desativar Bokeh.

• Orientação de beleza/postura

Realce as características faciais ou obtenha orientação no ecrã sobre posturas na fotografia.

Para aplicar efeitos de beleza ou obter orientação de postura:

1. Vá a **Retrato**.

2. Toque em .
3. Selecione **Beleza/postura**.
4. Toque em .
5. Toque em  para desativar Beleza/postura.

Nota

Tem de ligar o dispositivo à Internet para utilizar esta funcionalidade.

Modo Pro

O modo **Pro** dá-lhe controlo total quando tira fotografias ou grava vídeos.

• **Descrição de funcionalidades ou ícones**

Pode ajustar manualmente os parâmetros de cada funcionalidade para produzir os melhores efeitos.

•  **EV**: Ajuste a exposição padrão definida em Câmara. Aumente o EV para produzir imagens mais claras e diminua o EV para produzir imagens mais escuras.

•  **ISO**: A sensibilidade dos sensores de imagem à luz.

•  **S**: O período em que a luz é exposta aos sensores de imagem.

•  **WB**: Obtenha cores precisas nas suas fotografias.

Os cenários para WB são especificados na ilustração abaixo. Pode ativar ou desativar a funcionalidade conforme necessário.

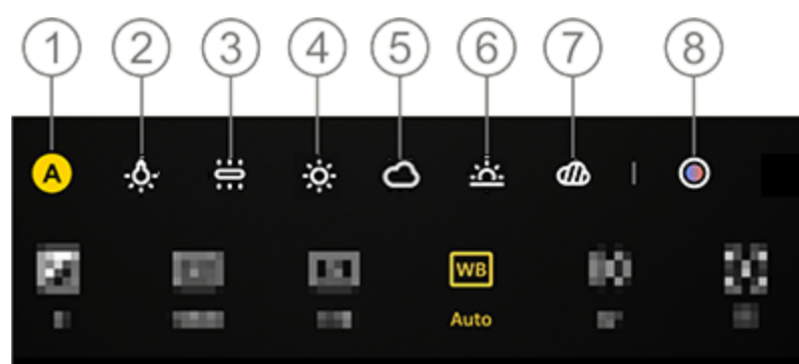

Nota

A ilustração serve apenas de referência. Algumas opções podem não estar disponíveis em modelos específicos.

① WB (Automático).

② WB (Luz de tungsténio).

③ WB (Incandescente).

④ WB (Ensolarado).

⑤ WB (Nublado).

⑥ WB (Pôr do sol).

⑦ WB (Encoberto).

⑧ Temperatura da cor WB: Arrastar o cursor para ajustar o valor.

• : AF para focagem automática/MF para focagem manual.

• : Toque para saber mais sobre cada funcionalidade.

• : Toque para repor os parâmetros para as predefinições.

Nota

Algumas opções podem não ser suportadas ou podem variar consoante o modelo do dispositivo.

• **Alterar o formato de armazenamento das fotografias**

Esta função permite-lhe guardar as fotografias tiradas no modo Pro como ficheiros RAW/JPG não comprimidos.

Para guardar fotografias como ficheiros RAW:

1. Vá a **Pro**.

2. Toque em **RAW**.
3. Toque em .

Nota

1. As fotografias tiradas com esta funcionalidade ativada serão guardadas nos formatos RAW e JPG.
2. As fotografias RAW mantêm mais detalhes para pós-processamento, resultando em tamanhos de ficheiro maiores, ao passo que as fotografias no formato JPG ocupam menos espaço de armazenamento.

Tirar fotografias panorâmicas

O modo **Panorama** combina vários disparos numa fotografia panorâmica sem falhas.

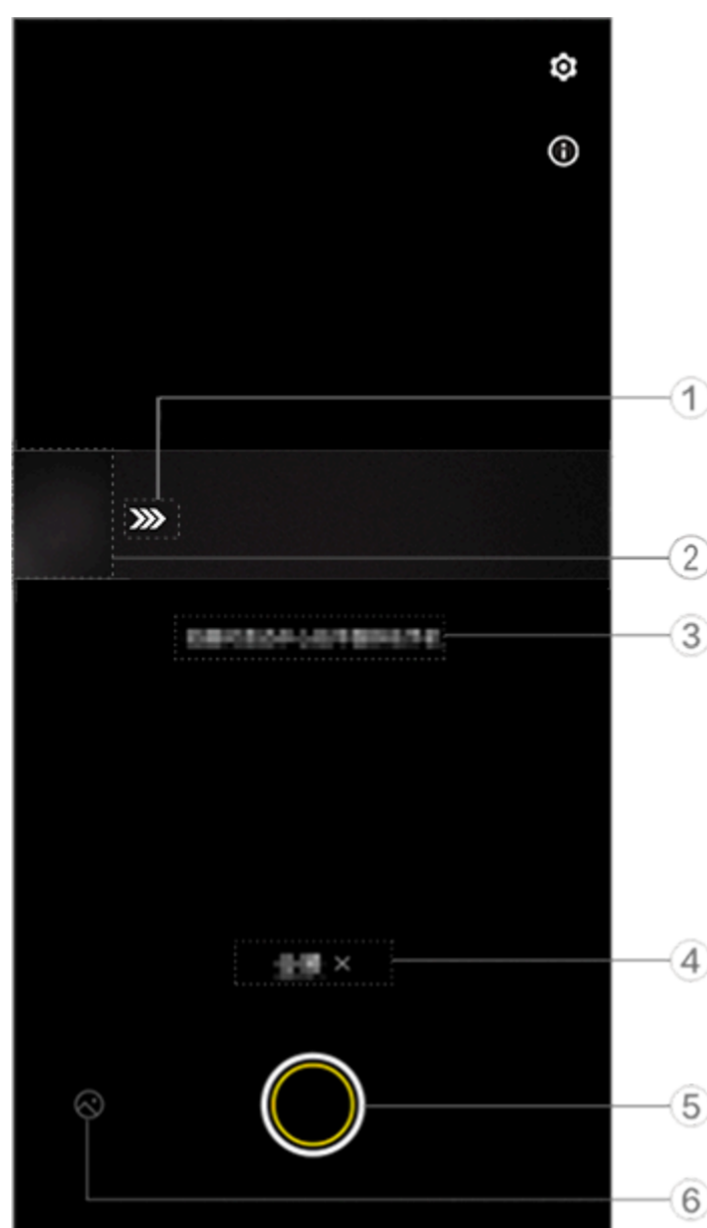

Nota

A ilustração serve apenas de referência. Algumas opções podem não estar disponíveis em modelos específicos.

- ① Mover a câmara na direção da seta.
- ② Visualizador do enquadramento.
- ③ Indicações.
- ④ Tocar para desativar o modo atual.
- ⑤ Tocar para tirar uma imagem.
- ⑥ Visualizar as imagens tiradas.

• Para tirar fotografias:

Método:

1. Toque em .
2. Mova o dispositivo de maneira constante conforme indicado.
3. A câmara deixa automaticamente de captar fotografias e guarda-as se estiver inativa durante algum tempo.

Tirar fotografias ao vivo

O modo **Fotografia ao vivo** permite-lhe tirar uma fotografia em direto com cerca de 3 segundos de duração.

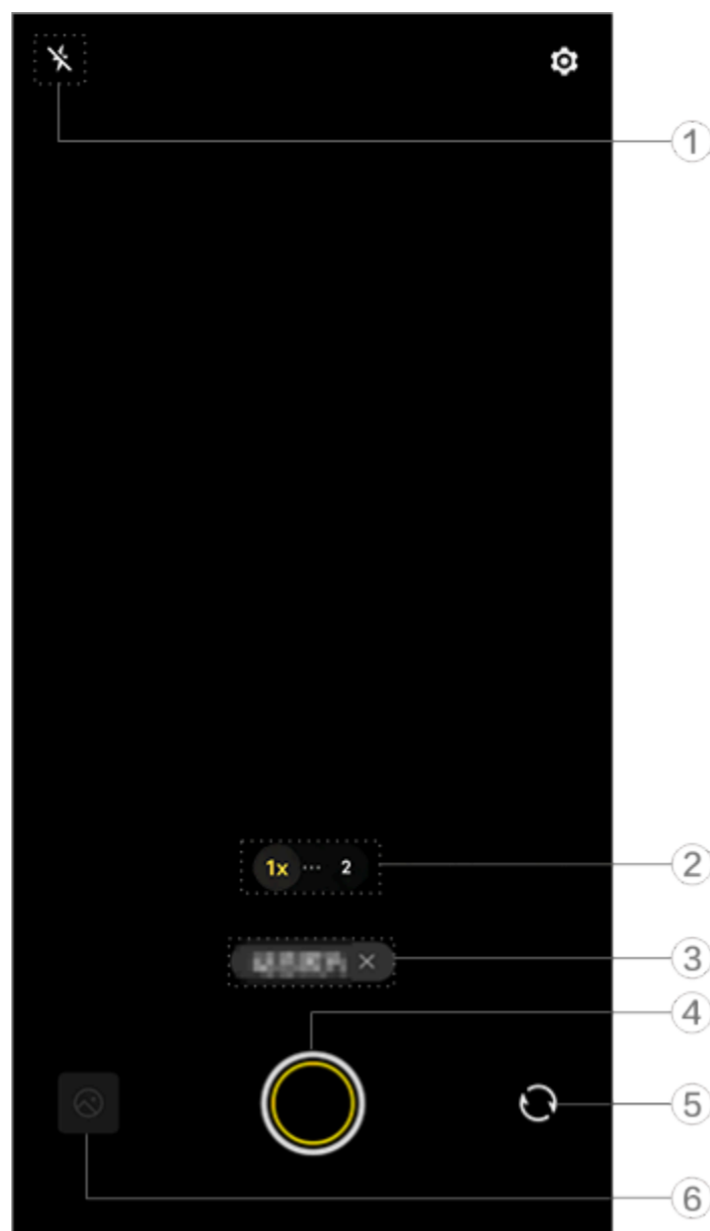

⚠️ Nota

A ilustração serve apenas de referência. Algumas opções podem não estar disponíveis em modelos específicos.

① Definir o flash.

	Flash desativado
	Flash ativado
	Flash sempre ativado
	Flash automático ativado

- ② Arrastar para aumentar ou diminuir o zoom do ecrã.
- ③ Tocar para desativar o modo atual.
- ④ Tocar para tirar uma imagem.
- ⑤ Alternar entre as câmaras frontal e traseira.
- ⑥ Visualizar as imagens tiradas.

• Para tirar fotografias ao vivo:

Toque em . As fotografias captadas num período de 3 segundos antes e depois de tocar no botão do obturador serão guardadas automaticamente.

⚠️ Nota

As fotografias em rajada não são suportadas no modo Fotografia ao vivo. O obturador não emite som quando a opção Fotografia ao vivo está ativada.

Gravar vídeos em câmara lenta

O modo **Câmara lenta** permite-lhe gravar um vídeo a uma velocidade de fotogramas superior enquanto o reproduz a uma velocidade de fotogramas inferior.

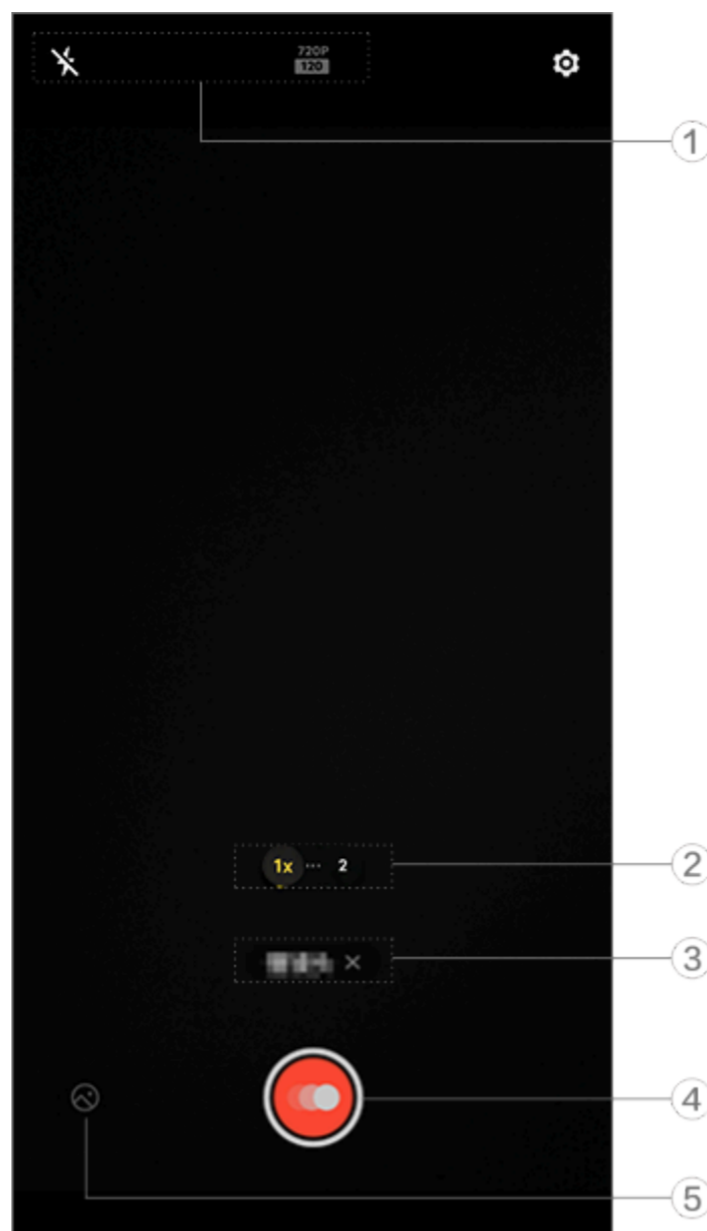

⚠️ Nota

A ilustração serve apenas de referência. Algumas opções podem não estar disponíveis em modelos específicos.

① Defina o flash e a qualidade de imagem.

	Flash desativado
	Flash sempre ativado

② Arrastar para aumentar ou diminuir o zoom do ecrã.

③ Tocar para desativar o modo atual.

④ Tocar para iniciar a gravação.

⑤ Visualizar os vídeos gravados.

• Para gravar vídeos:

Método:

1. Toque em  para iniciar a gravação.

2. Toque em  para colocar a gravação em pausa e em  para continuar a gravação.

3. Toque em  para parar a gravação.

Gravar vídeos de lapso de tempo



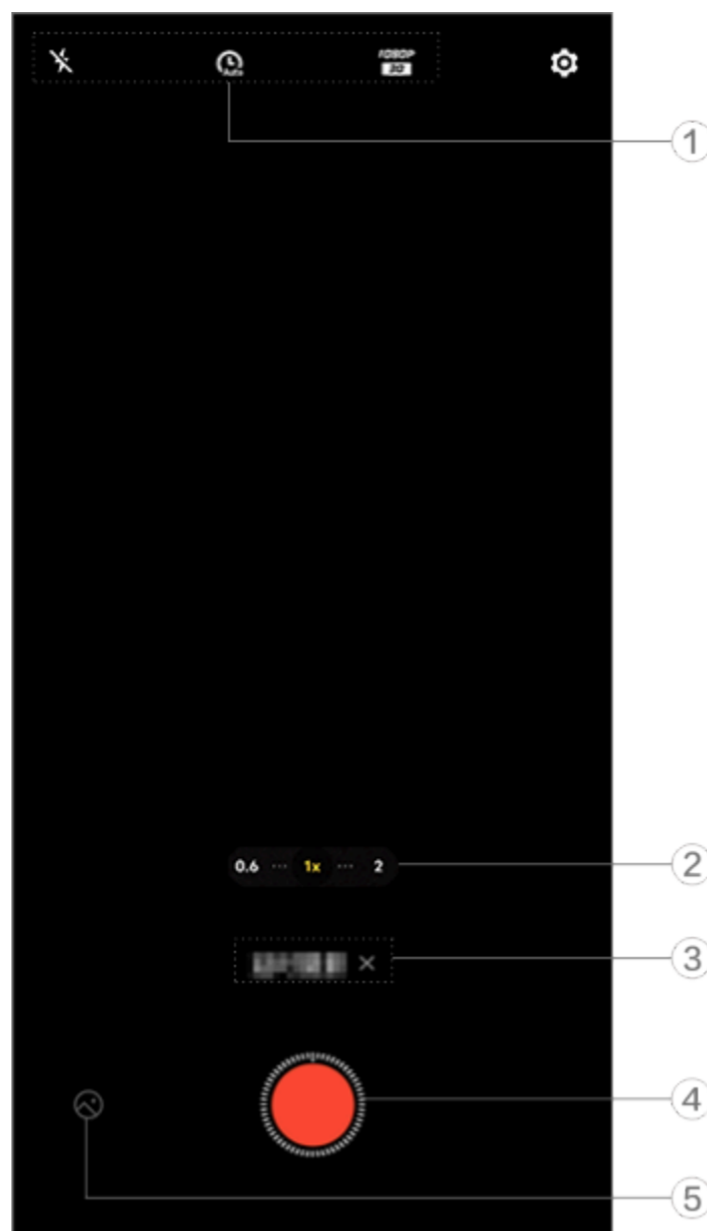

Pode utilizar o modo **Lapso de tempo** para criar um vídeo de lapso de tempo de uma experiência ao longo de um período.



⚠️ Nota

A ilustração serve apenas de referência. Algumas opções podem não estar disponíveis em modelos específicos.

① Definir o flash, velocidade e qualidade da imagem.

	Flash desativado
	Flash sempre ativado
	Qualidade de imagem: 720p
	Qualidade de imagem: 1080p

② Arrastar para aumentar ou diminuir o zoom do ecrã.

③ Tocar para desativar o modo atual.

④ Tocar para iniciar a gravação.

⑤ Visualizar os vídeos gravados.

• Para gravar vídeos:

Método:

1. Toque em  para iniciar a gravação.

2. Toque em  para parar a gravação.

Tirar fotografias da lua

O modo **Superlua** permite-lhe tirar fotografias esplêndidas da lua.

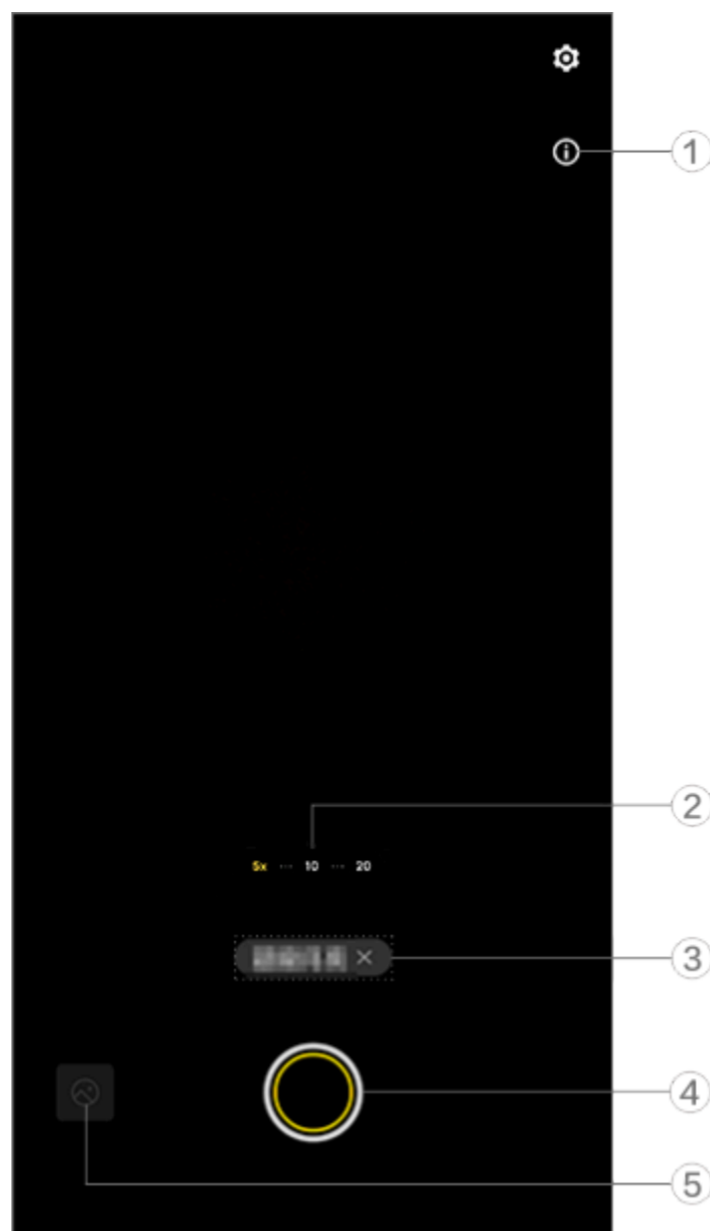

Nota

A ilustração serve apenas de referência. Algumas opções podem não estar disponíveis em modelos específicos.

- ① Tocar para ver o tutorial.
- ② Arrastar para aumentar ou diminuir o zoom do ecrã.
- ③ Tocar para desativar o modo atual.
- ④ Tocar para tirar uma imagem.
- ④ Visualizar as imagens tiradas.

• Para tirar fotografias:

Ajuste o zoom para 10x ou mais, toque em  e mantenha o dispositivo estável até o disparo estar concluído. Tenha em atenção que o modo pode não funcionar quando a lua está tapada.

Nota

Para obter melhores efeitos de disparo, mantenha a objetiva limpa.

Modo Vista dupla

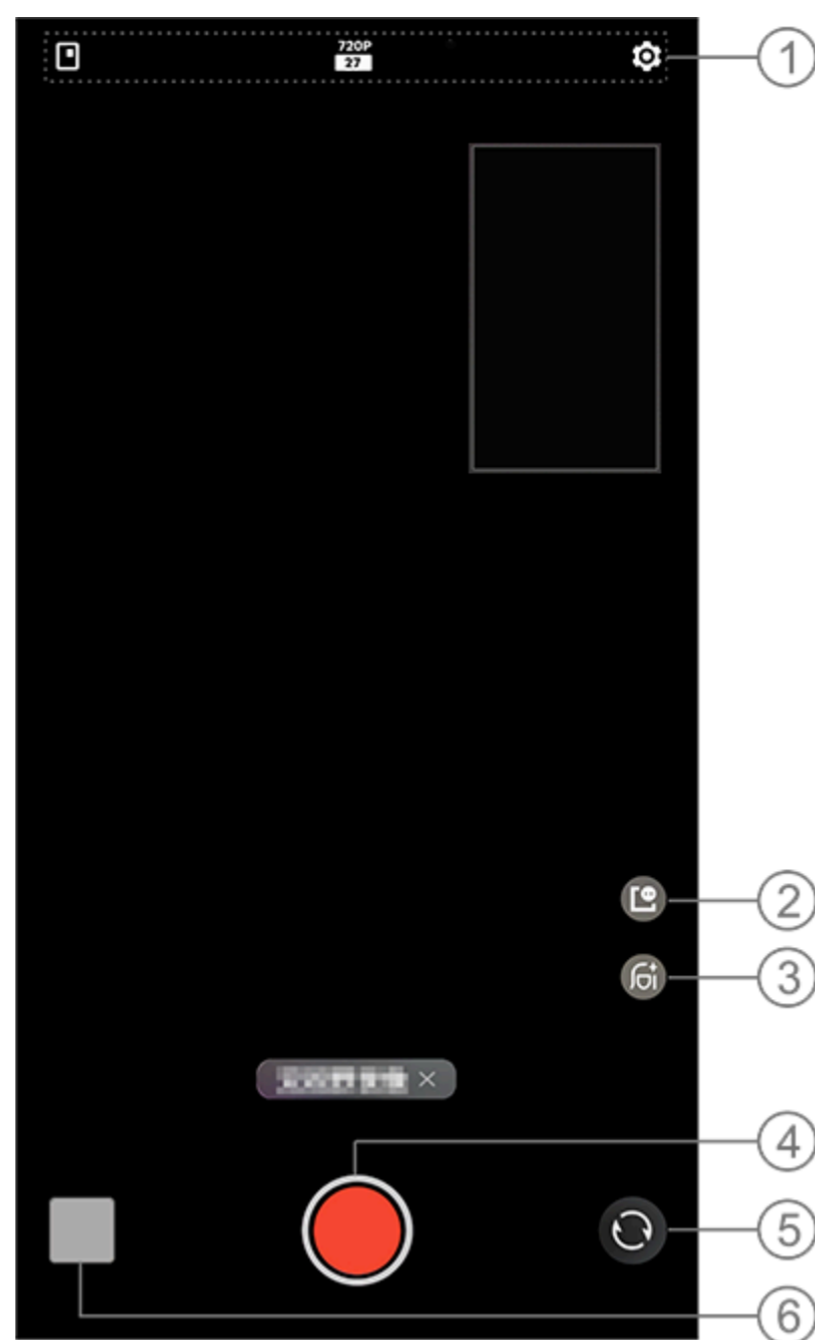

O modo **Vista dupla** divide o ecrã de gravação em duas vistas (vista da câmara frontal e vista da câmara traseira), permitindo-lhe vê-las lado a lado.



⚠️ Nota

A ilustração serve apenas de referência. Algumas opções podem não estar disponíveis em modelos específicos.

① Para ativar ou desativar uma funcionalidade, toque no ícone correspondente. Os ícones são descritos da seguinte forma:

	Alternar entre estilos de janela flutuantes.
	Qualidade de imagem 720p/1080p

- ② Alternar entre estilos de janela flutuantes.
- ③ Alternar entre efeitos de beleza.
- ④ Tocar para gravar um vídeo.
- ⑤ Alternar entre as câmaras frontal e traseira.
- ⑥ Pré-visualizar as imagens tiradas ou os vídeos gravados.

• Para gravar vídeos:

Método:

1. Vá a **Vista Dupla**.
2. Toque em .

Documentos

O modo de **Documentos** permite-lhe recortar ou corrigir os ficheiros capturados.

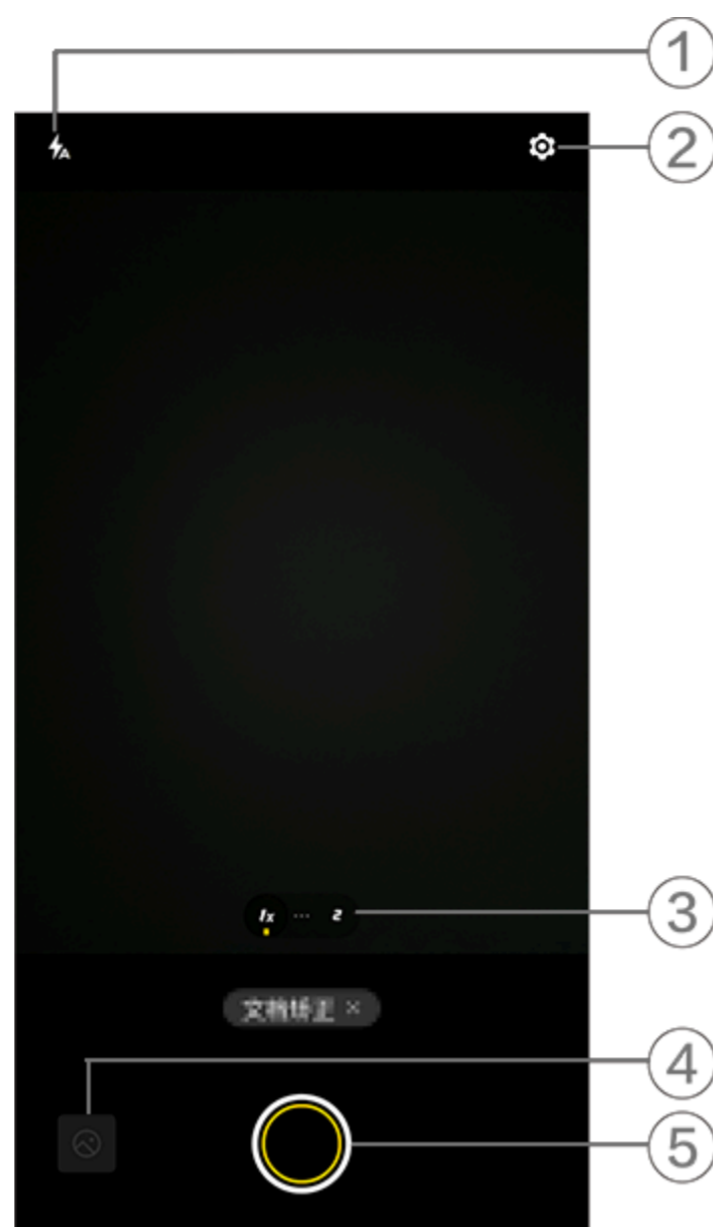

⚠️ Nota

A ilustração serve apenas de referência. Algumas opções podem não estar disponíveis em modelos específicos.

- ① Alternar entre modos de flash.
- ② Configurar mais definições.
- ③ Alternar entre distâncias focais.
- ④ Visualizar as fotografias tiradas.
- ⑤ Tocar para tirar uma fotografia.

Método:

1. Vá a **Documentos**.
2. Toque em .

Funcionalidades adicionais nos modos de Câmera





Toque em  para ajustar ou ativar mais funcionalidades em cada modo Câmera.













⚠️ Nota

A ilustração serve apenas de referência. Algumas opções podem não estar disponíveis em modelos específicos.

Para ativar ou desativar uma funcionalidade, toque no respectivo ícone. Os ícones são descritos da seguinte forma:

	Selecionar uma proporção
	Selecionar o temporizador automático
	Linhas da grade ativadas
	Linhas da grade desativadas
	Nível ativado

	Nível desativado
	Mestre de efeitos ativado
	Mestre de efeitos desativado
	Marca de água ativada
	Marca de água desativada
	Aviso de distorção ativado
	Aviso de distorção desativado
	HDR ligado
	HDR desligado
	Mais definições

Nota

1. Algumas opções podem não estar disponíveis ou podem variar consoante o país/região e o modelo do dispositivo.
2. Se não conseguir encontrar uma determinada opção no seu dispositivo, isso significa que a funcionalidade não é suportada.

Configurar mais definições

Para configurar mais definições, toque em  > **Mais definições** no canto superior direito da Câmara.

Efetue uma das seguintes ações:

- Para reproduzir um som do obturador ao tirar uma fotografia ou gravar um vídeo, ative o **Som do obturador**.
- Para anexar uma etiqueta de localização às suas fotografias e vídeos, ative a opção **Localização**.
- Para tirar uma fotografia com a câmara frontal tal como a vê no enquadramento da câmara, ative **Selfie espelhada**.
- Para abrir a câmara tocando duas vezes no botão para reduzir o volume quando o ecrã está desligado, ative **Ação rápida para a câmara**.
- Para manter as definições utilizadas da última vez, toque em **Manter definições** para ativar as opções conforme necessário.
- Para adicionar a data e a hora, o nome do modelo do dispositivo ou outros conteúdos, toque em **Marca de água** para alternar entre as opções, conforme necessário.
- Para seguir e focar motivos em tempo real ao tirar uma fotografia, ative **Focagem automática em movimento**.
- Para tirar uma fotografia tocando no ecrã ou utilizando comandos de voz, vá a **Modo obturador** para ativar as opções conforme necessário.
- Para remover sinais após a ativação da funcionalidade de beleza, ative a opção **Remover sinais** na função Retrato.

Nota

A funcionalidade de remoção de sinais é suportada apenas no modo de beleza.

- Para obter ajuda para tirar retratos, ative **Enquadramento de retrato** na função Retrato.

Nota

Enquadramento de retrato aplica-se apenas à câmara traseira nos modos Fotografia e Retrato.

- Para restaurar as predefinições da Câmara, toque em **Repor**.

Nota

1. Algumas opções podem não estar disponíveis ou podem variar consoante o país/região e o modelo do dispositivo.
2. Se não conseguir encontrar uma determinada opção no seu dispositivo, isso significa que a funcionalidade não é suportada.

Álbuns

Para ver, editar, partilhar ou organizar fotografias ou vídeos, toque em  para aceder a Álbuns.

Nota

Deve ligar o dispositivo à Internet para utilizar algumas funcionalidades.

Ver fotografias e vídeos

• Ver por data de captura

Método:

1. Vá a  > **Fotografias**.
2. Aproxime os dedos no ecrã para mudar para a vista mensal e afaste os dedos para mudar para a vista diária.

• Ver por álbum

Método:

1. Vá a  > **Álbuns**.
2. Algumas fotografias e vídeos estão armazenados em álbuns predefinidos. Por exemplo, as fotografias tiradas com a Câmara são guardadas no álbum Câmara, os vídeos gravados com a Câmara são guardados no álbum Vídeos e as capturas de ecrã são guardadas no álbum Capturas de ecrã.

• Ver por classificação inteligente

Método:

1. Vá a  > **Álbuns**.
2. Toque em **Mais** em Classificação inteligente.
3. Veja fotografias e vídeos de acordo com a sua classificação inteligente, como selfie, comida e paisagem.

Para ver por classificação inteligente, ative primeiro a **Classificação inteligente**.

Para ativar a classificação inteligente, toque em  e ative **Classificação inteligente**.

• Procurar fotografias e vídeos

Para localizar rapidamente uma fotografia ou um vídeo através da pesquisa por palavras-chave:

Método:

1. Vá a  > **Pesquisar**.
2. Introduza as palavras-chave na barra de pesquisa, como paisagem e comida.

Organizar fotografias e vídeos

Organize um grande número de fotografias e vídeos em álbuns para os poder percorrer facilmente.

• Criar um álbum

Método:

1. Vá a  > **Álbuns**.
2. Toque em **+** > **Novo álbum**.
3. Introduza um novo nome.
4. Selecione fotografias e vídeos e toque em **✓**.
5. Mova ou copie os ficheiros selecionados para o novo álbum.

• Mover ou copiar fotografias e vídeos

Método:

1. Selecione as fotografias e os vídeos que pretende mover ou copiar. Para selecionar fotografias ou vídeos:
 - Abra as fotografias ou os vídeos no modo de ecrã inteiro e toque em **⋮**.
 - A partir de **Fotografias** ou de um determinado álbum em **Álbuns**, toque em **📌** ou toque sem soltar para selecionar as fotografias ou vídeos e, em seguida, toque em **⋮**.
2. Selecione **Copiar para álbuns** ou **Mover para álbuns**.

• Eliminar fotografias e vídeos

Para eliminar fotografias ou vídeos:

- Abra as fotografias ou os vídeos no modo de ecrã inteiro e toque em **🗑**.
- A partir de **Fotografias** ou de um determinado álbum em **Álbuns**, toque em **📌** ou toque sem soltar para selecionar as fotografias ou vídeos e, em seguida, toque em **🗑**.

• Restaurar fotografias e vídeos eliminados

Método:

1. Vá a  > **Álbuns**.
2. Toque em **Eliminados recentemente**.
3. · Para restaurar fotografias e vídeos eliminados:
 - Toque sem soltar para selecionar as imagens ou vídeos que pretende restaurar e, em seguida, toque em **🔄**.
 - Abra no modo de ecrã inteiro as fotografias ou vídeos que pretende restaurar e toque em **🔄**.

• Ocultar fotografias e vídeos

Para ocultar fotografias e vídeos:

- Abra as fotografias ou os vídeos no modo de ecrã inteiro e toque em **⋮** > **Ocultar**.
- A partir de **Fotografias** ou de um determinado álbum em **Álbuns**, toque em **📌** ou toque sem soltar para selecionar as fotografias ou vídeos e, em seguida, toque em **⋮** > **Ocultar**.

Para ver fotografias ou vídeos ocultos, toque em **⚙** > **Fotografias ocultas**.

• Alterar o nome de fotografias e vídeos

Para alterar o nome de uma fotografia ou vídeo, abra a fotografia ou o vídeo em ecrã inteiro e toque em **⋮** > **Alterar nome**.

• Adicionar fotografias e vídeos aos Favoritos



Método:

1. Abra as fotografias ou os vídeos no modo de ecrã inteiro.

2. Toque em .

• Partilhar fotografias e vídeos

Para partilhar fotografias e vídeos:

- Abra as fotografias ou os vídeos no modo de ecrã inteiro e toque em .
- A partir de **Fotografias** ou de um determinado álbum em **Álbuns**, toque em  ou toque sem soltar para selecionar as fotografias ou vídeos e, em seguida, toque em .











Editar fotografias

Para editar ou aperfeiçoar uma fotografia:

1. Abra a fotografia no modo de ecrã inteiro.

2. Toque em .

3. Para efetuar uma determinada edição, toque no ícone correspondente. Consulte a tabela abaixo para obter a descrição de cada ícone.

	Recortar e rodar a fotografia
	Ajustar a luminosidade, o contraste e muito mais na fotografia
	Escrever ou marcar na fotografia
	Aplicar efeitos de beleza
	Aplicar efeitos de filtro
	Adicionar texto
	Adicionar um mosaico
	Adicionar autocolantes
	Adicionar margens
	Remover objetos
	Melhorar o efeito de iluminação
	Focar o motivo e desfocar o resto

Editar vídeos

Para editar um vídeo, abra-o no modo de ecrã inteiro e toque em .

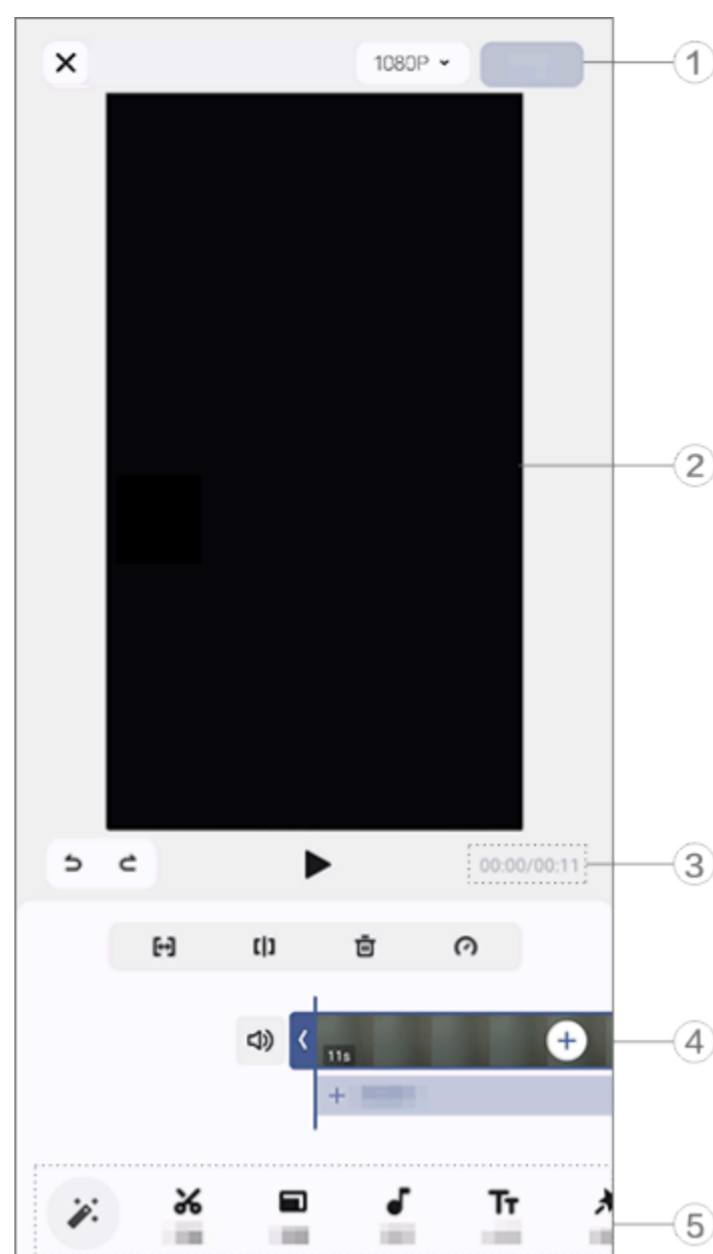













⚠️ Nota



A ilustração serve apenas de referência. Algumas opções podem não estar disponíveis em modelos específicos.

- ① Exportar e guardar o vídeo editado.
- ② Visualizador do enquadramento.
- ③ Ver o progresso.
- ④ Ver as imagens de vídeo.
- ⑤ Tocar nos ícones seguintes, conforme necessário.

Toque em cada ícone para obter mais operações. Consulte a tabela abaixo para obter a descrição de cada ícone.

	Retroceder/eliminar edições feitas no vídeo
	Anular edições
	Refazer edições
	Reproduzir e pré-visualizar as imagens de vídeo atuais
	Cortar o vídeo
	Dividir o vídeo na posição atual
	Eliminar as imagens de vídeo
	Ajustar a velocidade do vídeo
	Som ativado
	Som desativado
	Adicionar fotografias/vídeos
	Adicionar música

• Editar vídeos

- Para editar um vídeo com a funcionalidade de edição IA, toque em .
- Para editar um vídeo manualmente, toque em  para cortar, dividir ou eliminar manualmente as



imagens de vídeo.

• Ajustar a proporção ou a cor de fundo

Para ajustar a proporção, rodar ou inverter uma imagem ou adicionar uma cor de fundo, toque em .





• Adicionar música de fundo

Método:

1. Toque em  **Adicionar música** ou em  para selecionar os materiais de música.
2. Arraste e selecione uma faixa de música e ajuste o volume da música.
3. Toque em .

• Adicionar texto

Método:



1. Toque em .
2. Arraste a filmagem de vídeo para a posição desejada.
3. Toque em , introduza o texto, selecione a cor e um estilo e, em seguida, toque em .
4. Arraste as duas extremidades da filmagem de vídeo para modificar a hora de início quando o texto é apresentado.
5. Toque em .

• Adicionar um tema

Para adicionar um tema, toque em  para selecionar o estilo de tema pretendido.

• Aplicar efeitos de filtro

Método:

1. Toque em .
2. Selecione o seu filtro preferido e ajuste os respetivos parâmetros.
3. Toque em .

Recomendado

A funcionalidade Álbuns cria automaticamente álbuns de **Recomendados** com base em pessoas, locais e fotografias de grupo importantes para si.

Nota

O separador Recomendados só aparece quando são adicionadas fotografias suficientes a Álbuns.

Calculadora

Toque em  no ecrã principal para aceder à aplicação Calculadora e efetuar cálculos aritméticos básicos, converter moedas e muito mais.

Abrir a Calculadora





Para abrir a Calculadora:

- Deslize para cima desde a parte inferior do ecrã principal e toque em  em todas as aplicações.

· Deslize para baixo desde a parte superior do ecrã para abrir o Centro de controlo, deslize novamente para expandir o painel de atalhos e toque em .

Alternar entre os modos da Calculadora

Para alternar entre os modos da Calculadora, toque nos ícones seguintes, conforme necessário:

- : Calculadora comum para cálculos aritméticos básicos.
- : Calculadora científica com operadores e funções avançadas.
- : Calculadora de taxas de câmbio para conversão de moeda.
- : Visualizar o histórico de cálculos da calculadora comum ou científica.

Nota

Tem de ligar o dispositivo à Internet para utilizar a calculadora de taxas de câmbio.

Gravador

Com a aplicação Gravador, pode utilizar o seu telemóvel como um dispositivo de gravação portátil para gravar notas pessoais, ideias relacionadas com o trabalho e muito mais. Para aceder ao Gravador, toque em  no ecrã principal.

Criar um ficheiro de gravação

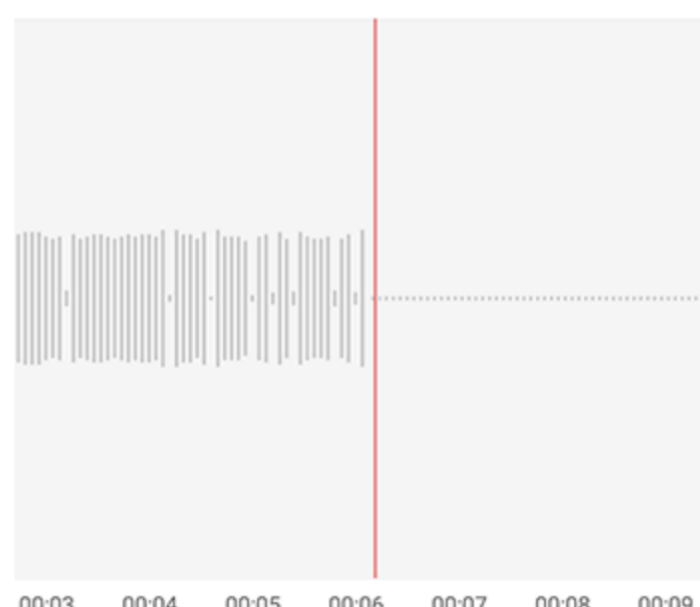



00:00:06



Nota

A ilustração serve meramente de referência. Algumas opções podem não estar disponíveis em modelos específicos.

Durante a gravação, toque nos ícones seguintes, conforme necessário:

	Iniciar gravação
	Colocar gravação em pausa

✓	Parar e guardar a gravação
▶	Marcar um ponto temporal



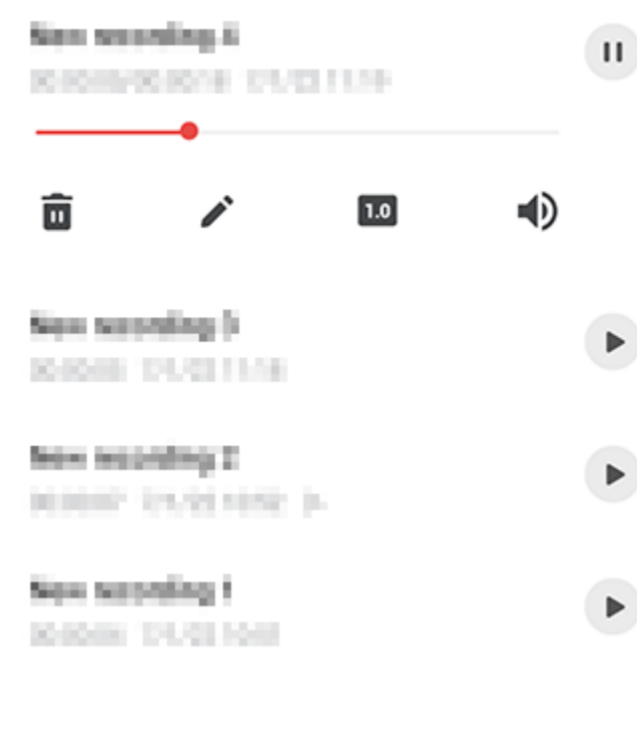



Reproduzir um ficheiro de gravação



Nota



A ilustração serve meramente de referência. Algumas opções podem não estar disponíveis em modelos específicos.

Durante a reprodução de uma gravação, toque nos seguintes ícones, conforme necessário:

- : Reproduzir a gravação.
- : Colocar a reprodução em pausa.
- : Alternar entre velocidades de reprodução.
- : Alternar entre os modos de altifalante e auscultador.
- : Eliminar a gravação.
- : Arrastar para saltar para um ponto específico da gravação.



Eliminar um ficheiro de gravação

Para eliminar um ficheiro de gravação:

- Toque sem soltar num ficheiro para o selecionar e, em seguida, toque em .
- No ecrã de reprodução, toque em  > **Eliminar**.



Mudar o nome de um ficheiro de gravação

Para mudar o nome de um ficheiro de gravação:

- Toque sem soltar num ficheiro para o selecionar e, em seguida, toque em .
- No ecrã de reprodução, toque em  > **Mudar o nome**.

Partilhar um ficheiro de gravação

Para partilhar um ficheiro de gravação:

- Toque sem soltar num ficheiro para o selecionar e, em seguida, toque em .
- No ecrã de reprodução, toque em  > **Partilhar**.

Definir um ficheiro de gravação como toque

Para definir um ficheiro de gravação como toque:

- Toque sem soltar num ficheiro para o seleccionar e, em seguida, toque em **⋮** > **Definir como toque**.
- No ecrã de reprodução, toque em **⋮** > **Definir como toque**.

Editar um ficheiro de gravação

Para editar um ficheiro de gravação:



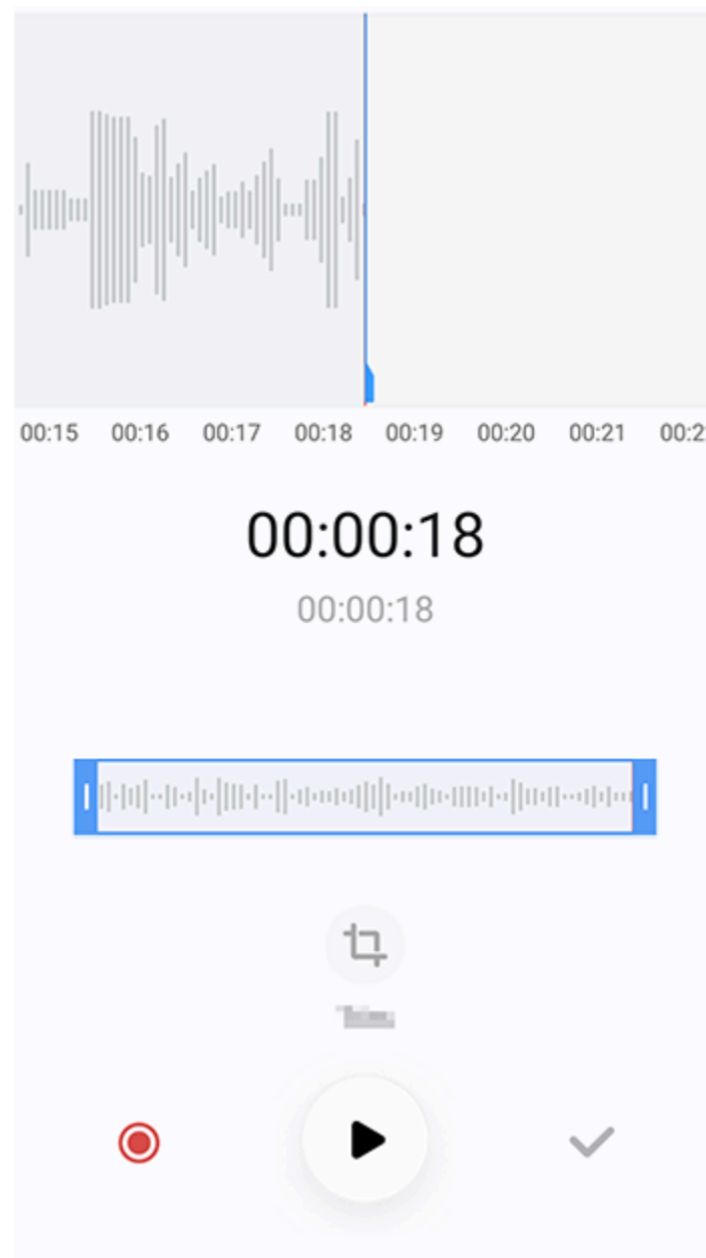

- Toque sem soltar num ficheiro para o seleccionar e, em seguida, toque em **⌵**.
- No ecrã de reprodução, toque em **⋮** > **Editar**.

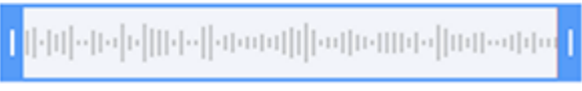

⚠ Nota

A ilustração serve meramente de referência. Algumas opções podem não estar disponíveis em modelos específicos.

Método:

1. Arraste as alças de corte  para seleccionar uma secção da gravação.
2. Toque em  para reproduzir a sua seleção ou em  para retomar a gravação.
3. Toque em  para manter ou eliminar a seleção.
4. Toque em .

Reordenar ficheiros de gravação

Para reordenar os ficheiros na lista de gravações:

1. Na lista de gravações, toque em **⋮** > **Reordenar**.
2. Selecione o método de ordenação que prefere.

Procurar um ficheiro de gravação

Para localizar rapidamente um ficheiro de gravação:

1. Na lista de gravações, toque em .
2. Introduza palavras-chave na barra de pesquisa.

Relógio



Para acompanhar as horas em todo o mundo, definir alarmes e muito mais, toque em  no ecrã principal.

Definir um alarme

No separador **Alarme**, defina um alarme para não se esquecer de um evento a uma hora específica.

• Adicionar um alarme

Método:

1. Toque em  no separador Alarme.
2. Defina uma hora, um som e muito mais para o alarme.
3. Toque em .

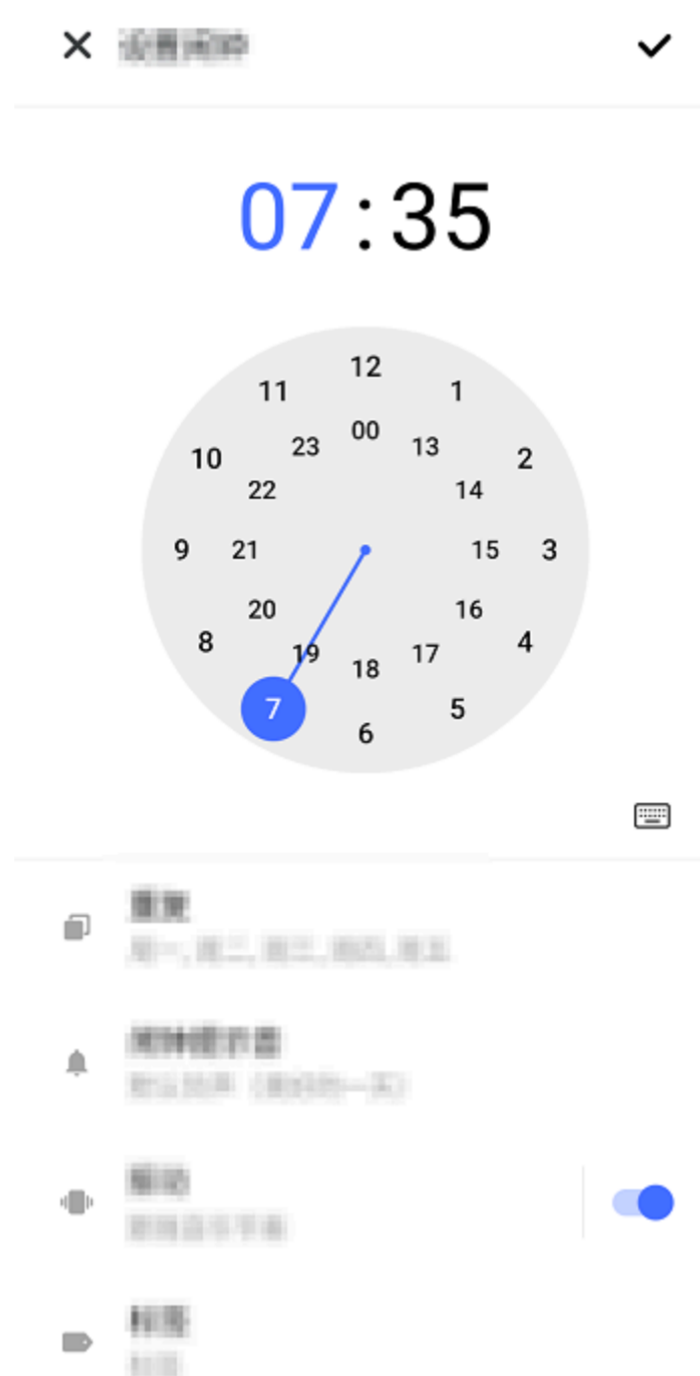

Nota

A ilustração serve meramente de referência. Algumas opções podem não estar disponíveis em modelos específicos.

Toque nos ícones seguintes para obter mais definições:

: No relógio digital: Introduza a hora e os minutos pretendidos.

: No relógio analógico: Deslize o ponteiro das horas para a hora pretendida e, em seguida, deslize o ponteiro dos minutos para os minutos pretendidos.

: Para fazer com que o alarme se repita, toque nos dias da semana. Se não estiver definido, o alarme dispara uma vez por predefinição.

: Escolher um som para o alarme.

: Definir o dispositivo para vibrar quando o alarme for acionado.



: Etiqueta de alarme. Dar um nome ao alarme.

: Desativar o alarme.

: Guardar o alarme.

• Eliminar um alarme

Método:

1. No separador Alarme, toque em  > **Selecionar** ou toque sem soltar no alarme.
2. Selecione o alarme que pretende eliminar ou toque em  para selecionar todos os alarmes.
3. Toque em .

• Ativar ou desativar um alarme

Para ativar ou desativar um alarme, ative ou desative o interruptor junto ao mesmo no separador Alarme.

Ver relógios de outras cidades

O **Relógio** permite-lhe acompanhar a hora local em diferentes fusos horários em todo o mundo e converter a diferença horária.



• Adicionar relógios de outras cidades

Para adicionar uma cidade:

1. No separador Relógio, toque em .
2. Selecione as cidades que pretende adicionar.

• Remover uma cidade

Método:

1. No separador Relógio, toque em  > **Selecionar** ou toque sem soltar na cidade.
2. Selecione a cidade que pretende remover ou toque em  para selecionar todas.
3. Toque em .

Nota

O relógio da cidade onde reside não pode ser eliminado.

• Conversor da hora

Método:

1. No separador Relógio, toque em  > **Conversor da hora**.
2. Selecione as cidades que adicionou.
3. Selecione a data e a hora no relógio, e a hora local das cidades indicadas será automaticamente atualizada.

Nota

O conversor da hora só aparece se tiver adicionado mais do que uma cidade.

Definir um temporizador

O **Temporizador** permite-lhe fazer uma contagem decrescente a partir de uma hora especificada.

Método:

1. No separador Temporizador, introduza uma hora.
2. Toque em  para iniciar o temporizador.

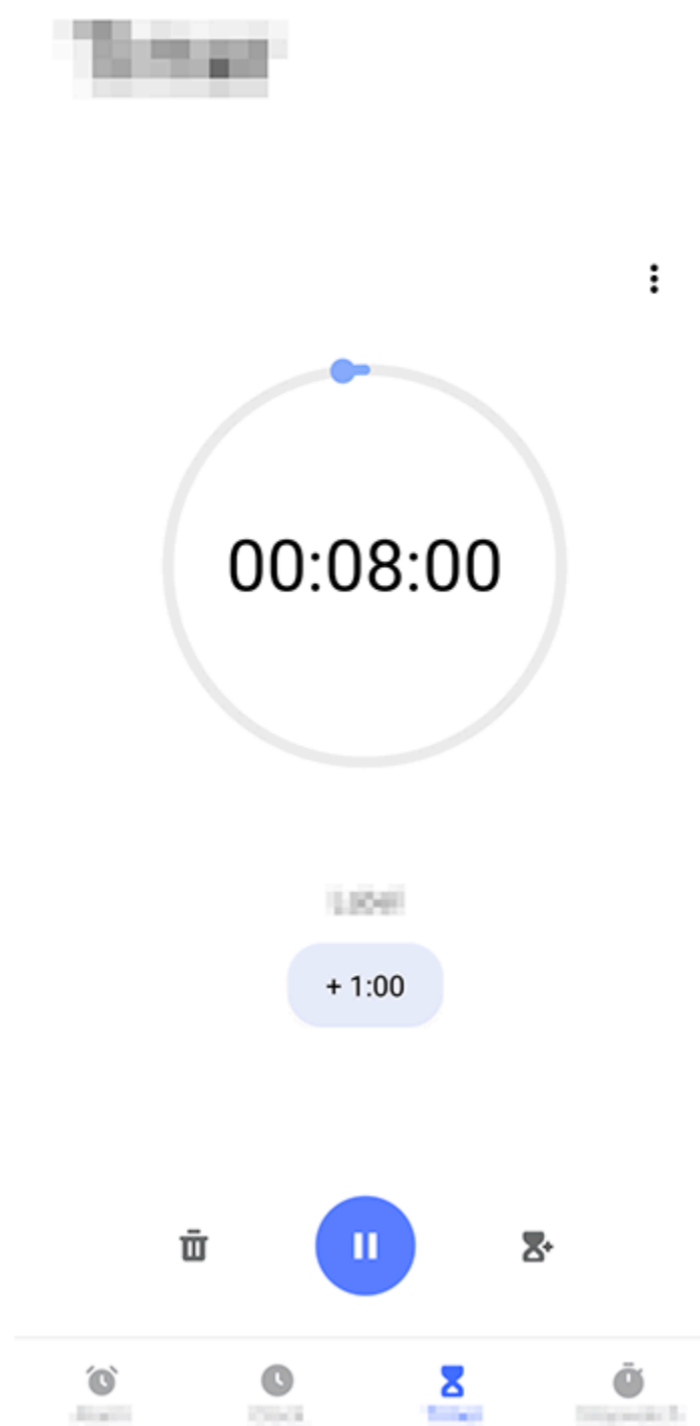



Nota

A ilustração serve meramente de referência. Algumas opções podem não estar disponíveis em modelos específicos.

Toque nos ícones seguintes para obter mais definições:

: Eliminar o temporizador.

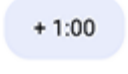
+: Ativar vários temporizadores ao mesmo tempo.

: Adicionar um minuto ao temporizador. Se tocar em  durante a contagem decrescente, aparece **Repór**. Toque em **Repór** para reiniciar o temporizador.





: Colocar o temporizador em pausa.

: Retomar o temporizador.

Ativar o cronómetro

O **Cronómetro** permite-lhe medir a duração de um evento.

Método:

1. No separador Cronómetro, toque em  para iniciar a contagem do tempo.
2. Toque em  para gravar uma volta, toque em  para colocar em pausa um cronómetro em funcionamento e toque em  para repor um cronómetro.
3. Toque em  para partilhar ou copiar os dados de cada volta.

Mais definições

Para mais definições no Relógio, toque em  > **Definições**.

Bússola

 **Sugestão:** A compatibilidade da aplicação com um determinado dispositivo e as funcionalidades disponíveis podem variar consoante o modelo do dispositivo, a operadora e o país/região.

Contacte o seu distribuidor ou prestador de serviços para obter mais informações.

Pode utilizar a aplicação Bússola para encontrar direções, conhecer a sua latitude e longitude atuais, determinar se um objeto está nivelado e muito mais. Para aceder à Bússola, toque em  no ecrã principal.

Ver as coordenadas, bem como a latitude e a longitude

Para ver as suas coordenadas, bem como a sua latitude e longitude atuais, vá para **Bússola**.



276°

West

N
22°34'13.45"

E
114°3'19.61"

Medição do nível

Para medir o ângulo de inclinação de um objeto:

1. Abra o **Nível**.
2. Segure o seu dispositivo junto ao objeto.
3. Verifique o ângulo de inclinação apresentado no ecrã.

Nota

1. Antes de utilizar esta função, certifique-se de que o seu dispositivo está posicionado horizontalmente e não está exposto a quaisquer interferências eletromagnéticas, de modo a obter resultados precisos.
2. Para ver a sua localização atual, ative primeiro a ligação de rede e os serviços de localização.
3. Uma vez movida, a Bússola passa automaticamente para o ecrã de calibração. Após a calibração, a direção pode ser realinhada.
4. Utilize a bússola digital apenas para assistência básica à navegação. Não confie apenas na bússola para determinar uma localização exata, proximidade, distância ou direção.

vivo.com

 **Sugestão: A compatibilidade da aplicação com um determinado dispositivo e as funcionalidades disponíveis podem variar consoante o modelo do dispositivo, a operadora e o país/região. Contacte o seu distribuidor ou fornecedor de serviços para obter mais informações.**

Pode utilizar a aplicação **vivo.com** para manter-se a par das mais recentes novidades sobre a marca, explorar informações de produtos, localizar centros de serviço, aceder a perguntas frequentes e muito mais.

Nota

Deve ligar o dispositivo à Internet para utilizar esta funcionalidade.

Ver notícias sobre marcas e informações de produtos

Para manter-se a par das mais recentes novidades e informações sobre a marca:

Método:

- Para ver as informações e novidades sobre a marca, navegue até **Página inicial** para ver as informações que lhe interessam.
- Para ver os produtos lançados pela nossa marca, vá a **Produtos**.
- Para comparar modelos diferentes, vá a **Produtos** e, em seguida, toque em .
- Para partilhar informações com outros utilizadores na comunidade, vá a **Comunidade**.

Mais serviços

Vá a **Apoio técnico** e efetue uma das seguintes operações:

- Para ativar o seu cartão de garantia eletrónico, vá a **Ativar agora**.
- Para ver os centros de serviço em diferentes locais, vá a .
- Para fazer comentários ou sugestões sobre a marca ou os respetivos produtos, vá a **Comentários**.

Temas

 **Sugestão: A compatibilidade da aplicação com um determinado dispositivo e as funcionalidades disponíveis podem variar consoante o modelo do dispositivo, a operadora e o país/região.**
Contacte o seu distribuidor ou prestador de serviços para obter mais informações.

Toque em  para aceder à aplicação **Temas**, onde pode personalizar imagens de fundo, temas, tipos de letra e muito mais.

Nota

Tem de ligar o dispositivo à Internet para utilizar esta funcionalidade.

Transfira e aplique novos temas, tipos de letra, imagens de fundo, estilos do Ecrã Sempre Ligado e muito mais

Método:

1. Vá para **Temas > Recomendados** ou **Categoria**.
2. Selecione os temas, tipos de letra, imagens de fundo e estilos do Ecrã Sempre Ligado que preferir.
3. Depois de entrar na página de detalhes, faça o seguinte:
 - Para obter recursos gratuitos, toque em **Transferir > Aplicar**.
 - Para obter recursos pagos, toque em **Avaliação gratuita** ou **Comprar agora**.

Nota

Inicie sessão na sua conta antes de experimentar ou comprar recursos pagos.

Ver temas locais, tipos de letra, imagens de fundo ou estilos do Ecrã Sempre Ligado

Para ver as imagens de fundo, temas, tipos de letra e outros recursos pré-carregados ou transferidos para o seu dispositivo, vá para **Temas > Eu** para os explorar nas páginas **Temas locais, Tipos de letra locais, Imagens de fundo locais e estilos do Ecrã Sempre Ligado locais**, respetivamente.

Mais definições de Temas

- Para alterar a imagem de fundo do ecrã principal ou a imagem de fundo do ecrã de bloqueio com o tema, vá para **Eu > Definições** para ativar **Mudar o papel de parede do ecrã principal com base no tema** ou **Mudar o papel de parede do ecrã de bloqueio com base no tema**, respetivamente.

· Para atualizar recursos através de Wi-Fi, vá para **Eu > Definições** para ativar a **Atualização automática de recursos através de Wi-Fi**.

· Para permitir que a aplicação Temas recomende de forma inteligente conteúdos que possam ser do seu interesse, vá para **Eu > Definições** para ativar **Recomendações personalizadas**.

Música

⚠ Sugestão: A compatibilidade da aplicação com um determinado dispositivo e as funcionalidades disponíveis podem variar consoante o modelo do dispositivo, a operadora e o país/região.

Contacte o seu distribuidor ou fornecedor de serviços para obter mais informações.

Para reproduzir música armazenada no seu dispositivo ou música transmitida pela Internet, toque em  no ecrã principal.

Reproduzir música

• Barra de reprodução

Para reproduzir música, selecione uma canção em **Música > Listas/Músicas/Artistas/Álbuns**. A barra de reprodução é apresentada na parte inferior do ecrã.



⚠ Nota

A ilustração serve apenas de referência. Algumas opções podem não estar disponíveis em modelos específicos.

Toque nos ícones seguintes, conforme necessário:

 : Reproduz esta música.

 : Coloca esta música em pausa.

 : Passa para a música seguinte num álbum ou numa lista de reprodução.

 : Abre a lista de reprodução

• Ecrã de reprodução de música

Toque na barra de reprodução para aceder ao ecrã de reprodução.

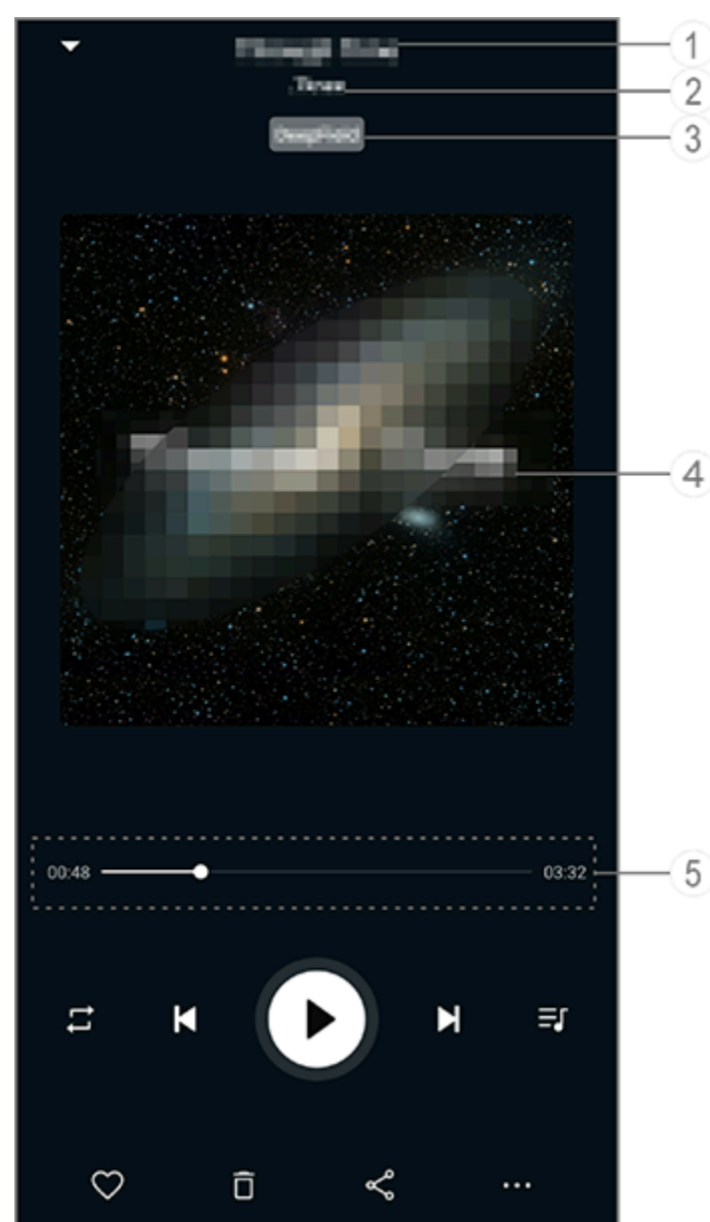













⚠️ Nota

A ilustração serve apenas de referência. Algumas opções podem não estar disponíveis em modelos específicos.

- ① Nome da música.
- ② O artista desta música.
- ③ Definir perfis de som de espaço profundo (disponível apenas no modo de auriculares).
- ④ A imagem da capa desta música. Faça uma das seguintes ações:
 - Toque para ver a letra
 - Toque sem soltar na letra para editar, partilhar ou guardar o poster da letra.
- ⑤ Barra de progresso da reprodução.

Veja a tabela abaixo com mais definições.

	Arrastar para ajustar o progresso da reprodução
	Reproduzir músicas por ordem aleatória
	Repetir tudo
	Repetir esta música
	Voltar à música anterior
	Iniciar/Retomar a reprodução
	Colocar a reprodução em pausa
	Saltar para a música seguinte
	Lista de reprodução atual
	Adicionar esta música aos Favoritos
	Eliminar esta música
	Partilhar esta música
	Mais opções, como adicionar a música a uma lista de reprodução ou defini-la como toque (disponível em alguns países)

	Voltar
---	--------

Gerir álbuns

Para ver um álbum, toque em **Álbuns** a partir de Música.

Também pode fazer uma das seguintes ações:



- Editar um álbum: Aceda a um álbum, toque em  para seleccionar uma música e, em seguida, toque em **Adicionar à lista de reprodução** ou em **Eliminar** para adicioná-la a uma lista de reprodução ou eliminá-la.
- Eliminar um álbum: Toque sem soltar num álbum para o seleccionar e, em seguida, toque em **Eliminar**.
- Adicionar à lista de reprodução: Toque sem soltar num álbum para o seleccionar e, em seguida, toque em **Adicionar à lista de reprodução**.

Ver ou gerir músicas reproduzidas recentemente

Para ver ou gerir listas de reprodução recentes, vá a **Listas > Reproduzidas recentemente**.

• Eliminar músicas reproduzidas recentemente

Se quiser eliminar músicas reproduzidas recentemente, utilize o seguinte método:

- Toque sem soltar numa música que pretenda eliminar e, em seguida, toque em .
- Toque em  para seleccionar as músicas que pretende eliminar e, em seguida, toque em .

• Partilhar músicas reproduzidas recentemente

Método:

1. Toque sem soltar numa música que pretenda partilhar e, em seguida, toque em **Partilhar**.
2. Selecione um método de partilha para partilhar a música.

Criar listas de reprodução para gerir músicas

Para gerir ou ordenar as músicas no seu dispositivo, vá a **Listas** para criar uma nova lista de reprodução.

• Criar uma nova lista de reprodução

Método:

1. Toque em **Nova lista de reprodução** em **Listas**.
2. Introduza o nome da nova lista de reprodução e toque em **Guardar**.
3. Para alterar o nome de uma lista de reprodução personalizada, toque na lista sem soltar e, em seguida, toque em .



• Adicionar uma música a uma lista de reprodução



Se quiser adicionar uma música a uma lista de reprodução, utilize o seguinte método:

- Abra a lista de reprodução personalizada, toque em **+** para seleccionar uma música e toque em **Adicionar à lista de reprodução**.
- Toque sem soltar na música que pretende adicionar a uma lista de reprodução e, em seguida, toque em **+**.

• Remover ou eliminar uma música de uma lista de reprodução

Se quiser remover ou eliminar uma música de uma lista de reprodução, utilize o seguinte método:

- Abra uma lista de reprodução personalizada, toque sem soltar na música que pretende remover ou eliminar e, em seguida, toque em  ou em .

· Abra uma lista de reprodução personalizada, toque em  para selecionar as músicas que pretende remover e, em seguida, toque em .

• Eliminar uma lista de reprodução

Para eliminar uma lista de reprodução, toque sem soltar na lista de reprodução personalizada que pretende eliminar e, em seguida, toque em .

Procurar músicas armazenadas no seu dispositivo, artistas e álbuns

Localize rapidamente uma música guardada no seu dispositivo, ou encontre um artista ou álbum, pesquisando com palavras-chave.





Método:

1. Toque em  para aceder ao ecrã de pesquisa.
2. Introduza as palavras-chave da música, artista ou álbum na barra de pesquisa.

Funcionalidades no ecrã Músicas

Para reproduzir uma música guardada no dispositivo, vá a **Músicas**.



Toque sem soltar numa música e, em seguida, faça uma das seguintes ações:

- Toque em  para eliminar a música.
- Toque em  para partilhar a música.
- Toque em  para adicioná-la a uma lista de reprodução.
- Toque em  para defini-la como toque (disponível em alguns países).
- Toque em  para ver ou editar as informações sobre a música.

Funcionalidades no ecrã Artistas

Para ver todas as músicas ou álbuns de um artista guardados no seu dispositivo, vá a **Artistas**.

Toque sem soltar num artista e, em seguida, faça uma das seguintes ações:

- Toque em  para eliminar o artista.
- Toque em  para adicioná-la a uma lista de reprodução.

Mais funcionalidades



• Procurar músicas no seu dispositivo

Para procurar as músicas no seu dispositivo, toque em  > **Pesquisar músicas** > **Procurar com um toque**.

• Ativar ou desativar o modo de suspensão

Pare de reproduzir música após um determinado período.

Método:

1. Toque em  > **Modo de suspensão**.
2. Arraste  para definir uma duração.
3. Toque em **Ativar** para ativar esta funcionalidade.
4. Toque em **Desativar** para desativar esta funcionalidade.

• Definir vários perfis de som

Para selecionar um perfil de som, vá a  > **Definições de perfil de som**.

- **Espaço profundo:** Crie uma experiência sonora envolvente.
- **Em destaque:** Desfrute de uma variedade de perfis de som.
- **Equalizador:** Otimize os perfis de som.
- **Personalização dos auriculares:** Otimize os perfis de som no modo de auriculares.
- **Personalizado ao ouvido:** Desfrute de uma melhor experiência durante a reprodução de música ou vídeo com perfis de som personalizados.

Nota

Algumas funcionalidades estão disponíveis apenas no modo de auriculares.

Meteorologia

Toque em  para aceder à aplicação **Meteorologia**, onde pode ver as condições meteorológicas futuras.

Nota

Tem de ligar o dispositivo à Internet para utilizar esta funcionalidade.

Gerir cidades

• Adicionar uma cidade

Para verificar o estado do tempo noutra cidade, adicione a cidade utilizando os serviços de localização ou procurando-a.

Para adicionar uma cidade:

- Introduza o nome da cidade na barra de pesquisa.
- Toque em **Adicionar localização atual**.
- Aceda a uma cidade na sua lista de meteorologia e, em seguida, toque em  > **+**.





Nota

Se estiver a utilizar a aplicação Meteorologia pela primeira vez ou não tiver adicionado a sua cidade atual, pode adicionar uma cidade com os serviços de localização.

• Reordenar cidades

Para reordenar as cidades na sua lista de meteorologia:

Método:

1. Toque em  a partir do ecrã de meteorologia de uma cidade da sua lista de meteorologia.
2. Toque em .
3. Toque sem soltar  e arraste-o para a posição pretendida.
4. Toque em .

• Eliminar uma cidade

Para eliminar uma cidade da sua lista de meteorologia:

Método:

1. Toque em  a partir do ecrã de meteorologia de uma cidade da sua lista de meteorologia.
2. Toque sem soltar na cidade que pretende eliminar.
3. Toque em **Eliminar**.

Opções no ecrã de meteorologia



⚠️ Nota

A ilustração serve apenas de referência. Algumas opções podem não estar disponíveis em modelos específicos.

- ① Nome da cidade.
- ② Temperatura atual.

Para alterar a unidade de temperatura, toque em > **Definições** > **Unidade de temperatura**.

- ④ Estado de meteorologia atual.

- ③ Temperaturas máxima e mínima do dia.

- ⑤ Deslize na curva da meteorologia para ver as mudanças de temperatura e as condições meteorológicas para as próximas 22 horas.

- ⑥ Mudanças de temperatura e condições meteorológicas para os próximos 14 dias.

Para apresentar as condições meteorológicas para os próximos dias num formato diferente, toque em > **Definições** > **Formato de previsão de vários dias**.

• Mais opções em Meteorologia

Para ver outras informações meteorológicas de uma determinada cidade, percorra para cima no ecrã de meteorologia.

Consulte a tabela abaixo para saber o significado de cada ícone.

	Temperatura aparente
	Direção/força do vento
	Temperatura atmosférica
	Índice Ultravioleta
	Visibilidade
	Pressão atmosféricas
	Nascer/por do sol

Adicionar um widget Meteorologia ao seu ecrã principal

Para verificar o tempo e a hora de uma determinada cidade no seu ecrã principal:

Método:

1. Toque em  a partir do ecrã de meteorologia de uma cidade da sua lista de meteorologia.
2. Toque em **Definições > Meteorologia no ecrã inicial**.
3. Toque sem soltar na cidade que pretende adicionar.
4. Toque em **Adicionar**.

Nota

Quando a cidade selecionada é diferente da sua cidade atual, são apresentadas no widget as informações de meteorologia e de hora de ambas as cidades.

Partilhar com outras pessoas as condições meteorológicas de uma cidade

Método:

1. Toque em  a partir do ecrã de meteorologia de uma cidade da sua lista de meteorologia.
2. Toque em **Partilhar**.
3. Selecione o estilo de imagem que pretende partilhar.
4. Selecione um método de partilha e partilhar o boletim meteorológico conforme pretendido.

EasyShare

Para aceder ao **EasyShare**, toque em  a partir do ecrã Aplicações ou no ecrã principal. Com esta funcionalidade, pode transferir ficheiros entre dispositivos e migrar dados do seu telefone antigo para um novo a alta velocidade sem qualquer consumo de dados.

Funcionalidades básicas do EasyShare

• Ligar-se a outro dispositivo através de Digitalização inteligente

Para utilizar a funcionalidade Transferência de ficheiros ou Clonar telefone, é necessário ligar-se a outro dispositivo. Para isso, toque em  no seu ecrã principal para ler o código QR nesse dispositivo.



Método:

1. Mostre o código QR gerado do dispositivo ao qual se pretende ligar.
2. Toque em  no ecrã principal do EasyShare no seu dispositivo.
3. Utilize o seu dispositivo para ler o código QR dispositivo anterior.

• Ver os ficheiros enviados ou recebidos de outros dispositivos

Com esta funcionalidade, pode ver ou eliminar os ficheiros enviados ou recebidos de outros dispositivos.

Método:

1. Toque em  no ecrã principal do EasyShare no seu dispositivo.
 2. Veja ou elimine um ficheiro conforme necessário.
- Toque em  para filtrar os ficheiros por tipo.
 - Para eliminar um registo ou ficheiro, toque em  para seleccioná-lo e, em seguida, toque em **Eliminar registo** ou **Eliminar registo e ficheiro**.

Antes de utilizar Transferência de ficheiros ou Clonar telefone

• Partilhar o EasyShare com outro dispositivo

Se pretender transferir ficheiros ou migrar dados para um dispositivo que não tenha o EasyShare instalado, toque em **Partilhar o EasyShare** no ecrã principal.

· Para **partilhar via Bluetooth**:

1. Toque em **Partilhar via Bluetooth**.
2. Selecione o dispositivo com Bluetooth.
3. Envie o EasyShare.

· Para **partilhar via Wi-Fi**:

1. Ative a funcionalidade de Wi-Fi no dispositivo ao qual se pretende ligar.
2. Ligue o dispositivo ao seu dispositivo utilizando o hotspot.
3. Introduza o URL noutro dispositivo ou utilize-o para ler o código QR no seu dispositivo.

Nota

Para obter o URL ou o código QR, vá à página **Partilhar via Wi-Fi** do seu dispositivo.

• Transferir o EasyShare online

Se pretender transferir ficheiros ou migrar dados para um dispositivo que não tenha o EasyShare instalado, pode também tentar os seguintes métodos.

· Para transferir o EasyShare através da leitura de um código QR:

1. Gere um código QR no seu dispositivo em **EasyShare > Partilhar EasyShare**.
2. Ative a ligação à Internet no dispositivo par e leia o código QR.

· Para transferir o EasyShare a partir do canal oficial:

1. Ative a ligação à Internet no dispositivo par.
2. Transfira o EasyShare a partir do canal oficial.

Nota

1. Para obter o website ou o código QR, vá ao **EasyShare > Partilhar EasyShare** no seu dispositivo.
2. Tem de ligar o dispositivo à Internet para utilizar esta funcionalidade.

• Fazer uma cópia de segurança dos seus dados antes da transferência de ficheiros

Para transferir ficheiros ou migrar dados para outro dispositivo, pode fazer primeiro uma cópia de segurança dos seus dados para evitar a perda de dados.

Método:

1. Abra o URL do EasyShare num PC.
2. Transfira e instale o EasyShare no PC.
3. Faça cópias de segurança ou a gestão dos seus dados através de uma das seguintes maneiras:
 - Ligue o telefone ao computador com um cabo USB, para fazer a cópia de segurança ou o restauro.
 - Ligue o telefone ao computador através de Wi-Fi para fazer cópias de segurança ou o restauro.

Nota

1. Para aceder ao website oficial, vá ao **EasyShare > Cópia de segurança dos dados** no dispositivo.
2. Tem de ligar o dispositivo à Internet para utilizar esta funcionalidade.

Enviar ou receber ficheiros

Toque em **Transferência de ficheiros** para receber ou enviar ficheiros a alta velocidade sem qualquer consumo de dados. É possível transferir simultaneamente vários tipos de ficheiros.

Veja, por exemplo, os dispositivos com Android:

• **No dispositivo que envia:**

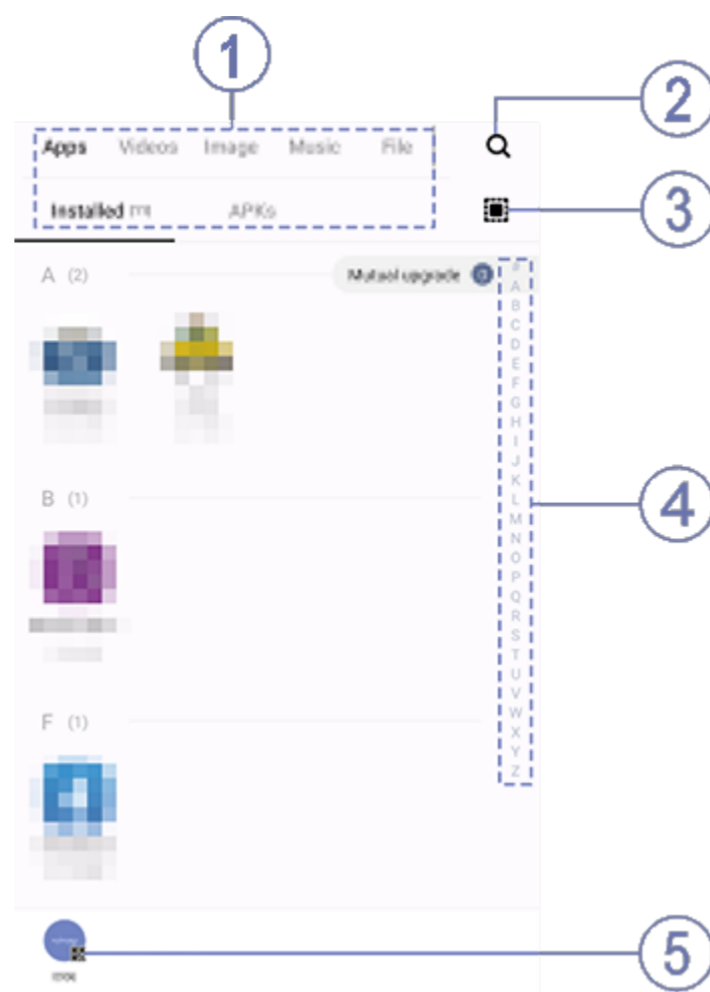

1. Toque em  no dispositivo de envio.
2. Selecione os ficheiros.



Nota

A ilustração serve apenas de referência. Algumas opções podem não estar disponíveis em modelos específicos.

Pode selecionar ficheiros de várias formas, como mostra a imagem acima:

- ① Selecione os ficheiros por tipo.
- ② Toque em  para procurar ficheiros específicos.
- ③ Toque em  para selecionar todos os ficheiros.
- ④ Deslize para cima ou para baixo na barra de índice para selecionar rapidamente os ficheiros que precisa.

3. Toque na posição ⑤ para ver o código QR.

4. Apresente o código QR ao dispositivo que recebe para que este o leia, de modo a emparelhar com o dispositivo que envia.

5. Toque em **Enviar**.

• No dispositivo que recebe:

1. Toque em  no ecrã principal do dispositivo recetor.
2. Leia o código QR no dispositivo de envio para estabelecer ligação com o mesmo.
3. Aceite a transferência de ficheiros.

Clonar os dados do dispositivo antigo para o novo dispositivo com um único toque

Toque em **Clonar telefone** para migrar dados de qualquer tipo do seu telefone antigo para um novo sem qualquer consumo de dados.

Parta do pressuposto que o seu telefone atual é um novo telefone. O método é o seguinte:

• No telefone antigo:

1. Toque em  no telefone antigo.
2. Apresente o código QR.
3. Utilize o telefone novo para ler o código QR do telefone antigo para emparelhá-los.
4. Selecione os ficheiros que pretende clonar.
5. Toque em **Iniciar clonagem**.

• No novo telefone:

1. Toque em  no novo telefone.
2. Selecione o tipo do telefone antigo (iPhone ou Android).

3. Leia o código QR do telefone antigo para emparelhar com o telefone antigo.
4. Aceite a transferência de ficheiros.

Nota

1. Se o telefone antigo for um iPhone, certifique-se de que o EasyShare está instalado antes de transferir ficheiros.
2. Quando a transferência de ficheiros estiver concluída, os dados das respetivas aplicações no novo telefone serão substituídos.

Outras funcionalidades do EasyShare

Para iniciar sessão na sua conta e alterar a sua imagem de perfil, toque na imagem de perfil no ecrã principal.

• Iniciar sessão na sua conta

Método:

1. Toque na imagem de perfil no ecrã principal do seu dispositivo.
2. Toque em **Iniciar sessão**.
3. Selecione o tipo de conta onde pretende iniciar sessão.
4. Introduza o nome da conta e a palavra-passe para iniciar sessão na conta.

• Alterar a imagem de perfil e a alcunha

Método:

1. Toque na imagem de perfil no ecrã principal do seu dispositivo e, em seguida, toque novamente na imagem de perfil no ecrã apresentado.
2. Faça uma das seguintes ações:
 - Para alterar a cor da imagem de perfil predefinida, selecione uma das opções de cor fornecidas com o telefone.
 - Para alterar a imagem de perfil predefinida, toque em  para selecionar um dos Álbuns ou tirar uma nova fotografia.
 - Para alterar a alcunha predefinida, introduza uma nova alcunha na caixa de entrada.
3. Toque em **Guardar**.

Nota

Dependendo da opção de início de sessão que escolher, as opções disponíveis para alterar a imagem de perfil ou a alcunha podem variar, dependendo do seu dispositivo.

• Ver o relatório semanal sobre as transferências de ficheiros

Método:

1. Toque na sua imagem de perfil no ecrã principal do seu dispositivo.
2. Toque em **Resumo semanal**.
3. Visualize o relatório desta semana.

Nota

O relatório abrange apenas as transferências efetuadas na semana atual. Se não tiver sido efetuada nenhuma transferência na semana anterior, não será gerado um relatório semanal.

• Atualizar o EasyShare sem consumo de dados

Para atualizar o EasyShare sem qualquer consumo de dados, siga o método abaixo:

Método:

1. Toque na sua imagem de perfil no ecrã principal do seu dispositivo.
2. Toque em **Definições**
3. Ative **Atualização automática sem consumir dados**.

Nota

Uma vez estabelecida uma ligação entre dois dispositivos, esta funcionalidade compara as versões do EasyShare instaladas nestes dispositivos e atualiza a versão inferior para corresponder à versão superior sem consumir dados, assegurando que ambos os dispositivos estão a executar a mesma versão ou a versão mais recente do EasyShare.





Notas

⚠ Sugestão: A compatibilidade da aplicação com um determinado dispositivo e as funcionalidades disponíveis podem variar consoante o modelo do dispositivo, a operadora e o país/região. Contacte o seu distribuidor ou fornecedor de serviços para obter mais informações.

Pode utilizar as Notas para registar a sua inspiração e pensamentos. Para aceder a Notas, toque em  no ecrã principal.









Criar uma nota

Para criar uma nota:

1. A partir de , toque em  ou abra uma pasta a partir de  e, em seguida, toque em .
2. Guarde uma nota e toque em .







Opções nas Notas

Abra uma nota em ecrã inteiro e toque nos ícones seguintes, conforme necessário:

	Alterar o tamanho do tipo de letra ou a formatação do texto
	Adicionar uma lista de tarefas
	Alterar o estado de um item da lista de tarefas
	Definir um lembrete
	Inserir uma imagem
	Criar uma nota de voz
	Alterar o fundo de uma nota ou adicionar uma tabela à nota
	Anular ou refazer edições

• Alterar o tamanho do tipo de letra ou a formatação do texto

Para alterar o tipo de letra de uma nota, toque em  e efetue uma das seguintes operações:

- : Colocar o texto em negrito.
- : Colocar o texto em itálico.
- : Sublinhar o texto.
- : Rasurar o texto.
- : Realçar o texto.
- : Alternar entre listas com marcadores e numeradas.
- : Arrastar o cursor para ajustar o tamanho do tipo de letra.

• Adicionar uma lista de tarefas

Organize a sua vida de forma eficiente criando uma lista de tarefas com as Notas.



Método:

1. Toque em .
2. Introduza o texto e, em seguida, toque em  ou  para alterar o estado do item da lista de tarefas.
3. Toque em .

• Definir um lembrete

Anote as suas tarefas com as Notas e programe lembretes para garantir que as tarefas são concluídas em tempo útil.







Método:

1. Toque em .
2. Selecione uma data e hora específicas para o lembrete.
3. Toque em .

• Inserir uma imagem

Insira imagens nas suas notas para torná-las mais apelativas.





Método:

1. Toque em .
2. Selecione uma das seguintes opções, conforme necessário:
 - Se seleccionar , tire a fotografia pretendida e toque em **OK**.
 - Se seleccionar , selecione a imagem pretendida e toque em .
 - Se seleccionar , desenhe o grafiti e, em seguida, toque em .
3. Toque em .

• Criar uma nota de voz

Se não for conveniente tomar notas, recorra às notas de voz para dar conta do recado.

Método:

1. Toque em .
2. Toque em  para colocar a gravação em pausa e toque em  para parar e guardar a gravação.
3. Toque em .

• Alterar o fundo

Para alterar o fundo de uma nota, toque em  > **Máscara** para seleccionar a máscara que preferir.

• Inserir uma tabela

Para inserir uma tabela numa nota, toque em  > **Tabela**, introduza o texto e, em seguida, toque em  para guardar a nota.

Assinalar uma nota

Para assinalar uma nota, abra-a em ecrã inteiro e toque em .

Procurar uma nota

Para localizar rapidamente uma nota, toque em  em  ou .

Personalizar uma nota

Para personalizar a sua nota, toque em  > **Definições** em  ou .

Afixar uma nota

Para afixar uma nota:

1. Toque sem soltar na nota na lista de notas.
2. Toque em **Afixar**.

Encriptar/desencriptar uma nota

• Encriptar uma nota

Pode encriptar uma nota utilizando o seguinte método:

- Toque sem soltar na nota na lista de notas e toque em **Encriptar**.
- Abra a nota no modo de ecrã inteiro e toque em .

Para definir uma palavra-passe para uma nota:

1. Toque em .
2. Toque em **Opções de palavra-passe** para seleccionar um tipo de palavra-passe.
3. Defina uma palavra-passe baseada numa instrução no ecrã.

• Desencriptar uma nota

Pode desencriptar uma nota encriptada de acordo com o seguinte método:

- Toque sem soltar na nota na lista de notas e, em seguida, toque em **Desencriptar**.
- Abra a nota no modo de ecrã inteiro e toque em .

Nota



Depois de desencriptar uma nota, é necessário repor a palavra-passe de privacidade quando a encriptar novamente.

Partilhar ou guardar uma nota



Abra a nota no modo de ecrã inteiro e toque em  para guardá-la ou partilhá-la com outras pessoas.

Eliminar uma nota

Para eliminar uma ou mais notas:

- Toque sem soltar na nota e, em seguida, toque em **Eliminar**.
- Toque em  na lista de notas, selecione uma ou mais notas e, em seguida, toque em .
- Abra a nota em ecrã inteiro e toque em  > **OK**.

• Notas eliminadas recentemente

Para ver as notas eliminadas recentemente, toque em  > **Definições** > **Eliminados recentemente** de  ou .

Para eliminar permanentemente uma nota ou para restaurar uma nota:

- Toque sem soltar na nota e selecione **Eliminar permanentemente** ou **Restaurar** na janela pop-up.
- Abra a nota e toque em  ou .

Nota

O conteúdo de Eliminados recentemente será mantido apenas durante 60 dias e será depois apagado de forma permanente.

Navegador

 **Sugestão: A compatibilidade da aplicação com um determinado dispositivo e as funcionalidades disponíveis podem variar consoante o modelo do dispositivo, a operadora e o país/região. Contacte o seu distribuidor ou fornecedor de serviços para obter mais informações.**



Toque em  para aceder ao **Navegador**, onde pode navegar na Web, procurar informações específicas na Web e muito mais.

Nota

Tem de ligar o dispositivo à Internet para utilizar esta funcionalidade.

Procurar um URL ou conteúdo

Para procurar um Website ou conteúdo de :

- Introduza palavras-chave de pesquisa na barra de pesquisa.
- Toque em  para ler o que pretende.
- Toque em  para ativar a pesquisa por voz.

Ver e editar o histórico de navegação e os marcadores

Utilize esta funcionalidade para ver e editar o histórico de navegação e os marcadores.

• Ver e editar os marcadores

Método:

1. Vá a  >  > **Marcadores**.

2. Efetue uma das seguintes ações:

- Para eliminar um URL, toque sem soltar no URL e, em seguida, toque em **Eliminar marcador**.
- Para reordenar os URL, toque em **Selecionar** e toque sem soltar  para arrastá-los para as posições pretendidas.

• Ver e editar o histórico de navegação

Método:

1. Vá a  >  > **Histórico**.





2. Efetue uma das seguintes ações:

- Para eliminar um URL, toque em **Selecionar**, selecione o URL e, em seguida, toque em **Eliminar**.
- Para eliminar todo o histórico, toque em **Limpar tudo**.

Anónimo

Pode utilizar o modo de navegação anónima para visitar websites sem que estes apareçam no seu histórico de navegação e pesquisa.

Método:

1. Vá a  >  >  **Abrir novo separador de navegação anónima.**
2.  na parte superior do ecrã indica que está no modo de navegação anónima.

Nota

No modo de navegação anónima, não é possível fazer capturas de ecrã nem gravar o ecrã no Navegador.

vivoCloud

 **Sugestão: A compatibilidade da aplicação com um determinado dispositivo e as funcionalidades disponíveis podem variar consoante o modelo do dispositivo, a operadora e o país/região. Contacte o seu distribuidor ou prestador de serviços para obter mais informações.**

Toque em  para aceder à aplicação **vivoCloud**, onde pode fazer uma cópia de segurança dos seus dados para a nuvem ou restaurar os dados da cópia de segurança no seu dispositivo.

Nota

Tem de ligar o dispositivo à Internet para utilizar esta funcionalidade.

Fazer cópias de segurança ou restaurar contactos, mensagens SMS, notas, marcadores da Web, a lista de bloqueio e outros dados

Método:

1. Inicie sessão na  vivoCloud.
2. Faça uma das seguintes ações:
 - Para fazer uma cópia de segurança dos seus dados para a nuvem, aceda aos respetivos dados e toque em **Fazer cópia de segurança**.
 - Para restaurar os dados armazenados numa cópia de segurança na nuvem, aceda aos respetivos dados e toque em **Restaurar**.
 - Para organizar os seus dados locais e na nuvem, aceda aos respetivos dados, toque em **Disposição dos dados** e, em seguida, junte ou substitua os dados conforme apropriado.

Nota

1. Se não tiver uma conta vivo, registe-se numa primeiro.
2. Só pode iniciar sessão numa conta vivo de cada vez.
3. Mantenha a ligação à Internet enquanto faz a cópia de segurança e o restauro.

V-Appstore

 **Sugestão: A compatibilidade da aplicação com um determinado dispositivo e as funcionalidades disponíveis podem variar consoante o modelo do dispositivo, a operadora e o país/região. Contacte o seu distribuidor ou fornecedor de serviços para obter mais informações.**



Toque em  no ecrã principal para navegar pelas aplicações recomendadas e transferi-las sem iniciar sessão.

Nota

Tem de ligar o dispositivo à Internet para utilizar esta funcionalidade.

Procurar aplicações

Para procurar uma aplicação:

1. Toque em  na parte superior do ecrã.
2. Introduza o nome da aplicação na barra de pesquisa.
3. Toque em .

Transferir aplicações

Para transferir e instalar uma aplicação, toque em **Instalar** junto da aplicação.

• Gerir as aplicações transferidas

Para gerir as aplicações transferidas para o seu dispositivo:

- Toque em .
- Toque em  > **Gestão de transferências**.

Classificações das aplicações

Para ver ou alternar entre as classificações de aplicações, toque em .

Gestão pessoal

Para gerir aplicações ou iniciar sessão na sua conta, vá a .

• Atualizar aplicações

Para atualizar as aplicações, vá a  > **Atualizações de aplicações** e atualize as aplicações com base nos seus requisitos:

- Para atualizar todas as aplicações, toque em **Atualizar tudo**.
- Para atualizar algumas aplicações, toque em **Atualizar** junto às aplicações.
- Para ignorar as atualizações, toque em  > **Ignorar** junto das aplicações.

• Desinstalar aplicações

Para desinstalar uma aplicação:

1. Toque em .
2. Selecione a aplicação que pretende desinstalar.
3. Toque em **Desinstalar**.

• Limpar espaço

Para limpar os dados residuais no seu dispositivo, toque em **Limpeza de espaço**.

• Ajuda e comentários

Para aceder às Perguntas frequentes e fazer comentários, vá a **Ajuda e comentários**.

• Mais definições

Para configurar mais definições da V-Appstore, toque em .

Espaço de jogos

 **Sugestão: A compatibilidade da aplicação com um determinado dispositivo e as funcionalidades disponíveis podem variar consoante o modelo do dispositivo, a operadora e o país/região.**
Contacte o seu distribuidor ou prestador de serviços para obter mais informações.

Espaço de jogos

Veja os jogos instalados no seu dispositivo, o tempo que passou recentemente a jogar ou outros dados aqui.

Método:

1. Vá para **Espaço de jogos**.
2. Faça uma das seguintes ações:
 - Deslize nos cartões para ver os jogos instalados e toque num cartão para iniciar rapidamente o jogo.
 - Toque em **Dados do jogo** para ver o tempo que passou em cada jogo e a duração total nos últimos 7 dias.

Vídeo

 **Sugestão: A compatibilidade da aplicação com um determinado dispositivo e as funcionalidades disponíveis podem variar consoante o modelo do dispositivo, a operadora e o país/região.**
Contacte o seu distribuidor ou fornecedor de serviços para obter mais informações.

Esta aplicação procura automaticamente vídeos no seu dispositivo e apresenta-os. No ecrã principal, toque em .

Reproduzir um vídeo



Para reproduzir um vídeo guardado no seu dispositivo:







1. Vá a **Vídeos** ou **Pastas**.
2. Toque num vídeo para reproduzi-lo.

Opções durante a reprodução

Durante a reprodução de vídeo:



- Deslize para cima ou para baixo no ecrã para ajustar o volume e o brilho.
- Toque no ecrã para mostrar ou ocultar os botões de controlo. Toque nos ícones seguintes, conforme necessário:

	Espelhar o vídeo noutro dispositivo
	Definir o tamanho da reprodução de vídeo, a velocidade e muito mais

	Bloquear a orientação do ecrã durante a reprodução de vídeo
	Reproduzir vídeo anterior/seguinte
	Colocar a reprodução em pausa
	Fazer uma captura de ecrã durante a reprodução de vídeo
	Reproduzir o vídeo numa janela flutuante
	Rodar o vídeo



Partilhar um vídeo

Para partilhar um vídeo com outras pessoas, vá a **Vídeos** ou **Pastas** e, em seguida, faça uma das seguintes ações:

- Toque sem soltar num vídeo e, em seguida, toque em .
- Toque em para selecionar um vídeo e, em seguida, toque em .



Eliminar um vídeo

Para eliminar um vídeo, vá a **Vídeos** ou **Pastas** e, em seguida, faça uma das seguintes ações:

- Toque sem soltar num vídeo e, em seguida, toque em .
- Toque em para selecionar um vídeo e, em seguida, toque em .



Mudar o nome de um vídeo

Para mudar o nome de um vídeo, vá a **Vídeos** ou **Pastas** e, em seguida, faça uma das seguintes ações:

- Toque sem soltar num vídeo e, em seguida, toque em .
- Toque em para selecionar um vídeo e, em seguida, toque em .

Reordenar vídeos

Para reordenar os ficheiros na lista de vídeos:

1. Vá a **Vídeos** e toque em  > .
2. Selecione o método de ordenação que prefere.

Procurar um vídeo

Para localizar rapidamente um vídeo:

1. Na lista, toque em .
2. Introduzir palavras-chave na barra de pesquisa.

Aplicações Google

A Google disponibiliza uma variedade de aplicações de entretenimento, aplicações de redes sociais e outras aplicações. Para utilizar determinadas aplicações, poderá ser necessário iniciar sessão na sua conta Google.

Visite a página de Ajuda de cada aplicação para saber mais.

Serviços Google

Chrome/Google: Pesquise informações e navegue na Web.

Gmail: Envie ou receba e-mails.

Maps: Saiba a sua localização e aceda a outras informações baseadas na localização, tais como locais de lazer e entretenimento nas proximidades.

YouTube Music: Procure e transmita música ou vídeos armazenados no seu dispositivo.

YouTube: Veja vídeos partilhados por outros utilizadores ou carregue os seus próprios vídeos.

Fotografias: Faça a gestão e edite todas as fotografias e vídeos armazenados no seu dispositivo.

Assistente Google: Faça chamadas, planeie percursos e execute outras tarefas utilizando a sua voz.

Conhecer: Faça chamadas de vídeo.

Ficheiros do Google: Veja ou faça a gestão de ficheiros, aplicações e outros dados armazenados no seu dispositivo.

Carteira: Armazene e use seus cartões, cupons, chave digital do carro, identidade e outras informações.

Calendário: Veja datas, defina lembretes de eventos e muito mais.

Play Store: Pesquise e transfira as mais recentes aplicações, jogos, filmes, música de sistema Android e muito mais.

Telefone: Faça e atenda chamadas.

Contactos: Adicione e guarde contactos.

Mensagens: Envie e receba ficheiros, tais como mensagens SMS, fotografias, vídeos ou ficheiros de áudio.

Nota

1. Algumas aplicações podem não estar disponíveis ou podem variar em termos de funcionalidades consoante a região e o prestador de serviços.
2. Deve ligar o dispositivo à Internet para utilizar algumas funcionalidades.

Mensagens



 **Sugestão: A compatibilidade da aplicação com um determinado dispositivo e as funcionalidades disponíveis podem variar consoante o modelo do dispositivo, a operadora e o país/região.**
Contacte o seu distribuidor ou fornecedor de serviços para obter mais informações.

Para ver ou enviar mensagens, toque em  no ecrã principal.

Enviar mensagens

Pode enviar mensagens quando não está disponível para chamadas.

Método:

1. Vá a Mensagens e toque em .
2. Introduza o conteúdo da mensagem.
3. Digite o número de telefone do destinatário na caixa **Destinatário**.
4. Toque em .

Visão geral do ecrã Nova mensagem

Para enviar mensagens MMS, toque em  e, em seguida, toque nos ícones abaixo, conforme necessário:

	Inserir uma imagem
	Tirar uma fotografia
	Inserir um contacto
	Mensagens programadas
	Inserir um vídeo
	Gravar um vídeo
	Inserir um ficheiro de gravação
	Alternar entre SMS e MMS
	Inserir uma nota
	Inserir áudio
	Inserir um ficheiro
	Inserir um diapositivo
	Inserir um marcador

Procurar mensagens



Para localizar rapidamente uma mensagem na lista de mensagens:

Método:

1. Toque em .
2. Introduza uma palavra-passe.
3. Selecione a mensagem pretendida.



Encaminhar mensagens

Para encaminhar uma mensagem:

- Toque sem soltar na mensagem e, em seguida, toque em **Encaminhar**.
- Toque em  para selecionar a mensagem e, em seguida, toque em .

Ligar para o remetente de uma mensagem

Para ligar para o remetente de uma mensagem:

- Deslize para a esquerda sobre a mensagem e toque em .
- Abra a mensagem em ecrã inteiro e toque em .

Adicionar o remetente de uma mensagem aos Contactos/Lista de bloqueio

Para adicionar o remetente de uma mensagem aos Contactos/Lista de bloqueio:

- Na lista de mensagens, toque sem soltar na mensagem e, em seguida, toque em **Adicionar aos contactos** ou **Adicionar à lista de bloqueio**.
- A partir da vista de ecrã inteiro da mensagem, toque em  > **Adicionar aos contactos** ou em **Adicionar à lista de bloqueio**.

Nota



Não receberá chamadas telefónicas nem mensagens do contacto assim que este for adicionado à lista de bloqueio.

Eliminar mensagens

Para eliminar uma mensagem da lista de mensagens:

- Toque sem soltar na mensagem e, em seguida, toque em **Eliminar**.
- Deslize para a esquerda sobre a mensagem e toque em .

Para eliminar uma mensagem na vista de ecrã inteiro:

- Toque sem soltar na mensagem e, em seguida, toque em **Eliminar**.
- Toque em  para selecionar a mensagem e, em seguida, toque em .



Bloquear mensagens indesejadas

Se não quiser receber mensagens de determinados contactos, pode bloqueá-las tocando em  > **Bloquear mensagens indesejadas**.

• Adicionar à lista de bloqueio

Para bloquear chamadas ou mensagens de um determinado número, adicione-o à lista de bloqueio.

Método:

1. Vá a **Lista de bloqueio**.
2. Toque em .
3. Selecione os números que pretende bloquear.
4. Toque em .



• Definir se pretende receber notificações de mensagens bloqueadas

Para definir se pretende receber notificações quando as mensagens estão bloqueadas:

1. Toque em **Notificações**.
2. Selecione um tipo de notificação.

• Eliminar mensagens bloqueadas

Para eliminar uma mensagem bloqueada das **Mensagens bloqueadas**:

- Toque sem soltar na mensagem e, em seguida, toque em **Eliminar**.
- Toque em  para seleccionar a mensagem e, em seguida, toque em .

Sugestões

 **Sugestão: A compatibilidade da aplicação com um determinado dispositivo e as funcionalidades disponíveis podem variar consoante o modelo do dispositivo, a operadora e o país/região. Contacte o seu distribuidor ou prestador de serviços para obter mais informações.**

Para saber mais sobre algumas funcionalidades novas e interessantes, vá para Sugestões, onde pode procurar dicas e truques úteis por secção.

Nota

Tem de ligar o dispositivo à Internet para utilizar esta funcionalidade.







Telefone

 **Sugestão: A compatibilidade da aplicação com um determinado dispositivo e as funcionalidades disponíveis podem variar consoante o modelo do dispositivo, a operadora e o país/região. Contacte o seu distribuidor ou prestador de serviços para obter mais informações.**

Para fazer ou atender uma chamada, toque em  no ecrã principal.

Fazer uma chamada

Método:

1. Abra .
2. Selecione um contacto das seguintes formas:
 - Introduza um número no teclado e toque em .
 - Introduza as primeiras letras do nome do contacto para que apareça rapidamente.
 - Toque num contacto a partir dos registos de chamadas.
 - A partir de , deslize um contacto para a esquerda e, em seguida, toque em .
 - A partir de , toque num contacto e, em seguida, toque em .

Nota



Para abrir o teclado, toque em .

Atender ou rejeitar uma chamada

Siga as instruções abaixo para atender ou rejeitar uma chamada.



• Atender uma chamada

Para atender uma chamada:

- No ecrã inteiro de chamada recebida: Deslize para baixo quando o ecrã estiver bloqueado.
- No ecrã inteiro de chamada recebida: Toque em  quando o ecrã estiver desbloqueado.
- No ecrã pop-up de chamadas recebidas: Toque em .







• Rejeitar uma chamada

Para rejeitar uma chamada:

- No ecrã inteiro de chamada recebida: Deslize para cima quando o ecrã estiver bloqueado.
- No ecrã inteiro de chamada recebida: Toque em  quando o ecrã estiver desbloqueado.
- Para rejeitar a chamada e responder com uma mensagem, toque em  no ecrã inteiro de chamada recebida.
- No ecrã pop-up de chamadas recebidas: Toque em .

Ícones de ação durante uma chamada

Consulte a tabela abaixo para compreender os ícones de ação durante uma chamada.

	Gravar a chamada em curso
	Colocar a chamada em curso em espera
	Desativar o som do microfone
	Fazer outra chamada enquanto está a decorrer uma chamada
	Fazer uma chamada de vídeo
	Ativar o altifalante
	Expandir/ocultar o teclado

Nota

1. A compatibilidade da aplicação com um determinado dispositivo e as funcionalidades disponíveis podem variar consoante o modelo do dispositivo, a operadora e o país/região.
2. Se não conseguir encontrar uma determinada opção no seu dispositivo, significa que a funcionalidade não é suportada.

Definições do telefone

Para configurar as definições associadas à aplicação Telefone, vá para  > **Definições de chamadas**.

- Para rejeitar mensagens ou chamadas de determinados contactos, toque em **Bloquear chamadas de spam**.
- Para personalizar as mensagens de rejeição, toque em **Rejeitar com SMS**.
- Para definir o telefone para vibrar quando a chamada é atendida ou desligada, toque em **Vibrar ao atender/desligar**.
- Para fazer uma chamada rápida tocando sem soltar numa tecla numérica, toque em **Marcação**

rápida para atribuir um contacto a um número.

· Para manter as chamadas em pop-up ou em ecrã inteiro quando o ecrã está desbloqueado, toque em **Visualização de chamadas quando desbloqueado**.

Contactos

 **Sugestão: A compatibilidade da aplicação com um determinado dispositivo e as funcionalidades disponíveis podem variar consoante o modelo do dispositivo, a operadora e o país/região.**

Contacte o seu distribuidor ou fornecedor de serviços para obter mais informações.

Para criar ou gerir contactos, toque em  no ecrã principal para aceder à aplicação Contactos.

Importar contactos

Para importar contactos para o seu dispositivo:

· Toque em **Importar do dispositivo de armazenamento** e selecione o ficheiro dos contactos a importar. Os dados dos contactos selecionados serão importados automaticamente para o seu dispositivo.

Nota

Esta funcionalidade só está disponível quando a lista de Contactos está vazia.

· Toque em **Importar do armazenamento na nuvem**, inicie sessão para aceder aos **Contactos** e, em seguida, toque em **Restaurar** para sincronizar os dados dos contactos com cópia de segurança para o seu dispositivo.





Nota

1. Esta funcionalidade só está disponível quando a lista de Contactos está vazia.
2. Tem de ligar o dispositivo à Internet para utilizar esta funcionalidade.

· Vá a  > **Definições dos contactos** > **Importar/exportar** > **Importar do dispositivo de armazenamento** e selecione o ficheiro dos contactos que serão importados. Os dados dos contactos selecionados serão importados automaticamente para o seu dispositivo.

Criar contactos

Método:



1. Toque em .
2. Efetue uma das seguintes ações:
 - Para definir uma imagem de perfil para o contacto, toque em  > **Escolher fotografia** ou **Tirar fotografia**, tire ou escolha a fotografia pretendida e, em seguida, toque em .
 - Para introduzir informações como o nome e o número de telefone do contacto, toque nos respetivos campos.
3. Toque em .

Editar contactos



Edite os contactos de uma das seguintes formas:

Método 1:

1. Toque num contacto.

2. Toque em .
3. Depois de efetuar as edições, toque em .



Método 2:

1. Toque em .
2. Introduza o nome do contacto e localize o contacto exato que pretende editar entre todos os contactos correspondentes.
3. Toque em **OK**.
4. Depois de efetuar as edições, toque em .

Juntar contactos duplicados

Junte contactos com nomes ou números de telefone duplicados.

Método:

1. Vá a  > **Definições de contactos** > **Juntar contactos duplicados**.
2. Selecione os contactos a juntar ou toque em  para selecionar todos.
3. Toque em .

Nota

Esta funcionalidade só funciona para contactos guardados no mesmo local.

Partilhar contactos



Para partilhar um contacto com outras pessoas:

- Toque num contacto e, em seguida, toque no **Cartão de nome do código QR** para gerar um código QR para ser lido por outros dispositivos.
- Toque num contacto e, em seguida, vá a  > **Partilhar** > **Como texto** ou **Como anexo**.
- Toque sem soltar um contacto e, em seguida, vá a **Partilhar** > **Como texto** ou **Como anexo**.

Eliminar contactos

Elimine um único contacto ou vários contactos de uma das seguintes formas:

Método 1:

1. Em Contactos, toque em .
2. Selecione um ou mais contactos para eliminar ou toque em  para selecionar todos.
3. Toque em  > **Eliminar**.

Método 2:







1. Em Contactos, toque num contacto
2. Vá a  > **Eliminar contacto** > **Eliminar**.

Método 3:

1. Em Contactos, toque sem soltar num contacto para seleccioná-lo.
2. Toque em **Eliminar** > **Eliminar**.

• Ver contactos eliminados recentemente

Pode restaurar os contactos eliminados ou eliminá-los permanentemente.

1. Em Contactos, vá a  > **Definições de contactos** > **Eliminados recentemente**.
2. Efetue uma das seguintes ações:
 - Para eliminar de modo permanente os contactos, toque em  para selecionar um ou mais contactos ou toque em  para selecionar todos os contactos e, em seguida, toque em  > **OK**.
 - Para restaurar os contactos eliminados, toque em  para selecionar um ou mais contactos ou toque em  para selecionar todos os contactos e, em seguida, toque em .



- Para desativar a funcionalidade Eliminados recentemente, toque em  > **Desativar eliminados recentemente**.

Nota

1. Esta funcionalidade só funciona para contactos guardados no seu dispositivo.
2. O conteúdo de Eliminados recentemente será mantido durante 30 dias e depois será eliminado de maneira permanente.

Contactos favoritos

Pode marcar contactos frequentes como favoritos para aceder facilmente aos mesmos a partir de **Favoritos**.

- Toque em  > **+**, selecione um ou mais contactos ou toque em  para selecionar todos os contactos e, em seguida, toque em **Adicionar**.
- Em Contactos, toque em .

Procurar contactos



Para localizar rapidamente um contacto a partir de uma lista de contactos:

- Em Contactos, toque nas iniciais do contacto a partir do índice à direita.
- Em Contactos, toque em  e introduza o nome ou o número de telefone do contacto na barra de pesquisa.

Exportar contactos

Exporte os contactos do seu dispositivo através do seguinte método:

Método:

1. Vá a  > **Definições de contactos** > **Importar/exportar** > **Exportar para dispositivo de armazenamento**.
2. Selecione os contactos a exportar ou toque em  para selecionar todos.
3. Toque em **Exportar** > **Guardar**.

Gerir grupos de contactos

Pode utilizar a funcionalidade **Grupos** para organizar os seus contactos por empresa, hora de contacto ou outros atributos. Também pode enviar mensagens aos membros de um grupo ou definir um toque exclusivo para o grupo.



• Criar grupos



Método:

1. Para criar um grupo: Vá a  > **+**, introduza um nome para o novo grupo e, em seguida, toque em **OK**.
2. Para adicionar membros: Selecione os contactos a adicionar ao novo grupo e, em seguida, toque em **+**.

• Editar grupos

De :

- Para adicionar contactos, selecione um grupo, toque em **+** para selecionar os contactos que pretende adicionar e toque em **+**.
- Para eliminar um grupo, toque em para selecionar um grupo e, em seguida, toque em  > **Eliminar**.
- Para remover ou mover contactos, selecione um grupo, toque em para selecionar os contactos que pretende remover ou mover e toque em  ou  > Grupo de destino.

- Para enviar uma mensagem aos membros de um grupo, selecione primeiro um grupo. Toque em  > **Mensagens de grupo**, selecione os contactos para os quais pretende enviar uma mensagem e, em seguida, toque em .
- Para definir um toque para um grupo, selecione um grupo, toque em  > **Toque do grupo** e defina o seu som preferido como toque.

Outras funcionalidades

Para seleccionar o método de apresentação dos contactos ou ver a localização de armazenamento, toque em  > **Definições de contacto** em Contactos.

- Para apresentar os contactos apenas com números na lista de Contactos, ative a opção **Apresentar contactos apenas com números**.
- Para ver ou alterar a localização de armazenamento dos contactos, toque em **Localização de armazenamento**.

Nota

Se apenas uma opção estiver disponível para armazenamento, a opção não pode ser editada.

- Para apresentar os contactos armazenados numa determinada localização ou ver o número de contactos em cada localização de armazenamento, toque em **Mostrar contactos por conta**.

Centro de Jogos

 **Sugestão: A compatibilidade da aplicação com um determinado dispositivo e as funcionalidades disponíveis podem variar consoante o modelo do dispositivo, a operadora e o país/região. Contacte o seu distribuidor ou prestador de serviços para obter mais informações.**

Toque em  para aceder à aplicação **Centro de Jogos**, onde pode procurar e transferir os seus jogos preferidos.

Nota

Tem de ligar o dispositivo à Internet para utilizar esta funcionalidade.

Procurar e transferir jogos

Método:

1. Procure jogos no Centro de Jogos das seguintes formas:
 - Introduza palavras-chave de pesquisa na barra de pesquisa.
 - Vá para **Categoria** para navegar e procurar jogos por categoria.
 - Vá para **Classificações** para navegar e procurar jogos com base na popularidade, transferências ou pesquisas.
2. Toque no ícone da aplicação para a ver em ecrã inteiro e, em seguida, toque em **Instalar**.

Mais funcionalidades de acessibilidade

- Para ver as aplicações que podem ser atualizadas, vá para **Ferramentas > Gestão de atualizações**.
- Para atualizar automaticamente as aplicações de jogos, ativar ou desativar os lembretes de eventos na aplicação ou limpar a cache do jogo, vá para **Ferramentas > Definições**.
- Para ver as Perguntas e Respostas no Centro de Jogos, vá para **Ferramentas > Ajuda e comentários**.

Espaço de jogos

Veja os jogos instalados no seu dispositivo, o tempo que passou recentemente a jogar ou outros dados aqui.

Método:

1. Vá para **Ferramentas > Meu espaço de jogos**.

2. Faça uma das seguintes ações:

· Deslize nos cartões para ver os jogos instalados e toque num cartão para iniciar rapidamente o jogo.

· Toque em **Dados do jogo** para ver o tempo que passou em cada jogo e a duração total nos últimos 7 dias.

Definições

Rede e Internet

 **Sugestão: A compatibilidade da aplicação com um determinado dispositivo e as funcionalidades disponíveis podem variar consoante o modelo do dispositivo, a operadora e o país/região.**

Contacte o seu distribuidor ou fornecedor de serviços para obter mais informações.

● Wi-Fi

Ligar a uma rede Wi-Fi

Método:

1. Ative a Wi-Fi através dos seguintes métodos:

· Deslize para baixo a partir da parte superior do ecrã para abrir o Centro de controlo e toque em  .

· Vá a **Definições > Rede e Internet** e ative a **Wi-Fi**.

2. Vá a **Definições > Rede e Internet > Wi-Fi** e toque numa rede para estabelecer ligação a ela.

 indica que é necessário introduzir uma palavra-passe Wi-Fi.

Adicionar uma rede Wi-Fi manualmente

Para adicionar uma rede Wi-Fi que não apareça na lista de redes disponíveis, vá a **Definições > Rede e Internet > Wi-Fi** e adicione uma rede Wi-Fi de acordo com os seguintes métodos:

Método:

· Vá a  **Adicionar rede**, introduza o SSID e defina a segurança.

· Vá a  **Adicionar rede** e toque em  para ler o código QR da Wi-Fi.

● Cartão SIM e rede móvel

A partir de **Cartão SIM e rede móvel**, pode saber qual é o estado atual do cartão SIM do seu dispositivo, editar as informações do cartão SIM e muito mais.

Ativar os dados móveis

Método:

- Deslize para baixo a partir da parte superior do ecrã para abrir o Centro de controlo e toque em .
- Vá a **Definições > Rede e Internet > Cartão SIM e rede móvel** e ative **Dados móveis**.

Editar informações do cartão SIM

Método:

1. Vá a **Definições > Rede e Internet > Cartão SIM e rede móvel** e toque no cartão SIM que pretende editar em **Informações e definições do cartão SIM**.
2. Efetue uma das seguintes ações:
 - Para alterar o nome ou o número do cartão SIM, toque em **Nome do SIM** ou **Número**.
 - Para verificar a utilização de dados num determinado período, vá a **Utilização de dados da aplicação**.
 - Para definir o tipo de rede preferido para o seu cartão SIM, toque em **Tipo de rede preferido** (disponível em alguns países).

●Modo de avião

Ative o modo de voo de acordo com os seguintes métodos:

- Deslize para baixo a partir da parte superior do ecrã para abrir o Centro de controlo e toque em .
- Vá a **Definições > Rede e Internet** e ative **Modo de avião**.

●Hotspot e tethering

O **Hotspot e tethering** permite-lhe partilhar os seus dados móveis por Wi-Fi, Bluetooth, USB e Ethernet, criando uma rede Wi-Fi que pode ser utilizada por vários dispositivos.

Tether por Wi-Fi

Método:

1. Ative o hotspot Wi-Fi através dos seguintes métodos:
 - Deslize para baixo a partir da parte superior do ecrã para abrir o Centro de controlo e toque em .
 - Vá a **Definições > Rede e Internet > Hotspot e tethering > Hotspot Wi-Fi** para ativar a funcionalidade.
2. Para alterar o nome ou a palavra-passe do seu hotspot, toque nas respetivas opções.

Tether por Bluetooth ou cabo USB

Método:

1. Vá a **Definições > Rede e Internet > Hotspot e tethering > Hotspot Wi-Fi** para ativar **Tether por cabo USB** ou **Tether por Bluetooth**.
2. Efetue uma das seguintes ações:
 - Para fazer o tethering por cabo USB, ligue o telefone ao outro dispositivo com um cabo USB.
 - Para fazer o tethering por Bluetooth, emparelhe o telefone com o outro dispositivo.

Nota

Os computadores Mac não podem fazer o tethering com dispositivos Android por USB.

●Gestão de redes

Pode controlar se autoriza ou não as suas aplicações a aceder à rede móvel ou Wi-Fi.

Método:

1. Vá a **Definições > Rede e Internet > Gestão de redes > Rede móvel ou Wi-Fi**
2. Toque em  para ativar ou  desativar a gestão de redes.

●Poupança de dados

Método:

1. Vá a **Definições > Rede e Internet > Poupança de dados** para ativar a Poupança de dados.
2. Para evitar que a Poupança de dados afete determinadas aplicações, vá a **Sem restrições de limite de dados** e ative a opção.

●VPN

A VPN permite-lhe ligar-se a uma rede privada segura a partir do seu dispositivo.

Método:

1. Toque em **Definições > Rede e Internet VPN +**, introduza e guarde as informações necessárias.
2. Selecione uma VPN configurada e introduza o seu nome de utilizador e palavra-passe.

●DNS privado

Um DNS privado pode proteger a sua privacidade e segurança enquanto se liga a um URL de destino.

Método:

1. Vá a **Definições > Rede e Internet > DNS privado**.
2. Selecione um DNS e guarde-o.

Bluetooth e dispositivos

 **Sugestão: A compatibilidade da aplicação com um determinado dispositivo e as funcionalidades disponíveis podem variar consoante o modelo do dispositivo, a operadora e o país/região. Contacte o seu distribuidor ou fornecedor de serviços para obter mais informações.**

●Bluetooth

Pode utilizar o **Bluetooth** para ligar o dispositivo a dispositivos próximos ou transferir ficheiros entre dispositivos.

Ativar o Bluetooth

Para ativar o Bluetooth:

- Deslize para baixo a partir da parte superior do ecrã para abrir o Centro de controlo e toque em .
- Vá a **Definições > Bluetooth e dispositivos** e ative **Bluetooth**.

Alterar o nome do dispositivo

Método:

1. Ative o Bluetooth e vá a **Definições > Bluetooth e dispositivos > Bluetooth > Nome do dispositivo**.
2. Introduza um nome.
3. Toque em **Alterar nome**.

Emparelhar outros dispositivos Bluetooth

Método:

1. Vá a **Definições > Bluetooth e dispositivos > Bluetooth > Emparelhar novo dispositivo**.
2. Selecione o dispositivo que pretende emparelhar.
3. Toque em **Emparelhar**.

 **Nota**

Para utilizar esta funcionalidade, certifique-se de que o outro dispositivo tem o Bluetooth ativado e aceita o pedido de emparelhamento recebido.

Enviar e receber ficheiros

Pode partilhar dados com outros dispositivos Bluetooth através dos seguintes métodos.

Por exemplo, para enviar fotografias para outro dispositivo:

1. Abra **Álbuns** e selecione as fotografias que pretende partilhar.
2. Toque em **Partilhar > Bluetooth**.
3. Selecione o dispositivo com o qual pretende partilhar fotografias.

Nota

Para utilizar esta funcionalidade, certifique-se de que o outro dispositivo tem o Bluetooth ativado e aceita o pedido de ligação recebido.

Ver os ficheiros recebidos por Bluetooth

Para ver os ficheiros recebidos por Bluetooth, vá a **Definições > Bluetooth e dispositivos > Bluetooth > Ficheiros recebidos por Bluetooth** e veja-os.

●vivoshare

Esta funcionalidade permite-lhe enviar ou receber rapidamente ficheiros de dispositivos próximos sem qualquer consumo de dados.

Método:

1. Certifique-se de que o dispositivo que recebe tem esta funcionalidade ativada através dos seguintes métodos:
 - Deslize para baixo a partir da parte superior do ecrã para abrir o Centro de controlo e toque em .
 - Vá a **Definições > Bluetooth e dispositivos > vivoshare** e ative a opção.
2. Selecione os ficheiros a partilhar.
3. Toque em **Partilhar > vivoshare**.
4. Toque na imagem de perfil do dispositivo que recebe para enviar os ficheiros.

●Espelhamento inteligente

A opção Espelhamento inteligente permite transmitir o conteúdo do seu dispositivo para outro dispositivo através de Wi-Fi utilizando os seguintes métodos.

Método 1:

Vá a **Definições > Bluetooth e dispositivos > Espelhamento inteligente**.

Método 2:

1. Deslize para baixo desde a parte superior do ecrã para abrir o Centro de controlo e deslize para baixo novamente para expandir o painel de atalhos.
2. Toque em .

Nota

Tem de ligar o dispositivo à Internet para utilizar esta funcionalidade.

Ligar a um dispositivo de espelhamento

Método:

1. Toque em **Ligar a um dispositivo de espelhamento**.
2. Nos resultados da pesquisa, toque no dispositivo para o qual pretende transmitir o seu ecrã.

Nota

1. Certifique-se de que ambos os dispositivos estão ligados à mesma rede Wi-Fi durante o espelhamento.
2. Certifique-se de que o dispositivo de espelhamento pode ser ligado à Wi-Fi e que utiliza o protocolo DLNA.

●OTG

A tecnologia **OTG** permite-lhe ligar um dispositivo de armazenamento USB ao seu dispositivo e, em seguida, navegar e gerir as imagens, vídeos e outros ficheiros armazenados no dispositivo de armazenamento USB, acedendo ao Gestor de ficheiros no seu dispositivo.

Nota

Se estiver inativo durante cinco minutos, a ligação OTG será desativada automaticamente.

●Imprimir

Para imprimir fotografias ou ficheiros a partir de determinadas aplicações no dispositivo, ative **Serviço de impressão predefinido**.

Adicionar e utilizar uma impressora

· Para adicionar um serviço de impressão:

1. Vá a **Definições > Bluetooth e dispositivos > Imprimir**.
2. Toque em **+**.
3. Introduza as informações da impressora.

· Para utilizar um serviço de impressão:

1. Vá a **Definições > Bluetooth e dispositivos > Imprimir**.
2. Toque num serviço de impressão.

Nota

1. Adicione uma impressora que possa fazer o intercâmbio de dados através da Internet antes de imprimir.
2. Inicie sessão na sua conta Google antes de utilizar esta funcionalidade.

●Chromebook

Pode fazer qualquer uma das seguintes ações quando o telemóvel estiver ligado a um Chromebook:

- Sincronizar o histórico de conversas.
- Partilhar ficheiros.
- Utilizar o Chromebook para enviar e receber mensagens SMS.
- Ligar o Chromebook à rede do seu dispositivo.
- Utilizar o dispositivo para desbloquear o Chromebook.

Nota

Inicie sessão na sua conta Google antes de utilizar esta funcionalidade.

●NFC

A tecnologia **NFC** permite-lhe fazer pagamentos móveis, criar assinaturas eletrónicas e muito mais.

Ativar NFC

Para ativar o NFC:

- Deslize para baixo a partir da parte superior do ecrã para abrir o Centro de controlo, deslize para baixo novamente para expandir o painel de atalhos e, em seguida, toque em .
- Vá a **Definições > Bluetooth e dispositivos** e ative **NFC**.

Utilizar o NFC

· Para fazer pagamentos com NFC, ative o NFC, configure uma aplicação de pagamentos e, em seguida, coloque a área de leitura do NFC do telemóvel perto do leitor de pagamento.

Nota

Para alterar a aplicação de pagamentos predefinida, vá a **Definições > Bluetooth e dispositivos > NFC > Tocar e pagar**.

· Para ler a etiqueta NFC num cartão, ative o NFC, coloque a área de leitura NFC do telemóvel perto da etiqueta NFC e selecione uma aplicação.

● Partilha rápida

Para partilhar fotografias, vídeos, documentos e outros ficheiros com dispositivos próximos, vá a **Definições > Bluetooth e dispositivos > Nearby Share**. Em seguida, pode efetuar uma das seguintes ações:

- Para ativar esta funcionalidade, deslize para baixo a partir da parte superior do ecrã para abrir o Centro de controlo e toque em .
- Para alterar o nome do dispositivo, toque em **Nome do dispositivo**, introduza um nome e, em seguida, toque em **Guardar**.
- Para escolher quem pode partilhar conteúdos consigo, vá a **Quem pode partilhar consigo** e selecione uma opção, conforme necessário.
- Para saber mais sobre estas opções, vá a **Saber mais sobre o Quick Share**.

Nota

Antes de utilizar esta funcionalidade, ative primeiro o Bluetooth e Localização.

● Android Auto

Para ligar o dispositivo ao ecrã do automóvel utilizando um cabo USB ou um sistema sem fios para obter orientações, efetuar ou atender chamadas, falar para enviar mensagens SMS e reproduzir música, vá a **Definições > Bluetooth e dispositivos > Android Auto**.

Nota

Para obter orientação detalhada, toque em  > **Ajuda e comentários** no ecrã **Android Auto**.

Ecrã e brilho

 **Sugestão: A compatibilidade da aplicação com um determinado dispositivo e as funcionalidades disponíveis podem variar consoante o modelo do dispositivo, a operadora e o país/região.**



Contacte o seu distribuidor ou fornecedor de serviços para obter mais informações.

Com esta opção, pode alterar ou ajustar as definições de apresentação do seu dispositivo, tais como o brilho do ecrã e os tipos de letra.

Ajustar o brilho do ecrã

• Ajustar manualmente o brilho do ecrã

Para ajustar manualmente o brilho do ecrã:

- Deslize para baixo a partir da parte superior do ecrã para abrir o Centro de controlo e arraste .
- Vá a **Definições > Ecrã e brilho** e arraste .

• Ajustar automaticamente o brilho do ecrã

Para ajustar manualmente o brilho do ecrã:

- Deslize para baixo a partir da parte superior do ecrã para abrir o Centro de controlo e toque em .
- Vá a **Definições > Ecrã e brilho** e toque em **Brilho adaptativo**.

Ativar Proteção dos olhos

Proteção dos olhos apresenta cores mais quentes no ecrã, que são mais agradáveis para os olhos.

Para ativar Proteção dos olhos:

- Deslize para baixo a partir da parte superior do ecrã para abrir o Centro de controlo, deslize para baixo novamente para expandir o painel de atalhos e, em seguida, toque em .
- Vá a **Definições > Ecrã e brilho > Proteção dos olhos** para ativar a funcionalidade.

• Agendar ativação/desativação da Proteção dos olhos

Método:

1. Vá a **Definições > Ecrã e brilho > Proteção dos olhos** e toque em **Agenda**.
2. Faça uma das seguintes ações:
 - Selecione **Pôr-do-sol ao nascer-do-sol**.
 - Selecione **Ligar à hora personalizada** para definir a hora de início e de fim.

Ativar o Tema escuro

Em alguns ecrãs, o Tema escuro utilizará um fundo preto, o que ajudará a prolongar a duração da bateria.

Para ativar o Tema escuro:

- Deslize para baixo a partir da parte superior do ecrã para abrir o Centro de controlo, deslize para baixo novamente para expandir o painel de atalhos e, em seguida, toque em .
- Vá a **Definições > Ecrã e brilho > Tema escuro** para ativar a funcionalidade.

• Agendar ativação/desativação do Tema escuro

Método:

1. Vá a **Definições > Ecrã e brilho > Tema escuro**.
2. Faça uma das seguintes ações:
 - Toque em **Pôr-do-sol ao nascer-do-sol**.
 - Toque em **Ligar à hora personalizada** para definir a hora de início e de fim.

Configurar o bloqueio automático

Esta funcionalidade bloqueia automaticamente o ecrã após um determinado período de inatividade.



Método:

1. Vá a **Definições > Ecrã e brilho** e toque em **Tempo limite do ecrã**.
2. Selecione um período.

Ajustar o tamanho e o estilo do tipo de letra

• Ajustar os tipos de letra:

Método:

1. Vá a **Definições > Ecrã e brilho > Tamanho do tipo de letra e de visualização**.
2. Faça uma das seguintes ações:
 - Para aumentar ou reduzir o tamanho do tipo de letra, arraste  em **Tamanho do tipo de letra**.
 - Para aumentar ou reduzir o tamanho do conteúdo apresentado, arraste  em **Tamanho de visualização**.
 - Para fazer com que todos os tipos de letra apareçam a negrito, toque em **Letra em negrito**.

• Alterar o estilo do tipo de letra

Método:

1. Vá a **Definições > Ecrã e brilho > Estilo do tipo de letra**.
2. Faça uma das seguintes ações:
 - Selecione um estilo pré-carregado.
 - Toque em **Transferir mais** para transferir um estilo preferido.

Nota

1. Algumas opções podem não estar disponíveis ou variar consoante o país/região e o modelo do dispositivo.
2. Se não conseguir encontrar uma determinada opção no seu dispositivo, isso significa que a funcionalidade não é suportada.

Ajustar a barra de estado

Método:

1. Vá a **Definições > Ecrã e brilho > Barra de estado**.
2. Faça uma das seguintes ações:
 - Para apresentar notificações com ícones ou números na barra de estado, toque em **Método de notificação** para selecionar uma das opções disponíveis.
 - Para apresentar a velocidade da rede em tempo real na barra de estado, ative a opção **Apresentar velocidade da rede em tempo real**.
 - Para alterar o estilo da bateria ou definir a visualização de energia, vá a **Padrão da bateria e percentagem de energia**.

Ativar a proteção de ecrã

Método:

1. Vá a **Definições > Ecrã e brilho > Proteção de ecrã**.
2. Ative a opção **Utilizar proteção de ecrã**.
3. Selecione um estilo de proteção de ecrã e a hora de início.

Ajustar a taxa de atualização do ecrã

Método:

1. Vá a **Definições > Ecrã e brilho > Taxa de atualização do ecrã**.
2. Selecione uma taxa de atualização.

Personalizar a proporção da aplicação

• Apresentar aplicações em ecrã inteiro

A maioria das aplicações instaladas no seu dispositivo adapta-se automaticamente para ser apresentada corretamente no modo de ecrã inteiro.

Para aplicações que não se adaptam automaticamente, efetue o seguinte:

Método:

1. Vá a **Definições > Ecrã e brilho > Apresentação de aplicações em ecrã inteiro**.
2. Ativar interruptores das aplicações.

• Apresentar aplicações na parte superior do ecrã

Método:

1. Vá a **Definições > Ecrã e brilho > Apresentar na parte superior do ecrã**.
2. Vá a uma aplicação que pretenda editar.
3. Selecione um efeito de visualização.

Ecrã de bloqueio e imagem de fundo

 **Sugestão:** A compatibilidade da aplicação com um determinado dispositivo e as funcionalidades disponíveis podem variar consoante o modelo do dispositivo, a operadora e o país/região.
Contacte o seu distribuidor ou fornecedor de serviços para obter mais informações.

Personalizar o Ecrã Sempre Ligado

O Ecrã Sempre Ligado permite-lhe verificar a hora e a data, o nível da bateria e as notificações quando segura no telefone ou dentro de um determinado período.

Método:

1. Vá a **Definições > Ecrã de bloqueio e imagem de fundo > Ecrã Sempre Ligado** e ative **Ecrã Sempre Ligado**.
2. Efetue uma das seguintes ações:
 - Para alterar o estilo do Ecrã Sempre Ligado, vá a **Estilos do Ecrã Sempre Ligado** para selecionar o seu estilo preferido e, em seguida, toque em **Aplicar**.
 - Para alterar a forma como mostrar o Ecrã Sempre Ligado, toque em **Modo de apresentação** para escolher uma opção.
 - - Para permitir que as notificações de algumas aplicações sejam visualizadas tocando duas vezes no ecrã no modo Ecrã Sempre Ligado, vá a **Notificações** e selecione as aplicações pretendidas.

Personalizar o tema ou a imagem de fundo

Esta opção permite-lhe configurar o tema ou a imagem de fundo do seu dispositivo.

Método:

1. Vá a **Definições > Ecrã de bloqueio e imagem de fundo > Tema ou Imagem de fundo**.
2. Selecione um tema ou imagem de fundo.

Alterar cores da IU

A opção permite-lhe alterar a cor da IU do seu dispositivo.

Método:

1. Vá a **Definições > Ecrã de bloqueio e imagem de fundo > Cor e estilo** e ative **Cor da IU da aplicação e do sistema**.
2. Escolha uma cor a partir das cores predefinidas ou da imagem de fundo.
3. Para restaurar para a cor original da IU da aplicação e do sistema, desative **Cor da IU da aplicação e do sistema**.

Definições do ecrã de bloqueio

Esta opção permite-lhe alterar o estilo do ecrã de bloqueio e personalizar os atalhos do ecrã de bloqueio.

Método:

1. Vá a **Definições > Ecrã de bloqueio e imagem de fundo > Definições do ecrã de bloqueio**.
2. Efetue uma das seguintes ações:
 - Para definir o relógio do ecrã de bloqueio, o estilo da data ou funcionalidades que podem ser iniciadas rapidamente no ecrã bloqueado, vá a **Ecrã de bloqueio personalizado**.
 - Para alterar a imagem de fundo do ecrã de bloqueio com o tema, ative **Mudar o papel de parede do ecrã de bloqueio com base no tema**.

Nota

Só é possível mudar imagens de fundo estáticas juntamente com os temas.

- Para abrir o Centro de controlo a partir do ecrã de bloqueio, ative a opção **Abrir o Centro de controlo a partir do ecrã de bloqueio**.

Definições do ecrã principal

Esta opção permite-lhe alterar o estilo do ecrã principal, o esquema, os emblemas e outras definições.

Método:

1. Vá a **Definições > Ecrã de bloqueio e imagem de fundo > Definições do ecrã principal**.

2. Efetue uma das seguintes ações:

· Para alterar o estilo do ecrã principal, vá a **Estilo do ecrã principal** para selecionar entre Padrão e Gaveta.

· Para adicionar os ícones das aplicações recentemente transferidas ao ecrã principal, ative a opção **Adicionar ícones ao ecrã principal**.

· Para alterar a disposição do ecrã principal, vá a **Esquemas do ecrã principal** para selecionar entre 4x6 e 5x6.

· Para bloquear o esquema atual do ecrã principal, ative a opção **Bloquear esquema**.

· Para alterar a funcionalidade que é ativada ao deslizar para baixo no ecrã principal, toque em **Deslizar para baixo no ecrã principal** para selecionar uma opção.

Nota

1. Algumas opções podem não estar disponíveis ou podem variar consoante o país/região e o modelo do dispositivo.

2. Se não conseguir encontrar uma determinada opção no seu dispositivo, isso significa que a funcionalidade não é suportada.

Modo Simples

Para ativar um ecrã principal simplificado e um tipo de letra do sistema maior, vá a **Definições > Ecrã de bloqueio e imagem de fundo > Modo simples** para ativar a funcionalidade.

Efeitos dinâmicos

 **Sugestão: A compatibilidade da aplicação com um determinado dispositivo e as funcionalidades disponíveis podem variar consoante o modelo do dispositivo, a operadora e o país/região.**

Contacte o seu distribuidor ou fornecedor de serviços para obter mais informações.

Há uma variedade de estilos de animação debaixo da respetiva funcionalidade. Pode ir a **Definições > Efeitos dinâmicos** para selecionar e aplicar o seu estilo preferido.

Melhorar os efeitos dinâmicos de algumas interfaces

Para melhorar os efeitos dinâmicos e os efeitos de apresentação de algumas interfaces, vá a **Definições > Efeitos dinâmicos > Melhorar efeitos dinâmicos** e ative **Efeitos dinâmicos da interface**.

Mostrar o efeito de luz ambiente

· Para personalizar o tempo de ativação do efeito de luz ambiente, vá a **Efeito de luz ambiente** e toque em **Hora personalizada** para definir a hora de início e de fim.

· Para apresentar efeitos de luz ambiente para música, chamadas recebidas ou notificações, toque em **Efeito de luz ambiente** para ativar o interruptor e definir a funcionalidade correspondente.

Alterar a animação do ecrã principal

Para alterar a animação do ecrã principal, vá a **Animação de transição do ecrã principal ou Desbloquear e introduzir animação do ecrã principal** para selecionar a animação preferida e, em seguida, toque em **Aplicar**.

Alterar a animação de reconhecimento facial ou de impressões digitais

Para alterar a animação de reconhecimento facial ou de impressões digitais:

1. Toque em **Animação do ícone de impressão digital, Animação de reconhecimento de impressões digitais ou Animação de reconhecimento facial**.
2. Selecione a sua animação preferida.
3. Toque em **Aplicar**.

Nota

1. Esta funcionalidade só está disponível em dispositivos que suportem o reconhecimento de impressões digitais ou o reconhecimento facial.
2. Quando o reconhecimento de impressões digitais ou o reconhecimento facial está desativado no seu dispositivo, tem de seleccionar uma opção de bloqueio de ecrã depois de aplicar a animação e, em seguida, seguir as instruções no ecrã para os passos seguintes.

Alterar a animação de inserção ou carregamento USB

Para alterar a animação de inserção ou carregamento USB, vá a **Animação de carregamento ou animação de inserção USB** para seleccionar a animação preferida e, em seguida, toque em **Aplicar**.

Nota

Esta funcionalidade só está disponível em dispositivos que suportam o carregamento rápido.

Alterar a animação de ligar/desligar o ecrã

Para alterar a animação de ligar/desligar o ecrã ao premir o botão de alimentação, vá a **Animação de ligar/desligar o ecrã** para seleccionar a animação preferida e, em seguida, toque em **Aplicar**.

Nota

Esta funcionalidade não está disponível quando é utilizado o reconhecimento facial ou o carregamento rápido.

Sons e vibração

 **Sugestão: A compatibilidade da aplicação com um determinado dispositivo e as funcionalidades disponíveis podem variar consoante o modelo do dispositivo, a operadora e o país/região.**

Contacte o seu distribuidor ou fornecedor de serviços para obter mais informações.

Para alterar o som multimédia, o toque ou os sons que o dispositivo reproduz quando recebe outros tipos de notificações, vá a **Definições > Tocar e vibrar**.

Ajustar a função dos botões de volume

Para alterar se os botões de volume ajustam o volume de multimédia ou do toque, toque em **Utilizar botões de volume para ajustar**.

Vibrar para chamadas recebidas e notificações

Para alterar o modo ou a intensidade da vibração para chamadas recebidas ou notificações, vá a **Vibrar nas chamadas recebidas** ou **Vibrar nas notificações**.

Ativar Não incomodar

Para receber notificações apenas de contactos e aplicações importantes, ative a opção **Não incomodar**.

Ative o modo Não incomodar das seguintes formas:

- Deslize para baixo a partir da parte superior do ecrã para abrir o Centro de controlo, deslize para baixo novamente para expandir o painel de atalhos e, em seguida, toque em .
- Vá a **Definições > Tocar e vibrar > Não incomodar** e ative **Não incomodar**.

Personalizar o toque

Para alterar as definições de toque, vá a **Definições > Tocar e vibrar > Toque do telefone, Toque de notificação, Toque de alarme ou Toque de mensagem** (disponível em alguns países).

Pode escolher um toque do sistema ou um toque personalizado de acordo com a sua preferência.

Personalizar outros sons e vibrações

- Para reproduzir um som quando marcar números no teclado, ative **Sons do teclado**.
- Para reproduzir um som ao bloquear o ecrã, ative **Som de bloqueio do ecrã**.
- Para reproduzir um som e ativar a vibração quando um carregador está ligado, ative **Som e vibração de carregamento**.
- Para reproduzir um som ao tocar no ecrã, ative **Som ao tocar**.
- Para reproduzir um som ao fazer uma captura de ecrã, ative o **Tom de captura de ecrã**.
- Para reproduzir reação tátil para toques, teclado e muito mais, ative **Vibração do toque**.
- Para ativar a vibração quando a chamada é atendida ou desligada, ative a opção **Vibrar quando a outra pessoa atende/desliga** (disponível em alguns países).
- Para alterar o tom de emergência, vá a **Definições > Tocar e vibrar > Toque de emergência** (disponível em alguns países).

Alterar qualidade e efeitos de som

Para alterar a qualidade do som ou perfis sonoros, vá a **Definições > Tocar e vibrar > Qualidade e efeitos de som**.

Aplicações

Ver o tempo de ecrã

• **Obtenha uma visão diária de quanto tempo utiliza as aplicações, quantas notificações recebe e com que frequência consulta o seu dispositivo.**

Método:

1. Vá a **Definições > Aplicações > Tempo de ecrã**.

2. Faça uma das seguintes ações:

- Toque em  para alternar entre **Tempo de ecrã, Notificações recebidas** ou **Veze que abriu/desbloqueios** para ver os detalhes.
- Toque em < ou > para mudar para datas diferentes.

• **Definir os temporizadores de aplicações**

Para limitar o tempo que passa numa aplicação:

Método:

1. Vá a **Definições > Aplicações > Tempo de ecrã**.
2. Toque em  junto a uma aplicação.
3. Defina um tempo de utilização da aplicação e toque em **OK**.

Nota

1. Quando o tempo é decorrido, a aplicação fecha-se e o respetivo ícone escurece.
2. Os temporizadores das aplicações são reiniciados à meia-noite.

Definir como aplicação predefinida

Se tiver várias aplicações com a mesma finalidade, pode escolher uma como aplicação predefinida.

Método:

1. Vá a **Definições > Aplicações > Aplicações predefinidas**.
2. Toque na aplicação que pretende alterar.
3. Selecione a aplicação que pretende utilizar por predefinição.

Ver aplicações não utilizadas

Para ver a lista de aplicações que não foram utilizadas recentemente, vá a **Definições > Aplicações > Aplicações não utilizadas**.

Conceder acesso especial a aplicações

Para conceder outro acesso especial (como Início automático e Não incomodar) às aplicações, vá a **Definições > Aplicações > Acesso especial a aplicações** para obter definições detalhadas.

Notificações

Gerir notificações de aplicações

• Ativar ou desativar notificações de aplicações

Para verificar as aplicações das quais recebeu notificações ou o número de notificações que recebeu recentemente:

Método 1:

1. Vá a **Definições > Notificações > Definições das aplicações** e toque em  para filtrar aplicações por diferentes critérios.
2. Ative ou desative o comutador de notificações de aplicações.

Método 2:

1. Deslize para baixo a partir da parte superior do ecrã para abrir o Centro de controlo.
2. Faça uma das seguintes ações:
 - Toque sem soltar na notificação que pretende apagar e toque em **Limpar notificação**.
 - Toque sem soltar na notificação que pretende apagar e toque em  para ativar ou desativar as opções correspondentes.

• Configurar outras notificações

Para ver as notificações, controlar as aplicações que podem ler as notificações e muito mais:

Método:

- Para ver as notificações recentes e em suspensão, vá a **Definições > Notificações > Histórico de notificações** para ativar **Utilizar histórico de notificações**.
- Para controlar que dispositivos e aplicações podem ler notificações, vá a **Definições > Notificações > Dispositivos e notificações de aplicações** e toque em qualquer opção para obter definições detalhadas.

Gerir as conversas de aplicações

• Ver as conversas prioritárias ou as conversas editadas

Para ver as conversas prioritárias sinalizadas e as conversas editadas, vá a **Definições > Notificações > Conversas**.

• Ativar as bolhas

Para apresentar algumas conversas como ícones flutuantes em cima de outras aplicações, vá a **Definições > Notificações > Bolhas** e ative **Permitir que as aplicações mostrem bolhas**.

Gerir como as notificações são apresentadas no ecrã de bloqueio

Para gerir como as notificações são apresentadas no ecrã de bloqueio:

Método:

1. Vá a **Definições > Notificações** e toque em **Bloquear notificações do ecrã**.
2. Selecione uma das seguintes opções, conforme necessário:
 - Para apresentar todas as notificações no ecrã de bloqueio, selecione **Mostrar conversas predefinidas e com o som desativado**.
 - Para ocultar as conversas e notificações com o som desativado no ecrã de bloqueio, selecione **Ocultar conversas e notificações com o som desativado**.
 - Para bloquear as notificações no ecrã de bloqueio, selecione **Não mostrar notificações**.

Configurar outras notificações gerais

Para configurar o som de notificação, as notificações em suspensão e os emblemas de ícones de aplicações, vá a **Definições > Notificações** para defini-las em pormenor, conforme necessário.

Bateria

Para verificar a utilização da bateria e o consumo de energia ao longo do tempo, vá a **Definições > Bateria**.

Ativar ou desativar Poupança de bateria

Pode definir a hora em que Poupança de bateria está ativada das seguintes formas:

1. Vá a **Poupança de bateria > Definir horário**.
2. Toque em **Porcentagem baseada em energia**.
3. Deslize  para a percentagem de energia pretendida.

Para desligar automaticamente Poupança de bateria quando a bateria do telefone atingir 90%, ative a opção **Desligar quando a bateria estiver 90% carregada**.

Nota

Poupança de bateria ativa o Tema escuro e limita ou desativa as atividades em segundo plano, alguns efeitos visuais, determinadas funcionalidades e algumas ligações de rede.

Gerir o consumo de energia de aplicações em segundo plano

Para obter uma vista diária do consumo de energia de cada aplicação em segundo plano, vá a **Gestão do consumo de energia em segundo plano**.

Ver a percentagem da bateria

Para apresentar a percentagem da bateria na barra de estado, ative **Padrão da bateria e percentagem de energia**.

Utilização desde o último carregamento completo

Para ver a utilização desde o último carregamento completo ou o consumo de energia pelo sistema e aplicações, vá a **Utilização desde o último carregamento completo**.

Nota

O consumo de energia é aproximado e pode variar em função da utilização.

RAM e espaço de armazenamento

Para verificar a utilização da RAM e do espaço de armazenamento no seu dispositivo, vá para **RAM e espaço de armazenamento**.

Gerir o espaço de armazenamento

Método:

1. Vá para **Definições > RAM e espaço de armazenamento > Gerir armazenamento**.
2. Selecione os ficheiros que pretende remover e toque em **Limpar**.

Nota

Tem de ligar o dispositivo à Internet para utilizar esta funcionalidade.

Segurança

 **Sugestão: A compatibilidade da aplicação com um determinado dispositivo e as funcionalidades disponíveis podem variar consoante o modelo do dispositivo, a operadora e o país/região. Contacte o seu distribuidor ou fornecedor de serviços para obter mais informações.**

Esta funcionalidade permite-lhe atualizar o seu estado de segurança, bem como definir um bloqueio de ecrã, um bloqueio por impressão digital ou um bloqueio facial.

Utilizar o Google Play Protect para analisar o seu dispositivo

O Google Play Protect verifica regularmente o seu dispositivo e as suas aplicações para detetar comportamentos nocivos e envia-lhe notificações sobre quaisquer riscos de segurança.

- **Verificar aplicações manualmente com o Google Play Protect**

Método:

1. Vá a **Definições > Segurança > Google Play Protect**.
2. Toque em **Procurar**.

• **Ativar ou desativar o Google Play Protect**

Método:

1. Vá a **Definições > Segurança > Google Play Protect**.
2. Toque em .
3. Ative ou desative o botão correspondente.

Nota

Tem de ligar o dispositivo à Internet para utilizar esta funcionalidade.

Localizar o meu dispositivo

Para localizar, encontrar, bloquear ou apagar remotamente o seu dispositivo, certifique-se de que o seu dispositivo:

- Está ligado.
- Tem a opção **Localizar o meu dispositivo** ativada.
- Tem sessão iniciada na sua conta Google.
- Está ligado a uma rede.
- Tem a opção Localização ativada.
- Está visível no Google Play.

• **Localizar, encontrar, bloquear ou apagar remotamente o seu dispositivo**

Método:

1. Vá a **Definições > Segurança > Localizar o meu dispositivo**, toque em **Website “Localizar o meu dispositivo”** ou vá ao Google para localizar o website do dispositivo e inicie sessão na conta Google.
2. O dispositivo perdido recebe uma notificação.
3. Obtenha a posição aproximada ou a última posição do dispositivo perdido.
4. Selecione a operação que pretende executar.

Nota

1. Para saber mais sobre outras opções, vá a **Definições > Segurança > Localizar o meu dispositivo > Saber mais**.
2. Tem de ligar o dispositivo à Internet para utilizar esta funcionalidade.

Definir um bloqueio de ecrã, bloqueio por impressão digital ou bloqueio facial no seu dispositivo

Se configurou um bloqueio de ecrã, um bloqueio por impressão digital ou um bloqueio facial para ajudar a proteger o seu dispositivo, sempre que ligar o dispositivo ou ativar o ecrã, aparece um pedido para desbloquear o dispositivo.

• **Definir um bloqueio de ecrã**

Para definir um bloqueio de ecrã:

1. Vá a **Definições > Segurança > Bloqueio de ecrã**.
2. Selecione um tipo de palavra-passe:
 - Se optar por **Padrão**, tem de desenhar um padrão de desbloqueio.
 - Se optar por **PIN**, tem de introduzir uma palavra-passe numérica.
 - Se optar por **Palavra-passe complexa**, tem de introduzir uma palavra-passe alfanumérica complexa.
3. Defina o método de visualização de notificações no modo de ecrã bloqueado.
4. Para cancelar o bloqueio de ecrã que configurou, selecione **Nenhum** ou **Deslizar**.

• **Definir um bloqueio por impressão digital**

Para definir um bloqueio por impressão digital:

1. Vá a **Definições > Segurança > Impressão digital**.

2. Selecione um método de bloqueio do ecrã de espera.

· Se optar por uma combinação de **Impressão digital e Padrão**, tem de desenhar um padrão de desbloqueio.

· Se optar por uma combinação de **Impressão digital e PIN**, tem de introduzir uma palavra-passe numérica.

· Se optar por uma combinação de **Impressão digital e Palavra-passe complexa**, tem de introduzir uma palavra-passe alfanumérica complexa.

3. Defina o método de visualização de notificações no modo de ecrã bloqueado.

4. Toque em **Iniciar registo** e siga as mensagens no ecrã para concluir o registo por impressão digital.

5. Para remover uma impressão digital registada, vá a **Definições > Segurança > Impressão digital** e toque em  junto da impressão digital que pretende remover.

• Definir um bloqueio facial

Para definir um bloqueio facial:

1. Vá a **Definições > Segurança > Rosto**.

2. Selecione um método de bloqueio do ecrã de espera.

· Se optar por **Rosto + padrão**, tem de desenhar um padrão de desbloqueio.

· Se optar por **Rosto + PIN**, tem de introduzir uma palavra-passe numérica.

· Se optar por **Rosto + Palavra-passe complexa**, tem de introduzir uma palavra-passe alfanumérica complexa.

3. Defina o método de visualização de notificações no modo de ecrã bloqueado.

4. Siga as instruções no ecrã para concluir o registo de rosto.

5. Faça uma das seguintes ações:

· Para apagar os dados faciais registados, vá a **Definições > Segurança > Rosto** e toque em **Apagar dados faciais**.

· Para permitir que o dispositivo aceda diretamente ao ecrã principal após o desbloqueio facial, vá a **Definições > Segurança > Rosto** e desative **Ficar no ecrã de bloqueio após desbloquear**.

Manter o dispositivo desbloqueado

Com esta funcionalidade, pode manter o dispositivo desbloqueado enquanto estiver num local de confiança ou ligado a outro dispositivo.

Método:

1. Vá a **Definições > Segurança > Bloqueio de ecrã**.

2. Introduza a palavra-passe ou desenhe o padrão para desbloquear o ecrã.

3. Vá à opção correspondente para ativá-la.

Nota

Antes de utilizar esta funcionalidade, defina primeiro um bloqueio de ecrã.

Defina uma palavra-passe de privacidade para o seu dispositivo para encriptar ou ocultar as suas aplicações

Para definir uma palavra-passe de privacidade para o seu dispositivo para encriptar ou ocultar as suas aplicações:

Método:

1. Vá a **Definições > Segurança > Privacidade e encriptação de aplicações**.

2. Toque em **Palavra-passe** para selecionar um tipo de palavra-passe e definir uma palavra-passe.

3. Siga as instruções no ecrã para definir perguntas de segurança.

4. Faça uma das seguintes ações:

· Para encriptar as suas aplicações com a palavra-passe de privacidade, vá a **Encriptação de aplicações** e ative as opções conforme necessário.

· Para ocultar as suas aplicações com a palavra-passe de privacidade, vá a **Ocultação de aplicações** e ative as opções conforme necessário.

• Ver aplicações ocultas

Método:

· Vá a **Definições > Segurança > Privacidade e encriptação de aplicações > Ver aplicações ocultas**.

· Vá a **Definições > Segurança > Privacidade e encriptação de aplicações > Ocultação de aplicações**, ative a opção **Ver aplicações ocultas** e deslize para cima com dois dedos no ecrã principal.

Privacidade

Para configurar definições adicionais de funcionalidades relacionadas com privacidade e segurança, vá a **Definições > Privacidade**.

Visão geral das funcionalidades

- **Gestor de permissões:** Veja as aplicações que têm acesso permitido ou negado a permissões como Localização e Telefone. Pode alterar as permissões das aplicações conforme necessário.
- **Mostrar palavras-passe:** Veja as suas palavras-passe à medida que as introduz.
- **Notificações no ecrã de bloqueio:** Configure a forma como as notificações são apresentadas no ecrã de bloqueio.
- **Pré-visualização de aplicações recentes:** Ative ou desative a pré-visualização desfocada de aplicações especificadas, conforme necessário, quando a opção **Desfocar apresentação de aplicações recentes** estiver ativada.
- **Proteção de captura do ecrã:** Impede que as aplicações de terceiros façam capturas de ecrã ou gravem o ecrã quando introduz as palavras-passe, de modo a não as divulgar.
- **Alerta de acesso à área de transferência:** Receba um alerta quando uma aplicação aceder a texto, imagens ou outro conteúdo que tenha copiado.
- **Desbloquear para desligar:** Desbloqueie o seu dispositivo para o desligar ou reiniciar.

Nota

A opção **Desbloquear para desligar** só está disponível se tiver definido uma palavra-passe para o ecrã de bloqueio do seu dispositivo.

Localização

Pode utilizar os serviços baseados na localização para ver as previsões de deslocações e os restaurantes mais próximos quando a **Localização** estiver ativada.

Ativar Localização

Para ativar Localização:

- Deslize para baixo a partir da parte superior do ecrã para abrir o Centro de controlo, deslize para baixo novamente para expandir o painel de atalhos e toque em .
- Vá a **Definições > Localização** e toque em **Utilizar localização**.

Encontrar ou escolher que aplicações utilizam a localização do seu telefone

Método:

1. Ative Localização e vá a **Definições > Localização > Ver tudo**.

2. Faça uma das seguintes ações:

· Veja as aplicações que acederam recentemente a informações de localização.

· Para alterar as permissões de uma aplicação, toque na aplicação e, em seguida, selecione o acesso à localização.

Nota

Poderá ser necessário iniciar sessão na sua conta Google para utilizar algumas das funcionalidades.

Modo Ultra Jogo

O **modo Ultra Jogo** permite-lhe deixar-se envolver pelos jogos, melhorando plenamente o desempenho do seu dispositivo.

Adicionar jogos ao modo Ultra Jogo

Método:

1. Vá a **Definições > Modo Ultra Jogo**.

2. Faça uma das seguintes ações:

· Se não tiver adicionado nenhum jogo ao modo Ultra Jogo, toque em **Adicionar**.

· Se tiver adicionado jogos ao modo Ultra Jogo, toque em  > .

Ativar modos de jogo

• Ativar o modo de desportos eletrónicos

Método:

1. Vá a **Definições > Modo Ultra Jogo** e ative a **Barra lateral de jogos**.

2. Vá a um jogo que tenha sido adicionado ao modo Ultra Jogo e deslize o dedo para dentro a partir da margem esquerda do ecrã na parte superior para fazer aparecer a barra lateral de jogos.

3. Toque em  **Modo de desportos eletrónicos**.

• Ativar a reprodução automática fora do ecrã

Método:

1. Vá a **Definições > Modo Ultra Jogo** e ative a **Barra lateral de jogos**.

2. Vá a um jogo que tenha sido adicionado ao modo Ultra Jogo e deslize o dedo para dentro a partir da margem esquerda do ecrã na parte superior para fazer aparecer a barra lateral de jogos.

3. Toque em  **Reprodução automática fora do ecrã**.

Não incomodar enquanto joga

Para ocultar as notificações ou evitar toques acidentais no ecrã enquanto joga:

Método:

1. Vá a **Definições > Modo Ultra Jogo**.

2. Faça uma das seguintes ações:

· Para ocultar as notificações flutuantes da parte superior do ecrã enquanto joga, ative a opção **Bloquear notificações**.

· Para rejeitar chamadas recebidas ou para as executar em segundo plano enquanto joga, vá a **Desativar o som de notificações de chamadas** para ativar **Chamadas em segundo plano** ou **Rejeitar chamadas** (disponível em alguns países).

· Para evitar toques acidentais no ecrã enquanto joga, vá a **Evitar toques acidentais** e ative as opções conforme necessário.

Nota

1. A compatibilidade da aplicação com um determinado dispositivo e as funcionalidades disponíveis podem variar consoante o modelo do dispositivo, a operadora e o país/região.
2. Se não conseguir encontrar uma determinada opção no seu dispositivo, isso significa que a funcionalidade não é suportada.

Atalhos e acessibilidade

 **Sugestão: A compatibilidade da aplicação com um determinado dispositivo e as funcionalidades disponíveis podem variar consoante o modelo do dispositivo, a operadora e o país/região. Contacte o seu distribuidor ou fornecedor de serviços para obter mais informações.**

● Captura S

Ativar a pré-visualização de capturas de ecrã

Para abrir uma janela flutuante para efetuar operações como partilha e edição depois de fazer uma captura de ecrã, ative a **janela flutuante Captura de ecrã**.

Nota

A funcionalidade não é suportada no modo Super poupança de bateria, no modo Infantil, no Assistente de configuração ou no ecrã de bloqueio.

Gravar o ecrã

- Para apresentar a trajetória de toque durante a gravação de ecrã, ative a opção **Apresentar a trajetória do toque**.
- Para gravar sons ambiente ou sons de reprodução do sistema durante a gravação de ecrã, vá a **Gravar som** para selecionar qualquer um dos tipos de som.
- Para alterar a qualidade da imagem durante a gravação de ecrã, vá a **Qualidade da imagem** para selecionar o efeito pretendido.
- Para evitar ser incomodado por notificações flutuantes durante a gravação de ecrã, ative a **Gravação NI**.
- Para selecionar automaticamente uma área dinâmica no ecrã como a área inicial para a gravação de animação durante a gravação de ecrã, ative a **Seleção automática de área dinâmica**.

● Ecrã dividido

Ativar o modo de ecrã dividido

Ative o ecrã dividido para as aplicações que suportam este modo através dos seguintes métodos:

Método 1:

1. Aceda ao ecrã Aplicações recentes.
2. Toque em  >  **Ecrã dividido**.

Método 2:

Se tiver ativado a funcionalidade Deslizar para cima com três dedos para dividir o ecrã, divida o ecrã deslizando para cima com três dedos.

Para ativar a funcionalidade Deslizar para cima com três dedos para dividir o ecrã, vá a **Definições** >

Atalhos e acessibilidade > Dividir ecrã e ative **Deslize para cima com três dedos para dividir o ecrã**.

Método 3:

1. Deslize para baixo desde a parte superior do ecrã para abrir o Centro de controlo e deslize para baixo novamente para expandir o painel de atalhos.

2. Toque em .

Ativar Ecrã dividido de mensagens

Método:

1. Vá a **Definições > Atalhos e acessibilidade > Ecrã dividido** e ative **Divisão do ecrã de mensagens**.

2. Selecione as aplicações a partir das quais serão apresentadas notificações como mensagens flutuantes.

●Janela pequena

Para apresentar aplicações numa janela pequena, vá a **Janela pequena > Aprender gestos** para ver e executar operações como apresentar ou ocultar aplicações na janela pequena.

●Barra lateral inteligente

Ative esta funcionalidade para aceder rapidamente a aplicações em qualquer ecrã.

Ativar barra lateral inteligente

1. Vá a **Definições > Atalhos e acessibilidade > Barra lateral inteligente**.

2. Ative **Barra lateral inteligente**.

3. Para expandir a barra lateral inteligente, toque sem soltar na barra de indicação e deslize o ecrã para dentro.

Alterar o estilo de visualização da barra de indicação

Estilos predefinidos:

	Apresentação de margem
---	------------------------

· - Para alterar a visibilidade da barra de indicação quando está inativa, arraste  em **Opacidade da barra de indicação quando inativa**.

Gerir as aplicações na barra lateral inteligente

· Para gerir as aplicações integradas na barra lateral inteligente, faça o seguinte:

Método:

1. Toque sem soltar na barra de indicação e deslize para dentro no ecrã para expandir a barra lateral inteligente.

2. Toque em   .

3. Toque em  para adicionar ou toque em  para eliminar as aplicações.

4. Depois da operação, toque em .

●Movimento inteligente

Ative o Movimento inteligente para utilizar algumas funcionalidades de maneira inteligente ou rápida.

 **Nota**

1. A compatibilidade da aplicação com um determinado dispositivo e as funcionalidades disponíveis podem variar consoante o modelo do dispositivo, a operadora e o país/região.
2. Se não conseguir encontrar uma determinada opção no seu dispositivo, isso significa que a funcionalidade não é suportada.

Ativar a opção Ligar/desligar ecrã inteligente

Para ativar a opção Ligar/desligar ecrã inteligente de maneira inteligente:

Método:

1. Vá a **Definições > Atalhos e acessibilidade > Movimento inteligente > Ligar/desligar ecrã inteligente**.
2. Efetue uma das seguintes ações:
 - Para ligar o ecrã automaticamente ao levantar o dispositivo, ative a opção **Levantar para ativar**.
 - Para ligar o ecrã tocando duas vezes, ative o **Duplo toque para ativar**.
 - Para desligar o ecrã tocando duas vezes, ative o **Duplo toque para desligar**.

Ligar a lanterna

Para ligar rapidamente a lanterna agitando o dispositivo quando o ecrã está ligado, independentemente de estar ou não bloqueado:

Método:

1. Vá a **Definições > Atalhos e acessibilidade > Movimento inteligente**.
2. Ative **Agitar para ligar a lanterna**.

Ativar Chamadas inteligentes

Ative Chamadas inteligentes para que seja mais cómodo e inteligente efetuar ou atender chamadas.

Método:

1. Vá a **Definições > Atalhos e acessibilidade > Movimento inteligente > Chamadas inteligentes**.
2. Ative os botões de alternar conforme necessário.

●Ação rápida

Para ativar rapidamente uma funcionalidade premindo sem soltar o botão para diminuir o volume quando o ecrã está desligado, ative **Ação rápida** para atribuir uma funcionalidade ao botão.

Nota

A função selecionada não funcionará durante a reprodução de música ou se o sensor de IV estiver bloqueado.

●Premir sem soltar o botão de alimentação

Para aceder ao Assistente Google ou ao menu de energia e de emergência, prima sem soltar o botão de alimentação:

1. Vá a **Definições > Atalhos e acessibilidade > Prima continuamente o botão de alimentação**.
2. Toque em **Prima continuamente o botão de alimentação**.
3. Selecione a opção pretendida.

●Toque fácil



Ative Toque fácil para aceder rapidamente a ferramentas ou aplicações utilizadas frequentemente no ecrã principal.

Ativar Toque fácil

1. Vá a **Definições > Atalhos e acessibilidade > Toque fácil**.
2. Ative **Toque fácil**.

Alterar os estilos de apresentação do Toque fácil

Estilos predefinidos:

	Flutuante
	Apresentação de margem

· Para alterar o estilo do Toque fácil:

1. Toque em **Máscaras personalizadas**.
2. Selecione um estilo de máscara.
3. Toque em **Aplicar**.

· Para alterar a visibilidade de Toque fácil quando está inativo, arraste  em **Visibilidade inativa**.

Mais definições de Toque fácil

· Para personalizar as ferramentas rápidas ou aplicações no menu Toque fácil:

1. Toque em **Personalizar menu**.

2. Toque em  para adicionar aplicações ou ferramentas rápidas.

Para reposicionar uma aplicação ou ferramenta, toque sem soltar no respetivo ícone e arraste-o para a posição pretendida.

· Para aceder a uma determinada ferramenta rápida quando toca, toca duas vezes ou toca sem soltar em Toque fácil:

1. Toque em **Tocar**, **Tocar duas vezes** ou **Tocar sem soltar**.
2. Selecione uma ação da lista para atribuí-la à ferramenta.

●Beleza facial para videochamada

Para aplicar efeitos de beleza durante uma videochamada, vá a **Definições > Atalhos e acessibilidade > Beleza facial para videochamada** e selecione as aplicações em que pretende ativar esta funcionalidade.

●Lembrete de flash

Para obter alertas rápidos traseiros de chamadas e mensagens recebidas quando o ecrã está desligado, vá a **Definições > Atalhos e acessibilidade > Notificações rápidas** para ativar a opção **Chamadas recebidas** ou **Mensagens** (esta funcionalidade está disponível em alguns países).

●Temporizador de tarefas

· Para agendar quando o dispositivo é ligado ou desligado automaticamente, vá a **Definições > Atalhos e acessibilidade > Temporizador de tarefas** e, em seguida, toque em Agendamento de ligar/desligar para definir a hora.

· Para agendar o modo Vibração ou Voo no dispositivo, vá a **Definições > Atalhos e acessibilidade > Temporizador de tarefas** para ativar as opções.

Para configurar as definições para estes modos:

1. Toque num modo para aceder ao ecrã de definições.

2. Toque em  ou  na janela pop-up para selecionar uma maneira de definir a hora.

· : Deslize os ponteiros do relógio para a hora e minutos pretendidos.

· : Introduza a hora e os minutos pretendidos.

3. Toque em **OK**.

4. Toque em **Repetir** para selecionar os dias em que pretende que o evento se repita e toque em **Concluído**.

5. Toque em .

Quando for a hora agendada para o dispositivo se desligar, aparece um pedido para confirmar. Também pode cancelar a hora em que o dispositivo se desliga, tocando em **Cancelar**. Se não confirmar nem cancelar que pretende desligar, o dispositivo desligar-se-á após 60 segundos.

●Com uma mão

Navegue no dispositivo com uma mão através dos seguintes métodos:



Abrir o mini ecrã

Método:

1. Vá a **Definições > Atalhos e acessibilidade > Com uma mão**.
2. Ative o **Acesso ao mini ecrã através de um gesto**.
3. Deslize o dedo para dentro a partir da margem do dispositivo e, em seguida, de volta para a margem.

Redimensionar o mini ecrã

Método:

1. Toque em  no mini ecrã pop-up.
2. Redimensione o mini ecrã através dos seguintes métodos:
 - Aproxime ou afaste o dedo no mini ecrã.
 - Arraste .

●Acessibilidade

As funcionalidades de acessibilidade, como as aplicações de leitura de ecrã e a ampliação, facilitam a navegação no seu dispositivo.

Nota

1. A compatibilidade da aplicação com um determinado dispositivo e as funcionalidades disponíveis podem variar consoante o modelo do dispositivo, a operadora e o país/região.
2. Se não conseguir encontrar uma determinada opção no seu dispositivo, isso significa que a funcionalidade não é suportada.

Ativar ou desativar o TalkBack

Pode ouvir o texto em que tocou ou selecionou com a ajuda do TalkBack.

Para ativar ou desativar o TalkBack:

- Vá a **Definições > Atalhos e acessibilidade > Acessibilidade > TalkBack** e ative ou desative **Utilizar TalkBack**.
 - Prima sem soltar os botões Aumentar e diminuir o volume durante alguns segundos para ativar rapidamente o TalkBack.
- Para criar um atalho para TalkBack, vá a **Definições > Atalhos e acessibilidade > Acessibilidade > TalkBack** e ative o **Atalho do TalkBack**.

Nota

Para obter orientação detalhada, toque em **Definições > Tutorial e ajuda** no ecrã **TalkBack**.

Ativar ou desativar o acesso por interruptor

O acesso por interruptor permite-lhe selecionar itens, introduzir texto e muito mais utilizando interruptores em vez do ecrã tátil.

Para ativar ou desativar o acesso por interruptor:

- Vá a **Definições > Atalhos e acessibilidade > Acessibilidade > Acesso por interruptor** e ative ou desative **Utilizar acesso por interruptor**.

Nota

Para obter orientação detalhada, toque em **Definições > Ajuda e comentários** no ecrã **Acesso por interruptor**.

Ativar ou desativar o menu **Acessibilidade**

O menu **Acessibilidade** é um menu grande no ecrã que lhe permite navegar facilmente no seu dispositivo, por exemplo, utilizando-o para fazer capturas de ecrã, aumentar ou diminuir o volume e ajustar a luminosidade do ecrã.

Para ativar ou desativar o menu **Acessibilidade**:

Vá a **Definições > Atalhos e acessibilidade > Acessibilidade > Menu de acessibilidade** e ative ou desative o **Atalho do menu de acessibilidade**.

Nota

Para obter orientação detalhada, toque em **Definições > Ajuda e comentários** no ecrã **Atalho do Menu de acessibilidade**.

Ativar ou desativar **Selecionar para falar**

Pode selecionar itens no ecrã ou apontar a câmara para imagens ou texto e ouvir a respetiva leitura ou descrição com a função **Selecionar para falar**.

Para ativar ou desativar **Selecionar para falar**:

Vá a **Definições > Atalhos e acessibilidade > Acessibilidade > Selecionar para falar** e ative ou desative o **Atalho de Selecionar para falar**.

Nota

Para obter orientação detalhada, toque em **Definições > Ajuda e comentários** no ecrã **Selecionar para falar**.

Alterar as definições de apresentação

- Para alterar o tamanho do tipo de letra e de visualização no ecrã, vá a **Acessibilidade > Tamanho dos tipos de letra e de visualização** e arraste .
- Para corrigir ou inverter a cor do ecrã, reduzir as animações do ecrã e aumentar o ponteiro do rato, vá a **Acessibilidade > Cores e animações** para ativar ou desativar as opções correspondentes.
- Para escurecer o ecrã além da luminosidade mínima, vá a **Acessibilidade > Extra escuro** para ativar esta funcionalidade.
- Para ampliar o conteúdo do ecrã, vá a **Acessibilidade > Ampliação** para ativar esta funcionalidade.

Definir o tamanho e o estilo da legenda

Para personalizar o tamanho e o estilo da legenda para facilitar a leitura:

Método:

1. Vá a **Acessibilidade > Preferências de legendas** e ative **Mostrar legendas**.
2. Toque em **Tamanho e estilo da legenda** para configurar as definições com base nas suas preferências.

Nota

As suas preferências podem não funcionar com aplicações multimédia que não suportem preferências de legendas.

Utilizar atalhos de acessibilidade

Pode ativar rapidamente uma funcionalidade de acessibilidade com um botão flutuante de **Acessibilidade**.

Método:

1. Ative as funcionalidades de acessibilidade que podem ser ativadas com atalhos no ecrã **Acessibilidade**, como o **TalkBack**.
2. Toque no botão flutuante para aceder rapidamente à funcionalidade de acessibilidade.

3. Para alterar a posição, tamanho e a transparência do botão flutuante, vá a **Acessibilidade > Atalhos de acessibilidade > Botões de acessibilidade**.

Bem-estar digital e controlo parental

Para obter informações sobre a forma como passa o tempo com o seu telefone ou supervisionar a vida digital dos seus filhos, vá a **Definições > Bem-estar digital e controlo parental**. A sua utilização do dispositivo durante o dia será apresentada num gráfico.

Gerir o tempo nas aplicações

• Descubra quanto tempo passa nas aplicações

Para obter mais informações, toque no gráfico. Por exemplo:

- Tempo de ecrã: Que aplicações utilizou e durante quanto tempo.
- Desbloqueios: A frequência com que desbloqueou o telefone e abriu determinadas aplicações.
- Notificações: Quantas notificações recebeu e de que aplicações.

• Limitar o tempo que passa diariamente numa aplicação

1. Toque num gráfico.
2. Toque  ao lado de uma aplicação na qual pretende limitar o tempo despendido.
3. Defina um limite de tempo e toque em **OK**.

Nota

1. Os temporizadores das aplicações não funcionam em algumas aplicações do sistema.
2. Os temporizadores das aplicações são reiniciados à meia-noite.

Controlo parental

Para definir filtros de conteúdo ou outros limites no dispositivo do seu filho menor, vá a **Configurar o controlo parental**.

Google

Pode utilizar os serviços Google no seu dispositivo, como configurar aplicações Google, fazer cópias de segurança de dados ou localizar os seus dispositivos.

Método:

1. Vá para **Definições > Google**.
2. Inicie sessão na sua conta Google.
3. Toque para aceder aos serviços que pretende utilizar.

Toque em  no ecrã principal para saber mais sobre soluções detalhadas para alguns problemas.

Nota

Tem de ligar o dispositivo à Internet para utilizar esta funcionalidade.

Contas

Adicionar uma conta

• Adicionar uma conta vivo

Método:

1. Vá para **Definições > Contas** e toque em  **Iniciar sessão na conta vivo**.
2. Selecione como adicionar a conta:
 - Para adicionar uma conta vivo através de uma conta Google, toque em **Início de sessão da conta Google**.
 - Para adicionar diretamente uma conta vivo, toque em **Iniciar sessão ou Registrar-se**.
3. Siga as instruções apresentadas no ecrã.

• Adicionar uma conta Google ou outras contas

Método:

1. Vá para **Definições > Contas** e toque em **+ Adicionar conta**.
2. Toque no tipo de conta que pretende adicionar.
3. Siga as instruções apresentadas no ecrã.

Remover uma conta

Método:

1. Vá para **Definições > Contas**.
2. Remova uma conta das seguintes formas:
 - Para remover uma conta vivo, toque na conta e, em seguida, toque em **Terminar sessão**.
 - Para remover uma conta Google, toque na conta e, em seguida, toque em **Remover conta**.
3. Siga as instruções apresentadas no ecrã.

Nota

Tem de ligar o dispositivo à Internet para utilizar esta funcionalidade.

Sistema

 **Sugestão: A compatibilidade da aplicação com um determinado dispositivo e as funcionalidades disponíveis podem variar consoante o modelo do dispositivo, a operadora e o país/região.**
Contacte o seu distribuidor ou fornecedor de serviços para obter mais informações.

● Navegação no sistema

Navegação por gestos

Para regressar ao ecrã anterior, volte ao ecrã principal e alterne entre aplicações abertas com gestos, vá a **Definições > Sistema > Navegação no sistema** e selecione **Navegação por gestos**.

Efetue uma das seguintes ações, conforme necessário:

- Para voltar ao ecrã anterior: Deslize para dentro a partir da extremidade esquerda ou direita do ecrã.
- Para voltar ao ecrã principal: Deslize para cima a partir da parte inferior do ecrã.

- Para aceder ao ecrã Aplicações recentes: Deslize para cima a partir da parte inferior e mantenha premido.
- Para fechar uma aplicação em segundo plano: Vá ao ecrã Aplicações recentes e toque em .



Nota

Quando uma aplicação está bloqueada, tocar em  não a fecha.

Navegação com 3 botões

Para regressar ao ecrã anterior, volte ao ecrã principal e alterne entre aplicações abertas com botões, vá a **Definições > Sistema > Navegação no sistema** e selecione **Navegação com 3 botões**.

Efetue uma das seguintes ações, conforme necessário:

- : Regressa para o ecrã anterior.
- : Volta para o ecrã principal.
- : Aceda ao ecrã Aplicações recentes.

● Pesquisa global

A **Pesquisa global** permite-lhe pesquisar ficheiros, aplicações ou outros conteúdos no seu dispositivo, bem como pesquisar conteúdos da Web.

Nota

1. A compatibilidade da aplicação com um determinado dispositivo e as funcionalidades disponíveis podem variar consoante o modelo do dispositivo, a operadora e o país/região.
2. Se não conseguir encontrar uma determinada opção no seu dispositivo, isso significa que a funcionalidade não é suportada.

Para utilizar a Pesquisa global:

Método:

1. Deslize para baixo no ecrã principal.
2. Introduza o que pretende pesquisar através dos seguintes métodos:
 - Toque em  para ler o que pretende (esta funcionalidade está disponível em alguns modelos de telemóvel).
 - Introduza palavras-chave de pesquisa na barra de pesquisa.

Personalizar o conteúdo da pesquisa

- Para gerir o conteúdo que pode ser pesquisado no seu dispositivo, vá a **Pesquisa global > Pesquisar conteúdo**.

● Idiomas e introdução

Alterar o idioma ou a região do sistema e da aplicação

Para alterar o idioma ou a região do sistema, vá a **Definições > Sistema > Idiomas e introdução**.

- Para alterar o idioma do sistema:
 1. Toque em **Idioma > +**.
 2. Selecione o idioma que pretende adicionar.
 3. Toque sem soltar em **=** junto do idioma e arraste-o para a parte superior da lista.
 4. Para remover um idioma da lista, vá a **Idioma**, toque em **⋮ > Remover** para selecionar o idioma e, em seguida, toque em .

Nota

Para remover um idioma, certifique-se de que existem pelo menos dois idiomas na lista.

· Para alterar o idioma de uma determinada aplicação:

1. Vá a **Idioma da aplicação** e toque na aplicação cujo idioma pretende alterar.
2. Selecione um idioma na lista de idiomas.

Nota

Esta funcionalidade só está disponível para aplicações que suportem a seleção de idioma.

· Para mudar para uma região diferente:

1. Toque em **Região**.
2. Introduza a região para a qual pretende mudar na barra de pesquisa.
3. Selecione uma região na lista de regiões.

Configurar o teclado

· Para gerir os métodos de introdução suportados pelo seu dispositivo, vá a **Teclado no ecrã** > **+**, e ative ou desative qualquer teclado conforme necessário.

· Para apresentar o teclado no ecrã quando liga o dispositivo a um teclado físico, toque em **Teclado físico** e ative a opção **Utilizar teclado no ecrã**.

Configurar a voz

· A funcionalidade **Entrada de voz** permite-lhe ditar comandos ou texto com o Assistente Google ou o Google IME.

· Com a opção **Saída de síntese de voz**, o seu dispositivo pode converter a entrada de texto e reproduzir áudio em voz alta.

Mais ferramentas

Para verificar se a sua ortografia está correta ou adicionar palavras ao seu dicionário pessoal, toque em **Corretor ortográfico ou dicionário pessoal**.

● Data e hora

Pode utilizar esta funcionalidade para alterar a hora, o fuso horário, o formato da hora e muito mais no seu dispositivo.

Atualizar automaticamente ou acertar manualmente a hora

· Para atualizar automaticamente a hora, ative a opção **Definir a hora automaticamente**.

Nota

Tem de ligar o dispositivo à Internet para utilizar esta funcionalidade.

· Para definir a hora manualmente, toque em **Data e Hora** para alterá-las manualmente.

Nota

Antes de utilizar esta função, desative a opção **Definir a hora automaticamente**.

Alterar o fuso horário

· Para atualizar automaticamente o seu fuso horário, ative a opção **Definir fuso horário automaticamente**.

Nota

Tem de ligar o dispositivo à Internet para utilizar esta funcionalidade.

- Para alterar manualmente o fuso horário, toque em **Fuso horário** para alterá-lo manualmente.

Nota

Antes de utilizar esta funcionalidade, desative a opção **Definir o fuso horário automaticamente**.

Configurar o formato da hora

- Para apresentar a hora na região predefinida, ative a opção **Utilizar a região predefinida**.
- Para apresentar a hora no formato de 24 horas, ative a opção **Utilizar formato de 24 horas**.

●Cópia de segurança e restauro

Para fazer uma cópia de segurança das aplicações e dos dados no seu dispositivo para o servidor Google (ou vivoCloud), vá a **Definições > Sistema > Cópia de segurança e restauro**.

Nota

Para utilizar esta funcionalidade, tem de ligar o seu dispositivo à Internet e iniciar sessão na sua conta.

●Opções de reposição

Pode utilizar esta funcionalidade para repor as definições de fábrica do seu dispositivo.

- Para repor as definições de rede do seu dispositivo, toque em **Repor Wi-Fi, rede móvel e Bluetooth**.
- Para repor as preferências de aplicações do seu dispositivo, toque em **Repor preferências de aplicações**.
- Para restaurar algumas funcionalidades nas suas predefinições, toque em **Repor todas as definições**.
- Para limpar todos os dados do seu dispositivo e restaurar as definições de fábrica, toque em **Apagar todos os dados (reposição de fábrica)**.

Nota

Faça uma cópia de segurança dos seus dados importantes antes de utilizar esta funcionalidade.

●Clonar telemóvel

Toque em **Clonar telemóvel** para migrar dados de qualquer tipo do seu telemóvel antigo para um novo sem qualquer consumo de dados.

Parta do pressuposto que o seu telemóvel atual é um novo telemóvel. O método é o seguinte:

No telemóvel antigo:

1. Toque em .
2. Gere um código QR.
3. Apresente o código QR ao novo telemóvel para que este o leia, de modo a emparelhar com o telemóvel antigo.
4. Selecione os ficheiros que pretende clonar.
5. Toque em **Iniciar clonagem**.

No novo telemóvel:

1. Toque em .
2. Selecione o tipo do telemóvel antigo (iPhone ou Android).
3. Leia o código QR para estabelecer ligação com o telemóvel antigo.
4. Receba os ficheiros.

Nota

1. Se o telemóvel antigo for um iPhone, certifique-se de que esta aplicação está instalada antes de transferir ficheiros.
2. Quando a transferência de ficheiros estiver concluída, os dados das respetivas aplicações no novo telemóvel serão substituídos.

Acerca do telefone

Pode mudar o nome do seu dispositivo e ver informações sobre o mesmo, incluindo informações sobre o software e o estado do dispositivo.

Método:

1. Vá para **Definições > Acerca do telefone**.

2. Faça uma das seguintes ações:

- Para mudar o nome do dispositivo, toque em  para introduzir um novo nome.
- Para ver o modelo do seu dispositivo ou as versões de hardware e software, toque em **Informações de software**.
- Para verificar o estado do cartão SIM, o tempo acumulado de ligação, o endereço IP ou o IMEI, toque em **Estado**.
- Para ver informações de segurança e direitos de autor, toque em **Informações legais**.
- Para ver o Manual ou as informações do centro de serviço, ou para ativar o seu cartão de garantia eletrónica, toque em **Serviço de apoio ao cliente**.

Nota

Tem de ligar o dispositivo à Internet para utilizar algumas funcionalidades.

Opções de programador

Se for um programador Android que pretenda gerir o seu dispositivo através do computador, pode ativar as **Opções de programador**.

Ativar as opções de programador

1. Vá para **Definições > Acerca do telefone > Informações do software**.
2. Toque na opção **Número de compilação** sete vezes.
3. Vá para **Definições > Sistema > Opções de programador** e ative a **Depuração USB**.

Nota

Ative as opções de programador com cuidado. A ativação de determinadas definições pode fazer com que o dispositivo e as aplicações falhem ou não funcionem corretamente.

Atualização do sistema

Quando há atualizações disponíveis, aparece um pedido para as transferir e instalar.

Nota

O flashing não autorizado da ROM ou as atualizações não autorizadas do sistema podem implicar riscos de segurança. Aconselha-se a fazer uma cópia de segurança dos dados antes de atualizar o sistema.

Atualize o seu dispositivo de diferentes formas

• Detetar automaticamente as atualizações

Para detetar atualizações:

- Aceda a **Definições > Atualização do sistema**. O seu dispositivo irá detetar automaticamente as atualizações disponíveis. Pode transferi-las e instalá-las conforme necessário.
- Aceda a **Definições > Atualização do sistema > ** e ative a **Atualização inteligente**. Assim, o seu dispositivo pode transferir e instalar automaticamente atualizações através de Wi-Fi durante as horas de inatividade à noite.

Nota

1. Tem de ligar o dispositivo à Internet para utilizar esta funcionalidade.
2. Se não existirem atualizações disponíveis, isso indica que o seu dispositivo já está atualizado.
3. As atualizações do sistema podem implicar uma grande quantidade de dados. Fazer a transferência através de Wi-Fi.

• Atualizar o seu dispositivo com um pacote existente

Para atualizar o seu dispositivo com um pacote existente:

1. Aceda a **Definições > Atualização do sistema >  > Atualização local**. O seu dispositivo procurará automaticamente os pacotes disponíveis.
2. Selecione um pacote para instalar e toque em **Atualizar agora**.

Nota

É necessário um pacote de atualização do sistema no seu dispositivo para utilizar esta opção.

Clonagem de aplicações

A **Clonagem de aplicações** permite-lhe criar uma segunda instância de uma aplicação para que possa utilizar duas contas ao mesmo tempo.

Método:

1. Vá para **Definições > Apps > Clonagem de aplicações**.
2. Ative as aplicações que foram instaladas e suportam a clonagem de aplicações.
3. A aplicação clonada será apresentada com o nome de **II-xxx** no ecrã principal.

Nota

1. A desativação da aplicação clonada ou a desinstalação da aplicação principal elimina a aplicação clonada e os respetivos dados.
2. As aplicações em simultâneo podem fazer com que os dados locais aumentem. Limpe prontamente os dados com o iManager.
3. Dependendo dos cenários de utilização reais e das aplicações de terceiros, esta funcionalidade só está disponível para as aplicações que requerem início de sessão.
4. A clonagem de aplicações só pode ser utilizada no nosso Iniciador e pode não funcionar corretamente noutros iniciadores.

Vários utilizadores

Vários utilizadores permite-lhe partilhar o seu dispositivo com os seus familiares ou amigos, criando perfis individuais e espaços pessoais onde podem personalizar uma variedade de funcionalidades.

Para ativar esta funcionalidade: Vá a **Definições > Sistema > Vários utilizadores**.

Contas de vários utilizadores

Proprietário: O proprietário do dispositivo.

O proprietário pode criar, remover e gerir outras contas de utilizadores e convidados. A conta do proprietário está sempre em execução, mesmo que outras contas de utilizador ou de convidado estejam a ser executadas em primeiro plano.

Utilizador: Uma pessoa que não é proprietária mas que pode utilizar frequentemente o dispositivo, como os familiares.

Cada utilizador tem um espaço exclusivo onde pode personalizar o seu ecrã principal, iniciar sessão em contas e instalar aplicações.

Convidado: Uma pessoa que utiliza o dispositivo durante um curto período.

Cada convidado tem um espaço próprio no dispositivo.

Adicionar uma conta de utilizador ou convidado

Método:

1. Vá a **Definições > Sistema > Vários utilizadores**.

2. Faça uma das seguintes ações:

· Para adicionar uma conta de convidado, toque em **Adicionar convidado**.

· Para adicionar uma conta de utilizador, toque em **Adicionar utilizador**, introduza um nome de utilizador e, em seguida, toque em **OK**.

Nota

As contas de utilizador ou convidado só podem ser adicionadas pelo proprietário do dispositivo.

Alternar entre as contas de proprietário, utilizador e convidado

Para alternar entre as contas de proprietário, utilizador e convidado:

Método 1:

1. Vá a **Definições > Sistema > Vários utilizadores**.

2. Selecione a conta para a qual pretende mudar:

3. Toque em .

Método 2:

1. Deslize para baixo a partir da parte superior do ecrã para abrir o Centro de controlo e deslize para baixo novamente para expandir o painel de atalhos.

2. Toque em .

3. Selecione a conta para a qual pretende mudar:

Nota

A ilustração do Método 2 serve apenas de referência. As opções podem variar consoante o modelo do dispositivo.

Remover uma conta de utilizador ou convidado

• Remover a conta como proprietário do dispositivo

Método:

1. Inicie sessão como proprietário e vá **Definições > Sistema > Vários utilizadores**.

2. Selecione a conta que pretende remover e toque em .

- **Remover a conta como utilizador ou convidado**

Método:

1. Alterne para a conta de utilizador ou convidado.
2. Vá a **Definições > Sistema > Vários utilizadores**.
3. Faça uma das seguintes ações:

Toque em  > **Remover [nome de utilizador] deste dispositivo** como utilizador.

· Toque em **Sair do modo de convidado** como convidado.

Nota

1. A remoção não pode ser anulada.
2. Depois de uma conta de utilizador ou de convidado ser removida, todas as aplicações e dados no espaço serão eliminados.

Segurança e emergência

 **Sugestão: A compatibilidade da aplicação com um determinado dispositivo e as funcionalidades disponíveis podem variar consoante o modelo do dispositivo, a operadora e o país/região.**

Contacte o seu distribuidor ou fornecedor de serviços para obter mais informações.

Segurança e emergência permite-lhe guardar e partilhar informações de emergência, tais como informações médicas, mensagens SOS, alertas de crise e alertas de emergência sem fios.

Configurar as informações de emergência

- **Adicionar informações médicas e contactos de emergência**

Utilize esta opção para adicionar contactos de emergência e informações médicas (como o tipo de sangue, alergias ou medicamentos anteriores).

Método:

1. Vá a **Definições > Segurança e emergência > Informações médicas ou contactos de emergência**.
2. Siga as instruções no ecrã para seleccionar o que pretende fazer.
3. Adicione contactos de emergência ou informações médicas (como grupo sanguíneo, alergias ou medicamentos).

- **Ativar o SOS de emergência**

Prima rapidamente o botão de alimentação 5 vezes ou mais numa emergência para desencadear uma ação de emergência (como chamar os serviços de emergência, partilhar informações com os contactos de emergência e gravar um vídeo de emergência).

Para configurar uma ação de emergência que será desencadeada quando utilizar o SOS de emergência:

1. Vá a **Definições > Segurança e emergência > SOS de emergência**.
2. Toque em **Iniciar configuração**.
3. Escolha se pretende reproduzir o alarme de contagem decrescente.
4. Siga as instruções no ecrã para configurar uma ação de emergência quando utilizar o SOS de emergência.

Nota

O SOS de emergência não funciona se o seu dispositivo estiver no modo Voo ou no modo Poupança de bateria.

- **Ativar alertas de crise**

Utilize esta opção para ser notificado de emergências públicas ou catástrofes naturais locais.

Método:

1. Vá a **Definições > Segurança e emergência > Alertas de crise**.
2. Inicie sessão na sua conta.
3. Ative **Alertas de crise**.

Ativar o Serviço de localização de emergência

Se a opção **Utilizar o Serviço de localização de emergência** (ELS) estiver ativada e o ELS funcionar na sua região, quando marcar ou enviar uma mensagem de texto para um número de emergência, o telefone enviará automaticamente a sua localização para os socorristas.

Para ativar esta funcionalidade: Vá a **Definições > Segurança e emergência > Serviço de localização de emergência**.

Para saber mais sobre esta funcionalidade, toque em **Saber mais**.

Alertas de emergência sem fios

Nota

O seu dispositivo pode não suportar esta opção ou algumas funcionalidades desta opção. Para saber mais, consulte Informações importantes e Cartão de garantia.

Utilize esta opção para gerir os alertas de emergência que recebeu, como alertas de catástrofe (Alerta extremamente grave, Alerta grave), mensagens de teste de operadoras de telecomunicações ou agências governamentais, ameaças à vida e à propriedade e rapto ou sequestro de crianças.

Método:

1. Vá a **Definições > Segurança e emergência > Alertas de emergência sem fios** e ative a opção **Permitir alertas**.
2. Efetue uma das seguintes ações:
 - Para receber alertas sobre ameaças à vida e à propriedade, ative as **Ameaças extremas** ou **Ameaças graves**.
 - Para receber anúncios de emergência sobre rapto ou sequestro de crianças, ative os **Alertas "AMBER"**.
 - Para receber testes da operadora e testes mensais do sistema de alerta de segurança, ative os **Alertas de teste**.
 - Para ver o histórico dos alertas de emergência, vá a **Histórico de alertas de emergência**.

• Configurar alertas de emergência sem fios

Utilize esta opção para definir a forma dos alertas e a frequência com que pretende receber alertas.

Método:

1. Vá a **Definições > Segurança e emergência > Alertas de emergência sem fios**.
2. Efetue uma das seguintes ações:
 - Para ativar ou desativar a vibração ao receber alertas, ative ou desative a **Vibração**.
 - Para selecionar a frequência com que pretende receber alertas, toque em **Lembrete de alarme** para selecionar uma frequência.

Manutenção do dispositivo

Mais opções de manutenção

Para mais informações sobre a reparação e manutenção do seu dispositivo, consulte o manual em papel fornecido com o dispositivo.

O seu dispositivo está equipado com Android. Para ver as informações da versão do seu dispositivo, vá para **Definições > Acerca do telefone > Informações do software**.

Para se familiarizar com as informações de segurança, vá para **Definições > Acerca do telefone > Informações legais > Informações de segurança**.

Se tiver algum problema durante a utilização, contacte a sua operadora de rede ou o nosso centro de serviço pós-venda. Vá a **Definições > Acerca do telefone > Serviço de apoio ao cliente > Centros de serviço** para consultar a nossa linha direta de serviço pós-venda.

Formatos de ficheiro suportados

Consulte a tabela abaixo para saber mais sobre os formatos de ficheiro suportados pelo seu dispositivo:

Gravações de vídeo	MP4
Imagens	PNG, JPG, BMP e GIF
Gravações áudio	M4A
Música	MP3, OGG, WAV, MIDI, FLAC, M4A, AAC, AMR, AWB e MP2
Vídeos	AVI, MP4 e 3GP

Instruções para a ligação USB

Pode utilizar o seu computador para gerir imagens, vídeos ou documentos no seu telefone das seguintes formas, dependendo do tipo de computador.

Ligar o seu telefone a um computador Windows com um cabo USB

Método:

1. Ligue o seu telefone ao seu computador com um cabo USB.
2. Puxe para baixo a barra de notificações do seu telefone.
3. Toque na notificação "A carregar este dispositivo via USB".
4. Selecione **Transferência de ficheiros**.
5. Faça duplo clique em "Este PC" no seu computador para ver o dispositivo ligado.
6. Faça duplo clique para aceder ao dispositivo e copiar ou gerir ficheiros no seu telefone.

Nota

1. Para garantir o funcionamento correto desta funcionalidade, é necessário instalar o Windows Media Player 11 ou uma versão superior nos computadores com Windows XP. Isto não é um pré-requisito para o Windows 7 ou sistemas operativos mais recentes.
2. O nome do botão pode variar consoante o computador.

Ligar o seu telefone a um computador Mac com um cabo USB

Método:

1. Ligue o seu telefone ao seu computador com um cabo USB.
2. Transfira a ferramenta MTP para o seu computador.
3. Localize o AndroidFileTransfer.dmg e faça duplo clique para o abrir.
4. Faça duplo clique no ícone do robô Android.
5. Copie ou faça a gestão de ficheiros no seu telemóvel.

Ligar o seu telefone a um computador Linux através do Sistema de ficheiros de protocolo de transferência de multimédia (MTPFS)

Método:

1. Instale a ferramenta executando o comando "sudo apt-get install mtp-tools mtpfs".
2. Crie um novo diretório executando o comando "sudo mkdir /media/mtp".
3. Modifique as permissões do diretório executando o comando "sudo chmod 755 /media/mtp".
4. Monte o seu telefone executando o comando "sudo mtpfs -o allow_other /media/mtp" para gerir os seus ficheiros através do Gestor de ficheiros.
5. Desmonte o seu telemóvel executando o comando "sudo umount /media/mtp".

Nota

Durante o processo de configuração, certifique-se de que o cabo USB permanece ligado ao computador e ao telefone. Se a configuração falhar, reinicie o computador ou tente novamente.