

Áttekintés és gyorsindítás

Eszközelrendezés

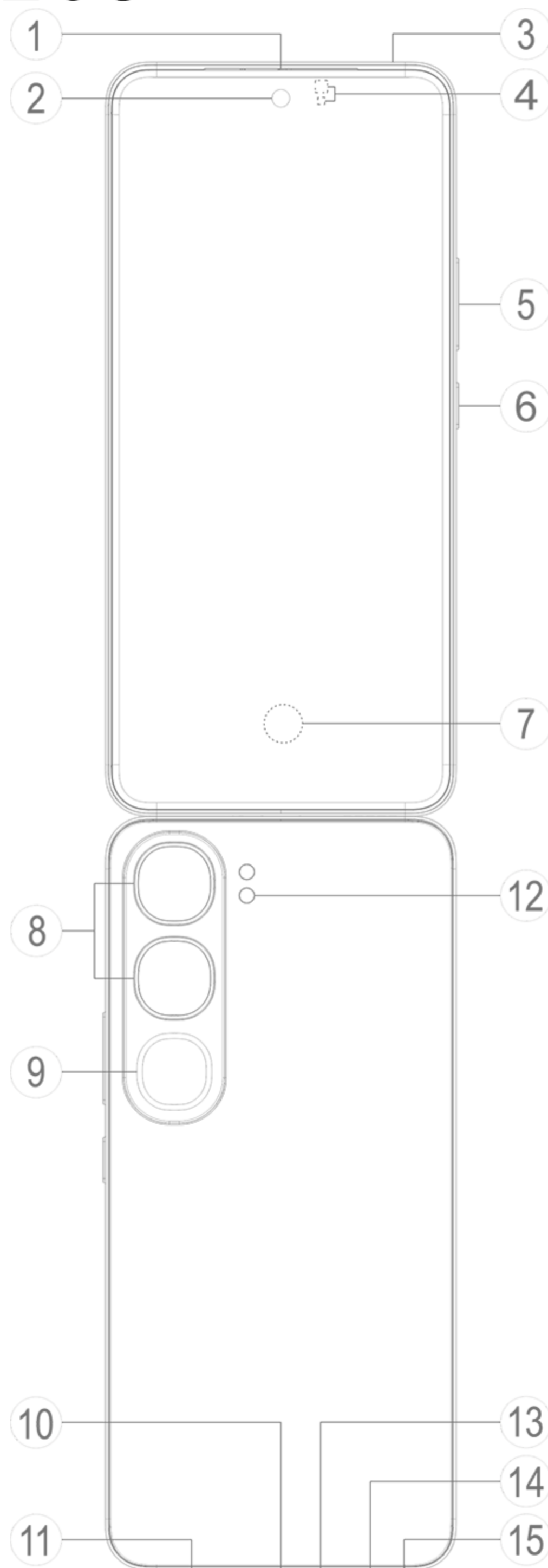

Megjegyzés

A kézikönyv illusztrációi csak tájékoztató jellegűek. A lehetőségek eszközmodellenként változhatnak.

Gombok és alkatrészek

- ① **Vevőegység és hangszóró:** Hangot játszik le hívás közben.
Hang lejátszása
- ② **Elülső kamera/⑧ Hátsó kamera:** Fotókat készít vagy videókat rögzít.
- ③ **Másodlagos mikrofon/⑬ Fő mikrofon:** Hangátvitelre szolgál hívás közben.
- ④ **Környezetifény-érzékelő és közelségérzékelő:** A környezetifény-érzékelő automatikusan érzékeli a környezeti fény erősségét, és ennek megfelelően állítja be a képernyő fényerejét, így biztosítva a felhasználóbarát élményt.

A közelségérzékelő automatikusan érzékeli a távolságot Ön és telefonja között, amikor hívást kezdeményez vagy fogad. Ha túl közel van telefonjához, a képernyő kikapcsol, hogy elkerülje a véletlen érintéseket. A közelségérzékelő nem működik fülhallgató vagy hangszóró módban.

- ⑤ **Hangerőgombok:** Beállítják a hangerőt.
- ⑥ **Bekapcsológomb:** Nyomja meg, és tartsa lenyomva a gombot a telefon be- és kikapcsolásához.

Megjegyzés

Ha a telefon nem működik megfelelően, nyomja meg, és tartsa lenyomva legalább 10 másodpercig a bekapcsológombot és a hangerőcsökkentő gombot az újraindításhoz.

⑦ **Ujjlenyomat-érzékelő:** Azonosítja az ujjlenyomatokat, így jelszó nélkül is feloldhatja telefonját.

⑨ **Hátsó világítás:** segít a fénykép- vagy videókészítés hatásainak fokozásában.

⑩ **USB-port:** Szabványosított felület az eszköz csatlakoztatására fülhallgatóhoz, töltőhöz, számítógéphez vagy más kompatibilis eszközhöz.

⑪ **Hangszóró:** Hangot játszik le.

⑫ **Vaku:** Rövid villanást produkál.

⑭ **SIM-kártyatartó:** A SIM-kártya behelyezésére és eltávolítására szolgál.

⑮ **SIM-kártyakiadó nyílás:** Helyezzen egy kiadótűt a nyílásba, nyomja be teljesen, amíg a tálca ki nem jön, majd húzza ki a tálcát.

Beállítás és kezdés

Helyezzen be SIM-kártyát

⚠Megjegyzés: Régiótól vagy szolgáltatótól függően egy vagy két SIM-kártyás telefont kaphat, azonban a két változat közötti különbségeket a Kézikönyv nem tárgyalja teljes mértékben. A kézikönyv illusztrációi csak tájékoztató jellegűek. A lehetőségek eszközmodellenként változhatnak.

Behelyezhet nano-SIM-kártyát (1. SIM-kártya vagy 2. SIM-kártya) anélkül, hogy ki kellene kapcsolnia az eszközt. A bekapcsoláskor automatikusan azonosítja, hogy nano-SIM kártyát (1. SIM-kártya vagy 2. SIM-kártya) helyezett-e be.

Az eszköz nano-SIM-kártyákat (1. SIM-kártya vagy 2. SIM-kártya) használ.

1. Helyezzen egy kiadótűt a nyílásba, nyomja be teljesen, amíg a tálca ki nem jön, majd húzza ki a tálcát.

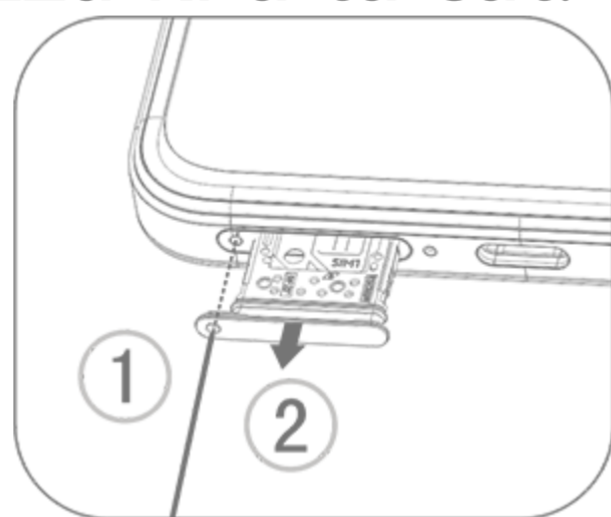

2. Helyezze a nano-SIM kártyát az 1. SIM-kártya vagy 2. SIM-kártya tartójába a nyíl irányában az ábrán látható módon. Győződjön meg arról arra, hogy a ferde sarkot a tartón a megfelelő részhez igazítsa.

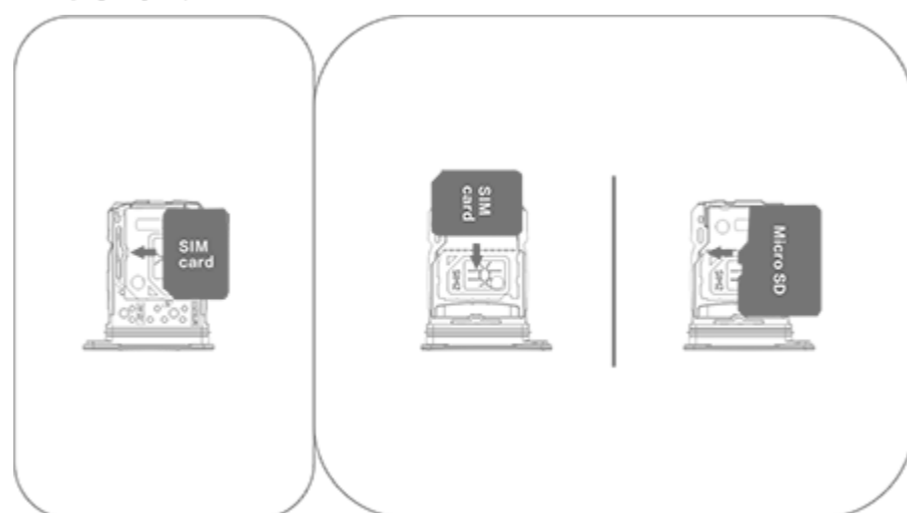

3. Tartsa az eszközt képpel felfelé, majd csúsztassa a tálcát teljesen a nyílásba a nyíl által jelzett irányba.

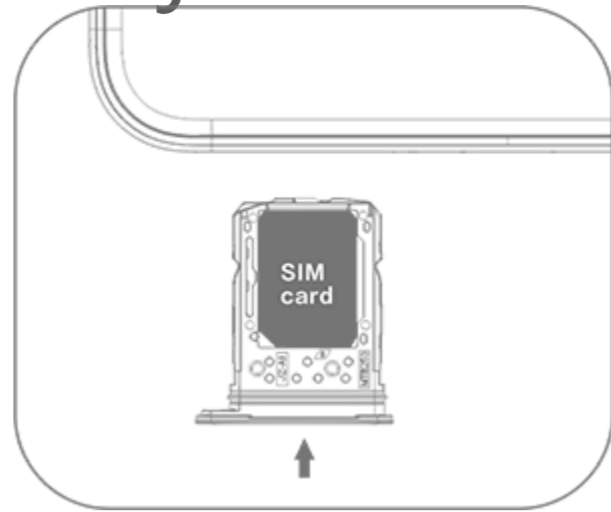

⚠Megjegyzés

1. Az eszköz károsodásának elkerülése érdekében ne távolítsa el a hátlapot.
 2. Ne helyezze be a nano-SIM kártyát (1. SIM-kártya vagy 2. SIM-kártya) közvetlenül a telefon nyílásába.
 3. Ha saját maga próbálja megvágni a nano-SIM-kártyát, az a kártya károsodásához vezethet, vagy súlyos károkat okozhat az eszközben. Ha a nano-SIM-kártya (1. SIM-kártya vagy 2. SIM-kártya) nem egyezik az eszközzel, forduljon a szolgáltatóhoz, és kérjen egy szabványos méretű cserekártyát.
 4. Az eszköze két SIM-kártyás, kettős készenléti egymenetes megoldást alkalmaz, ami azt jelenti, hogy nem használhatja egyszerre mindkét SIM-kártyát a hívásokhoz vagy az adatszolgáltatásokhoz.
 - Az egyik SIM-kártyával kezdeményezett hívás közben a másik SIM-kártya átmenetileg letiltásra kerül. Ha valaki hívást kezdeményez erre a vonalra, olyan üzeneteket fog hallani, mint például: "A tárcsázott telefonszám nem üzemel" vagy "A tárcsázott előfizető nem érhető el. Próbálja újra később".
- Ha az egyik SIM-kártya csatlakozik az adathálózathoz, a másik SIM-kártya nem tud hozzáférni az adatszolgáltatásokhoz.
- Ezt az eszköz kialakítása okozza, és semmi köze a szolgáltató hálózati feltételeihez. Ha egyetlen lapkát használ az eszközben, ez nagy mértékben megnöveli az akkumulátor élettartamát és minimalizálja az energiafogyasztást. Ha emlékeztetőket szeretne kapni a nem fogadott hívásokról, lépjen kapcsolatba a szolgáltatójával, hogy engedélyezze a nem fogadott hívásokról és a bejövő hívásokról szóló értesítéseket valamint a titkári szolgáltatásokat.

Antenna

Az eszközében beépített antenna van.

Ne érintse meg az antennát, amikor az jeleket továbbít vagy fogad. Az antenna megérintése csökkentheti a kommunikáció minőségét, az eszköz szükségtelenül nagy energiaszinten működhet, valamint lerövidítheti az akkumulátor élettartamát.

Az antenna a pontozott vonallal jelölt részen belül helyezkedik el. Úgy fogja a készüléket, hogy közben ezt a részt ne takarja le (lásd az alábbi ábrát):

- A. GPS-, Wi-Fi-, Bluetooth- vagy kommunikációs antenna.
- B. Kommunikációs antenna.

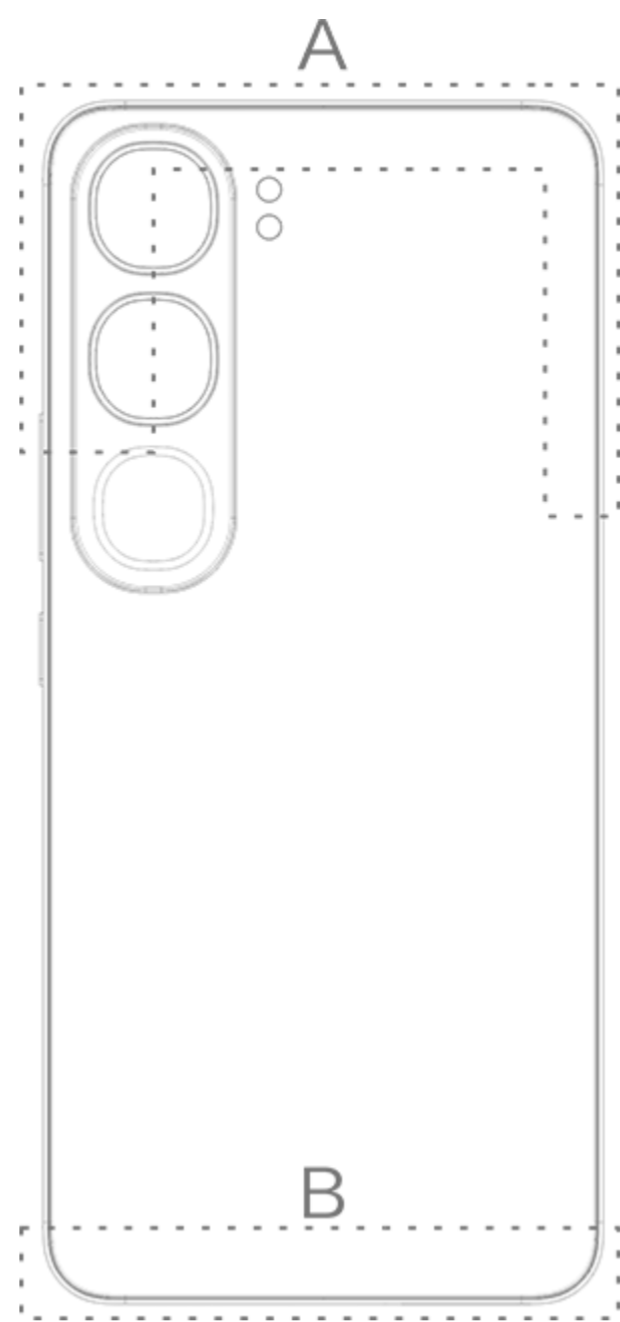



Megjegyzés





A kézikönyv illusztrációi csak tájékoztató jellegűek. A lehetőségek eszközmodellenként változhatnak.

Alapvető kézmozdulatok

Ismerkedjen meg az alapvető kézmozdulatokkal az eszköz zökkenőmentes használata érdekében.







Alapvető kézmozdulatok











	Koppintás a képernyőre
	Felfelé pöccintés
	Lefelé pöccintés

	Jobbra pöccintés
	Balra pöccintés
	Összecsípés a képernyőn
	Széthúzás a képernyőn

Állapotikonok

Az állapotikonok a képernyő tetején található állapotsorban jelennek meg. A gyakran használt állapotikonokat és jelentésüket az alábbi táblázatban tekintheti meg.

	SIM-kártya jelerőssége
	Nincs jel
	Repülőgép üzemmód bekapcsolva
	Wi-Fi bekapcsolva
2G/G/E	2G bekapcsolva
3G/H/H+	3G bekapcsolva
4G/4G+	4G bekapcsolva
5G	5G bekapcsolva
LTE/LTE+	LTE bekapcsolva
	Bluetooth-eszköz csatlakoztatva
	Rezgés üzemmód bekapcsolva

	Néma üzemmód bekapcsolva
	Ne zavarjanak üzemmód bekapcsolva
	Új üzenet
	Nem fogadott hívás
	Riasztás bekapcsolva
	Akkumulátor töltöttségi szintje
	Töltés
	Adatforgalom-csökkentő bekapcsolva
	Hotspot bekapcsolva
	Tartózkodási hely bekapcsolva
	VPN csatlakoztatva
	Képernyőtükrozés bekapcsolva
	Képernyőfelvétel bekapcsolva
	Fülhallgató csatlakoztatva
	NFC bekapcsolva

Megjegyzés

1. A hálózati szimbólumok a szolgáltatótól és a hálózati beállításoktól függően változhatnak.
2. Az ikonok eszközmodellenként változhatnak. A fenti táblázat állapotikonjai csak tájékoztató jellegűek.
3. Az 5G ikon csak illusztráció, és csak az 5G hálózathoz csatlakoztatható telefonokon jelenik meg.

Eszköz be- vagy kikapcsolása

Kapcsolja ki az eszközt

Az eszköz kikapcsolásához tartsa egyszerre lenyomva a bekapcsológombot és a hangerőnövelő gombot, majd

koppintson a  lehetőségre.

Kapcsolja be az eszközt

Az eszköz bekapcsolásához tartsa lenyomva a bekapcsológombot, amíg az eszköz rezegni nem kezd.

Megjegyzés

Ha az eszköz akkumulátortöltöttsége rendkívül alacsony, egy majdnem lemerült akkumulátor képe jelenik meg. Töltse fel az eszközt.

Indítsa újra az eszközt

Az eszköz újraindításához tartsa egyszerre lenyomva a bekapcsológombot és a hangerőnövelő gombot, majd koppintson a  lehetőségre.

Kényszerítse az eszköz újraindítását

Tartsa egyszerre lenyomva a bekapcsológombot és a hangerőcsökkentő gombot legalább 10 másodpercig az eszköz kényszerített újraindításához.

Eszköz töltése

Ha az akkumulátor lemerülőben van, a rendszer felkéri az eszköz feltöltésére.

Töltés USB-kábellel

Az eszköz töltése töltővel és USB-kábellel:

1. Csatlakoztassa a töltőt az eszközhöz USB-kábellel.
2. Csatlakoztassa a töltőt az aljzathoz.
3. Húzza ki a töltőt, amikor az eszköz teljesen feltöltődött.

Megjegyzés

A töltés biztonsága érdekében használjon az eszközzel kompatibilis töltőt és USB-kábelt.

Töltés vezeték nélküli töltővel

Az eszköz töltése vezeték nélküli töltővel:

1. Helyezze az eszközt a vezeték nélküli töltő közepére úgy, hogy a képernyő felfelé nézzen.
2. Csatlakoztassa a töltőt az aljzathoz.
3. Húzza ki a töltőt, amikor az eszköz teljesen feltöltődött.

Megjegyzés

Ez a funkció csak a vezeték nélküli töltést támogató eszközöknél elérhető.

Csatlakozás fülhallgatóhoz

Fülhallgatót csatlakoztathat az eszközéhez, hogy privát módon hallgathasson zenét vagy nézzen filmeket.

Csatlakozás vezeték nélküli fülhallgatóhoz

Módszer:

1. Kapcsolja be a vezeték nélküli fülhallgatót, és győződjön meg arról, hogy felderítés módban van.
2. Használja az eszközt a fülhallgató keresésére és párosítására a következőképpen:
 - 2.1 Lépjen a **Beállítások > Bluetooth és eszközök > Bluetooth** menüpontra a Bluetooth bekapcsolásához.
 - 2.2 Az **Elérhető eszközök** listáján koppintson a párosítani kívánt Bluetooth-eszköz nevére.
 - 2.3 Kövesse a képernyőn megjelenő utasításokat a csatlakozáshoz.
3. A csatlakozást követően a **Bluetooth** képernyőn megjelenik a csatlakoztatott eszköz.

Megjegyzés

A lépések a fülhallgatótól függően változhatnak. A részleteket lásd a fülhallgató kézikönyvében.

Csatlakozás vezetékes fülhallgatóhoz

Módszer:

Csatlakoztassa a fülhallgatót közvetlenül a fülhallgató-

csatlakozóhoz, és győződjön meg arról, hogy megfelelően csatlakozik.

Megjegyzés

Egyes eszközökön kombinált USB- és fülhallgató-csatlakozó van.

Hangerő beállítása

Amikor hívást kezdeményez vagy fogad, vagy multimédiás fájlokat közvetít eszközén, az oldalsó gombokkal növelheti vagy lecsökkentheti a hangerőt.

Nyomja meg, és tartsa lenyomva a hangerőgombokat a hangerő beállításához

Amikor multimédiás fájlokat közvetít eszközén, nyomja meg a Hangerő növelése vagy csökkentése gombot a hangerő növeléséhez vagy csökkentéséhez.

Az eszköz gyors elnémítása

- Ha az eszköz bejövő hívás vagy ébresztő miatt csörög, akkor tartsa lenyomva a Hangerő csökkentése gombot a gyors elnémításához.
- Ha bejövő hívás érkezik, fordítsa képernyővel lefelé az eszközt a gyors elnémításhoz.

Nyelv kiválasztása

Válasszon nyelvet a beállítás során

Amikor először kapcsolja be az eszközt, a beállítási varázslóból kiválaszthat egy nyelvet a saját preferenciái alapján. Módszer:

1. Koppintson a  lehetőségre.
2. Válasszon egy nyelvet.
3. Koppintson a **Kezdés** lehetőségre.

Állítsa be a rendszer nyelvét és régióját

Ha elutazott, vagy másik területre költözött, és meg szeretné változtatni a nyelvet vagy a régiót, lépjen a **Beállítások > Rendszer > Nyelv és bevitel** menüpontra.

· A rendszer nyelvének módosítása:

1. Koppintson a **Nyelv > +** lehetőségre.
2. Válassza ki a hozzáadni kívánt nyelvet.
3. Koppintson rá, és tartsa lenyomva a nyelv melletti **=** lehetőséget, és húzza a lista tetejére.
4. Ha el szeretne távolítani egy nyelvet a listáról, koppintson a **Nyelv > : > Eltávolítás** lehetőségre a nyelv kiválasztásához, majd koppintson a **☒** lehetőségre.

Megjegyzés

A nyelv eltávolításához győződjön meg arról, hogy legalább két nyelv szerepel a listában.

· Egy adott alkalmazás nyelvének módosítása:

1. Koppintson az **Alkalmazásnyelv** lehetőségre.
2. Koppintson arra az alkalmazásra, amelynek nyelvét módosítani szeretné.
3. Válasszon ki egy nyelvet a nyelvlistából.

Megjegyzés

Ez a funkció csak a nyelvválasztást támogató alkalmazásokhoz érhető el.

· Váltás eltérő régióra:

1. Koppintson a **Régió** lehetőségre.
2. Adja meg azt a régiót a keresősávban, amelyre módosítani szeretne.
3. Válasszon ki egy régiót a régiólistából.

Csatlakozás az internethez

Az eszközt Wi-Fi-hálózathoz vagy mobilhálózathoz csatlakoztathatja.

Csatlakozzon egy Wi-Fi-hálózathoz

Módszer:

1. Engedélyezze a Wi-Fi-t a következő módon:

- Pöccintsen lefelé a képernyő tetején a Vezérlőközpont megnyitásához, és koppintson a(z)  lehetőségre.
- Lépjen a **Beállítások > Hálózat és internet** lehetőségre, és engedélyezze a **Wi-Fi** lehetőséget.

2. Lépjen a **Beállítások > Hálózat és internet > Wi-Fi** lehetőségre, és koppintással kapcsolódjon egy hálózathoz.

A(z)  azt jelzi, hogy Wi-Fi-jelszó szükséges.

Csatlakozás mobiladathoz

Módszer:

- Pöccintsen lefelé a képernyő tetejétől a Vezérlőközpont megnyitásához, és koppintson a  lehetőségre.

- Lépjen a **Beállítások > Hálózat és internet > SIM-kártya és mobilhálózat** menüpontra, és engedélyezze a **Mobiladat** lehetőséget.

Megjegyzés

1. A mobiladatok engedélyezését követően a mobilhálózaton keresztül elérheti az internetkapcsolatot igénylő alkalmazásokat, például a Böngészőt és az E-mailt.
2. Díjak merülhetnek fel. A részletekért forduljon a szolgáltatójához.

Fájlok átvitele

Adatok klónozása a régi telefonról egy újra

Ehhez lépjen az  **EasyShare > Telefonklónozás** menüpontra

A Telefonklónozás lehetővé teszi az adatok migrálását a régi telefonról egy újra anélkül, hogy bármilyen adatot fogyasztana.

• A régi telefonon:

1. Koppintson a  lehetőségre.
2. Hozzon létre egy QR-kódot.
3. Jelenítse meg a QR-kódot az új telefonnak, hogy az beolvassa, és párosítsa a régi telefontal.
4. Válassza ki a klónozni kívánt fájlokat.
5. Koppintson a **Klónozás indítása** lehetőségre.

• **Az új telefonon:**

1. Koppintson a  lehetőségre.
2. Válassza ki a régi telefon típusát (iPhone vagy Android).
3. Olvassa be a QR-kódot, hogy csatlakoztathassa a régi telefonhoz.
4. Fogadja a fájlokat.

Megjegyzés

1. Ez az EasyShare-funkciók áttekintése. További információért lépjen az **Alkalmazások > EasyShare** menüpontra a Kézikönyvben.
2. Ha a régi telefon egy iPhone, a fájlok átvitele előtt ellenőrizze, hogy az EasyShare telepítve van-e.
3. Amikor a fájltvitel befejeződött, az új telefonon az ugyanazon alkalmazások adatai felülíródnak.

Fájlok vezeték nélküli küldése vagy fogadása

Ehhez lépjen az  **EasyShare > Fájltvitel** menüpontra

Vegyünk például Android-alapú eszközöket:

• **A küldő eszközön:**

1. Koppintson a  lehetőségre.
2. Válassza ki a fájlokat.
3. Hozzon létre egy QR-kódot.
4. Jelenítse meg a QR-kódot a fogadó eszköznek, hogy az beolvassa, és párosítsa a küldő eszközzel.
5. Koppintson a **Küldés** lehetőségre.

• **A fogadó eszközön:**

1. Koppintson a  lehetőségre a főképernyőn.
2. Olvassa be a QR-kódot a küldő eszközön a csatlakozáshoz.
3. Fogadja a fájlokat.

Megjegyzés

Ez az EasyShare-funkciók áttekintése. További információért lépjen az **Alkalmazások > EasyShare** menüpontra a Kézikönyvben.

Fájlok átvitele a számítógép és a telefon között USB-kábel segítségével

• Csatlakoztassa a telefonját egy Windows-számítógéphez egy USB-kábel segítségével

Módszer:

1. Csatlakoztassa a telefonját a számítógépéhez egy USB-kábel segítségével.
2. Húzza le a telefon értesítési sávját.
3. Koppintson az „Eszköz töltése USB-n keresztül” értesítésre.
4. Válassza ki a **Fájlatvitel** lehetőséget.
5. Kattintson duplán az „Ez a számítógép” lehetőségre a számítógépen a csatlakoztatott eszköz megtekintéséhez.
6. Kattintson duplán az eszköz eléréséhez, és a telefonon lévő fájlok másolásához vagy kezeléséhez.

Megjegyzés

1. A funkció megfelelő működésének biztosításához telepítenie kell a Windows Media Player 11 vagy újabb verzióját a Windows XP rendszerű számítógépekre. Ez nem előfeltétele a Windows 7 vagy újabb operációs rendszerekhez.
2. A gomb neve számítógépenként változhat.

• Csatlakoztassa a telefonját egy Mac-számítógéphez egy USB-kábel segítségével

Módszer:

1. Csatlakoztassa a telefonját a számítógépéhez egy USB-kábel segítségével.
2. Töltse le az MTP eszközt a számítógépére.
3. Keresse meg az AndroidFileTransfer.dmg fájlt, és kattintson duplán a megnyitásához.
4. Kattintson duplán az Android-robot ikonra.
5. Másoljon vagy kezeljen fájlokat a telefonján.



Fiókja kezelése

 **Tipp:** Az eszköz típusától, szolgáltatójától és országától/régiójától függően változhat, hogy az alkalmazás támogatott-e egy adott eszközön, és milyen funkciók állnak rendelkezésre.

További információkért forduljon a forgalmazójához vagy a szolgáltatójához.

Bizonyos szolgáltatások használatához be kell jelentkeznie fiókjába.

Jelentkezzen be a fiókjába

1. Jelentkezzen be fiókjába az alábbi módszerek egyikével:
 - Lépjen a **Beállítások** vagy a **Beállítások > Fiókok** menüpontra, és koppintson a(z)  lehetőségre, hogy bejelentkezzen a fiókjába (csak bizonyos országokban érhető el).
 - Lépjen a **Beállítások > Fiókok** menüpontra, és koppintson a(z)  >  lehetőségre, hogy bejelentkezzen Google-fiókjába.
2. Módosítsa profilját, vagy kapcsolja össze a fiókot egy e-mail-címmel.

Fiók hozzáadása

Lépjen a **Beállítások > Fiókok** menüpontra, koppintson a(z) **+** lehetőségre a fióktípus kiválasztásához, és kövesse a képernyőn megjelenő utasításokat a fiók hozzáadásához.

Megjegyzés

A funkció használatához csatlakoztassa az eszközt az internethez.

Rendszernavigációs módok beállítása

Gesztusalapú navigáció

Ha szeretne visszatérni az előző képernyőre, akkor lépjen vissza a kezdőképernyőre, és váltson a megnyitott alkalmazások között kézmozdulatokkal, lépjen a **Beállítások > Rendszer > Rendszernavigáció** menüpontra, és válassza a **Navigáció kézmozdulatokkal** lehetőséget.

Tegye a következők egyikét:

- Visszatérés az előző képernyőre: Húzza el az ujját befelé a képernyő bal vagy jobb széléről.
- Visszalépés a kezdőképernyőre: Húzza felfelé az ujját a kijelző

aljától.

- A Legutóbbi alkalmazások képernyő elérése: Pöccintsen felfelé az alsó résztől, és tartsa lenyomva.
- Háttéralkalmazás bezárása: Lépjen a Legutóbbi alkalmazások képernyőre, és koppintson a  lehetőségre.



Megjegyzés

Ha egy alkalmazás zárolva van, a  lehetőségre koppintás nem zárja be.

"„Háromgombos” navigáció

Ha szeretne visszatérni az előző képernyőre, akkor lépjen vissza a kezdőképernyőre, és váltson a megnyitott alkalmazások között gombokkal, lépjen a **Beállítások > Rendszer > Rendszernavigáció** menüpontra, és válassza a „Háromgombos” navigáció lehetőséget.

Tegye a következők egyikét:

- : Visszatérés az előző képernyőre.
- : Visszatérés a kezdőképernyőre.
- : A Legutóbbi alkalmazások képernyő elérése.

Felhasználói felület színeinek módosítása

Módosíthatja eszköze felhasználói felületének színét.

Módszer:

1. Lépjen a **Beállítások > Lezárási képernyő és háttérkép > Szín és stílus** lehetőségre, és engedélyezze ezt: **Rendszer és alkalmazás felhasználói felületének színe**.
2. Válasszon ki egy előre beállított színt, vagy válasszon egy színt a háttérképről.
3. A rendszer és az alkalmazások alapértelmezett színének visszaállításához tiltsa le ezt: **Rendszer és alkalmazás felhasználói felületének színe**.

Megjegyzés

A Kézikönyvben szereplő összes illusztráción az eszköz felhasználói felületének alapértelmezett színei láthatók, és a **Rendszer és alkalmazás felhasználói**

felületének színe le van tiltva. Az illusztrációk csak tájékoztató jellegűek. A felhasználói felület színei bizonyos eszközökön eltérőek lehetnek.

A háttérkép cseréje

⚠Tipp: Az eszköz típusától, szolgáltatójától és országtól/régiójától függően változhat, hogy az alkalmazás támogatott-e egy adott eszközön, és milyen funkciók állnak rendelkezésre.
További információkért forduljon a forgalmazójához vagy a szolgáltatójához.

Módosíthatja az eszköz témáját vagy háttérképét.

Téma módosítása

Módszer:

1. Lépjen a **Beállítások > Lezárási képernyő és háttérkép > Téma** menüpontra.
2. Válasszon ki egy témát.

A háttérkép cseréje

1. módszer:

1. Lépjen a **Beállítások > Lezárási képernyő és háttérkép > Háttérkép** menüpontra.
2. Tegye a következők egyikét:
 - Válasszon egy előre betöltött háttérképet.
 - Lépjen a **Helyi képek** menüpontra, és válasszon ki egy képet háttérképként.

⚠Megjegyzés

1. Az eszköz típusától, szolgáltatójától és országtól/régiójától függően változhat, hogy az alkalmazás támogatott-e egy adott eszközön, és milyen funkciók állnak rendelkezésre.
2. Ha nem talál egy bizonyos lehetőséget az eszközén, az azt jelenti, hogy a funkció nem támogatott.

2. módszer:



1. Lépjen az **Albumok** lehetőségre, és válasszon ki egy képet.
2. Nyissa meg a képet teljes képernyőn, és koppintson a(z) **⋮ > Beállítás háttérképként** lehetőségre.

Képernyő fényerejének és betűtípusok beállítása

• A képernyő fényerejének beállítása

A képernyő fényerejének manuális beállítása

A képernyő fényerejének manuális beállításához:

- Pöccintsen lefelé a képernyő tetejétől a Vezérlőközpont megnyitásához, és húzza a  lehetőséget.
- Lépjen a **Beállítások > Megjelenítés és fényerő** menüpontra, és húzza a  lehetőséget.

• A képernyő fényerejének automatikus beállítása



Az automatikus fényerő engedélyezése:

- Pöccintsen lefelé a képernyő tetejétől a Vezérlőközpont megnyitásához, és koppintson a  lehetőségre.
- Lépjen a **Beállítások > Kijelző és fényerő** menüpontra, és koppintson az **Adaptív fényerő** lehetőségre.

A betűméret és a stílus beállítása

• Betűtípusok módosítása:

Módszer:

1. Lépjen a **Beállítások > Kijelző és fényerő > Betűtípus és kijelző mérete** menüpontra.
2. Tegye a következők egyikét:
 - A betűméret nagyításához vagy csökkentéséhez húzza a  lehetőséget a **Betűméret** menüpont alatt.
 - A megjelenített tartalom méretének nagyításához vagy csökkentéséhez húzza a  lehetőséget a **Megjelenítési méret** menüpont alatt.
 - Ha az összes betűtípust félkövérrel szeretné megjeleníteni, koppintson a **Félkövér betűtípus** lehetőségre.

• Betűtípusstílus módosítása

Módszer:

1. Lépjen a **Beállítások > Kijelző és fényerő > Betűtípusstílus**

menüpontra.

2. Tegye a következőket:

- Válasszon egy előre betöltött stílust.
- Koppintson a **Továbbiak letöltése** lehetőségre a kívánt stílus letöltéséhez.

Megjegyzés

1. Az eszköz típusától, szolgáltatójától és országától/régiójától függően változhat, hogy az alkalmazás támogatott-e egy adott eszközön, és milyen funkciók állnak rendelkezésre.

2. Ha nem talál egy bizonyos lehetőséget az eszközén, az azt jelenti, hogy a funkció nem támogatott.

Szöveg beírása

Szöveg megadása az eszközön

Szöveg megadásához koppintson a képernyőre, amelyen megjelenik a billentyűzet.

Szöveg másolása és beillesztése

Módszer:

1. Koppintson a másolni kívánt szövegre, és tartsa lenyomva.
2. Húzza a kurzort tartalom kiválasztásához.
3. Koppintson a **Másolás** lehetőségre.
4. Koppintson arra a területre, ahová be kívánja illeszteni a szöveget, majd tartsa lenyomva.
5. Koppintson a **Beillesztés** lehetőségre.

Megjegyzés

1. Az eszköz típusától, szolgáltatójától és országától/régiójától függően változhat, hogy az alkalmazás támogatott-e egy adott eszközön, és milyen funkciók állnak rendelkezésre.

2. Ha nem talál egy bizonyos lehetőséget az eszközén, az azt jelenti, hogy a funkció nem támogatott.

Képernyőképek és képernyőfelvétel

Képernyőkép készítése

Képernyőkép készítéséhez:

1. módszer:

Gyors képernyőkép készítéséhez nyomja meg, és tartsa nyomva a Bekapcsológombot és a Hangerő csökkentése gombot.

2. módszer:

Pöccintsen lefelé három ujjal a gyors képernyőkép-készítéshez. A funkció letiltásához lépjen a **Beállítások > Parancsok és kiegészítő lehetőségek > S-rögzítés**menüpontra, és tiltsa le a **Pöccintsen három ujjal lefelé a képernyőkép-készítéshez** lehetőséget.

Megjegyzés

Ez a funkció nem támogatott Szuper akkumulátorkímélő módban.

3. módszer:

1. Húzza el lefelé az ujját a képernyő tetejéről a Vezérlőközpont megnyitásához.

2. Koppintson a(z)  lehetőségre az S-rögzítés módba való belépéshez.

• S-rögzítés

Képernyő rögzítése:

1. Koppintson a  lehetőségre.

2. Koppintson a **Képernyőrögzítés indítása** lehetőségre.

A képernyőrögzítési beállítások módosításához lépjen a **Beállítások > Parancsok és kiegészítő lehetőségek > S-rögzítés** lehetőségre.

3. Koppintson a(z)  lehetőségre a rögzítés elindításához és a  lehetőségre a rögzítés szüneteltetéséhez.

4. Koppintson a(z)  elemre a felvétel leállításához.

Megjegyzés



A felvétel leáll, és automatikusan mentésre kerül, ha időtartama eléri az 59 perc 59 másodperc hosszúságot vagy a képernyő a felvétel során több mint 60 másodpercre ki van kapcsolva.

Hosszú képernyőkép készítése:



1. Koppintson a  lehetőségre.

2. A kezdő pozíció megállapításához húzza a felső lünettát.
3. Húzza el ujját a képernyőn a képernyőkép méretének beállításához.
4. Koppintson a **Mentés** lehetőségre.

TTéglalap alakú képernyőkép készítése:

1. Koppintson a  lehetőségre.
2. Húzza a jelölőt a rögzíteni kívánt terület kiválasztásához.
3. Koppintson a(z)  lehetőségre.



Animáció rögzítése:

1. Koppintson a  lehetőségre.
2. Húzza a jelölőt a rögzíteni kívánt terület kiválasztásához.
3. Koppintson a(z)  elemre a felvétel indításához.
4. Koppintson a(z)  lehetőségre a felvétel leállításához.

Megjegyzés

A felvétel nem lehet hosszabb 15 másodpercnél, és a rendszer automatikusan elmenti GIF-animációként.

Vicces képernyőkép készítése:

1. Koppintson a  lehetőségre.
2. Válassza ki a leginkább tetsző képernyőképmintát.
3. Válassza ki a rögzítendő tartalmat.
4. Koppintson a(z)  lehetőségre.

Vezérlőközpont-funkciók

A Vezérlőközpontból gyorsan elérheti a gyakran használt parancsokat, megtekintheti a rendszerértéteket stb.

Nyissa meg vagy zárja be a Vezérlőközpontot

Módszer:

- A Vezérlőközpont megnyitásához pöccintsen lefelé a képernyő tetejétől.
- A Vezérlőközpont bezárásához pöccintsen felfelé a képernyőn.

A Vezérlőközpont bemutatása

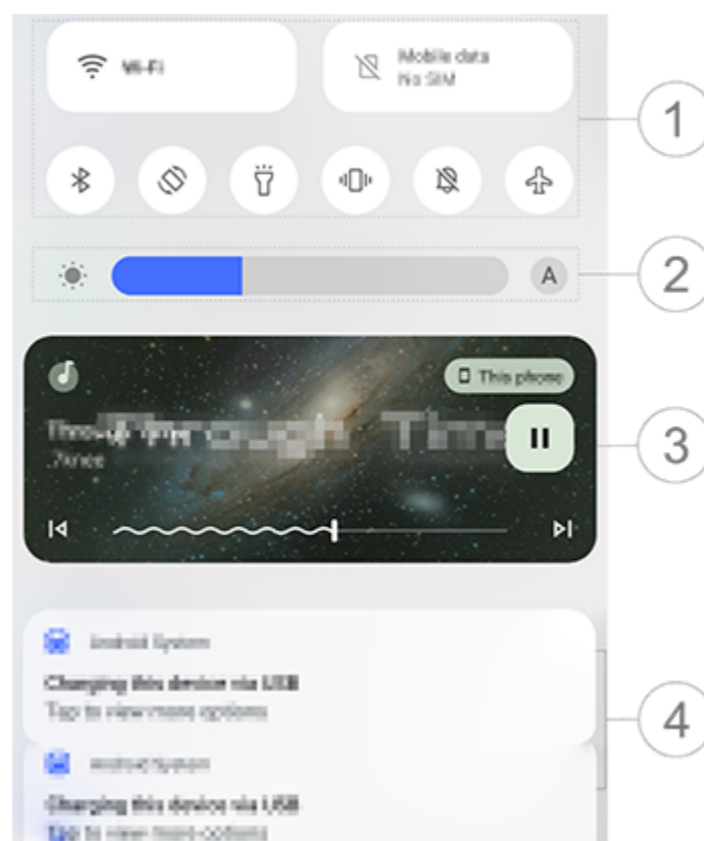

⚠ Megjegyzés

Az illusztráció csak referenciaként szolgál. Előfordulhat, hogy egyes lehetőségek bizonyos modelleken nem érhetők el.

① Parancsok panel.

② A képernyő fényerejének vezérlői.

③ A zenelejátszás vezérlői (akkor jelenik meg, ha a Zene alkalmazást használja).

④ Rendszerértesítési sáv.

- Értesítés törléséhez pöccintsen balra az értesítésen (bizonyos értesítéseknél).
- Az összes értesítés törléséhez koppintson az **Összes törlése** lehetőségre (bizonyos értesítéseknél).
- A rendszerértesítések kezeléséhez koppintson a **Kezelés** lehetőségre.

A parancsok panel bemutatása

• Bontsa ki a parancsok panelt

Pöccintsen lefelé a képernyő tetejétől a Vezérlőközpont megnyitásához, majd pöccintsen lefelé újra a parancsok panel kibontásához.

• A parancsok panel lehetőségei

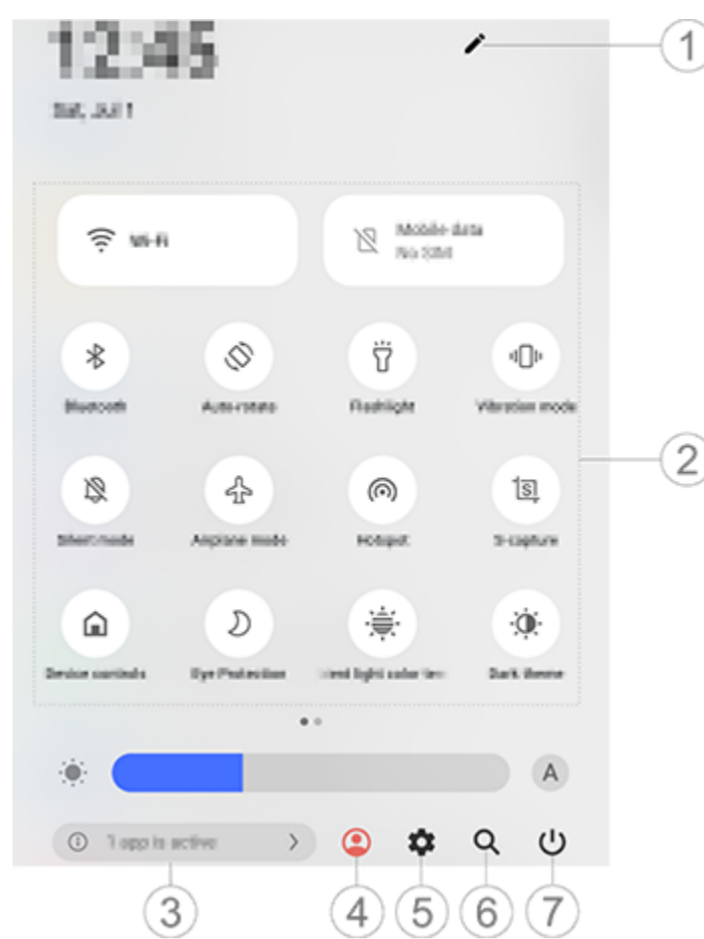

⚠ Megjegyzés

Az illusztráció csak referenciaként szolgál. Előfordulhat, hogy egyes lehetőségek bizonyos modelleken nem érhetők el.

① Parancsbeállítások hozzáadása vagy módosítása.

② Parancsbeállítások.

- Egy funkció engedélyezéséhez vagy letiltásához koppintson a megfelelő lehetőségre.

- Egy funkció beállítási képernyőjének eléréséhez koppintson rá, és tartsa lenyomva a megfelelő lehetőséget (egyres opciókhoz).

③ A futó alkalmazások megtekintése vagy bezárása.

④ Több felhasználó.

⑤ Koppintson a **Beállítások** eléréséhez.

⑥ Helyi és webes tartalmak keresése (nem minden országban).

⑦ Koppintson az eszköz letiltásához vagy újraindításához.

⚠ Megjegyzés

1. Az eszköz típusától, szolgáltatójától és országától/régiójától függően változhat, hogy az alkalmazás támogatott-e egy adott eszközön, és milyen funkciók állnak rendelkezésre.

2. Ha nem talál egy bizonyos lehetőséget az eszközén, az azt jelenti, hogy a funkció nem támogatott.

Lezárási képernyő-funkciók

A képernyő zárolása vagy feloldása, valamint a zárolási képernyő konfigurálása a következő módokon lehetséges.

Képernyő zárolása

Képernyő zárolása:

- Nyomja meg a bekapcsológombot a képernyő manuális zárolásához.
- Lépjen a **Beállítások > Kijelző és fényerő > Képernyő időtúllépése** menüpontra, és válassza ki a kívánt időtartamot. A képernyő automatikusan lezár, miután a kiválasztott ideig inaktív volt.

Lezárási képernyő konfigurálása

A lezárási képernyő stílusának módosítása és a lezárási képernyő parancsának létrehozása:

Módszer:

1. Lépjen a **Beállítások > Lezárási képernyő és háttérkép > Lezárási képernyő beállításai** menüpontra.

2. Tegye a következők egyikét:

A lezárási képernyőn megjelenő óra és dátum stílusának vagy a lezárási képernyőről gyorsan indítható funkciók beállításához lépjen az **Egyéni lezárási képernyő** menüpontra.

- Ha a lezárási képernyő háttérképet a témával szeretné módosítani, akkor engedélyezze **A lezárási képernyő háttérképének módosítása a téma alapján** lehetőséget.

Megjegyzés

Kizárólag a statikus háttérképek változhatnak a témákkal együtt.

- A Vezérlőközpont megnyitásához a lezárási képernyőről engedélyezze a **Vezérlőközpont megnyitása a lezárási képernyőről** lehetőséget.

Eszköz feloldása

Ha nem állított be jelszavas zárolást, ujjlenyomatos zárolást vagy arcalapú zárolást, amikor a képernyő zárolva van és be van kapcsolva, pöccintsen felfelé az eszköz feloldásához.

Ha már beállított jelszavas zárolást, ujjlenyomatos zárolást vagy arcalapú zárolást, amikor a képernyő zárolva van és be van kapcsolva, oldja fel az eszközt a következő módokon:

- Pöccintsen felfelé a képernyőn, és adja meg a lezárási képernyő jelszavát.
- A regisztrált ujjlenyomattal érintse meg az ujjlenyomat-érzékelőt.
- Igazítsa az arcát a képernyőhöz. Az eszköz feloldódik, amint felismeri az arcát.

Megjegyzés

Ha többet szeretne megtudni arról, hogyan állíthat be jelszavas zárolást, arcalapú zárolást vagy ujjlenyomatos zárolást, lépjen a **Beállítások > Biztonság** menüpontra a Kézikönyvben.

Kezdőképernyő testreszabása

Alkalmazások és widgetek hozzáadása a kezdőképernyőhöz

• Alkalmazások hozzáadása a kezdőképernyőhöz

Módszer:

1. Pöccintsen felfelé a kezdőképernyőn az **Alkalmazások** képernyő eléréséhez.
2. Koppintson rá, és tartsa lenyomva az alkalmazást, húzza a kívánt helyre a kezdőképernyőn, majd engedje fel az ujját.

• Widgetek hozzáadása a kezdőképernyőhöz

Módszer:

1. Lépjen a **Widgetek** képernyőre a következő módokon:
 - Koppintson rá, és tartsa lenyomva az üres területet a kezdőképernyőn, majd koppintson a **Widgetek** lehetőségre.
 - Pöccintsen felfelé a kezdőképernyőn, és koppintson a **Widgetek** lehetőségre.
2. Koppintson rá, és tartsa lenyomva a widgetet, húzza a kívánt helyre a kezdőképernyőn, majd engedje fel az ujját.

Kezdőképernyő testreszabása

• Hozzon létre egy alkalmazás mappát

Csoportosítsa az alkalmazásait a jobb kezelés érdekében az alábbiak szerint:

Módszer:

1. Koppintson rá, és tartsa lenyomva az alkalmazást.
2. Húzza az alkalmazást egy másik alkalmazásba, és engedje fel az ujját a mappa automatikus létrehozásához.
- 3.

A mappa átnevezéséhez válassza a következő módok egyikét:

- Koppintson rá, és tartsa lenyomva a mappát, majd koppintson az **Átnevezés** lehetőségre.
- Nyissa meg a mappát, és koppintson a mappa nevére az átnevezéshez.

• **Töröljön vagy távolítsa el egy alkalmazást**

Töröljön vagy távolítsa el egy alkalmazást a következő módokon:

- Koppintson rá, és tartsa lenyomva az alkalmazást, majd koppintson a **Törlés** vagy a(z)  lehetőségre.
- Koppintson rá, és tartsa lenyomva az üres területet a kezdőképernyőn a szerkesztési mód eléréséhez, válassza ki a törölni kívánt alkalmazást, majd koppintson a **Törlés** lehetőségre.

• **Távolítsa el egy widgetet**

Módszer:

Koppintson rá, és tartsa lenyomva a widgetet, majd koppintson az **Eltávolítás** lehetőségre.

Koppintson rá, és tartsa lenyomva az üres területet a kezdőképernyőn a szerkesztési mód eléréséhez, majd koppintson a(z)  lehetőségre.

• **A kezdőképernyő átrendezése**

Módszer:

1. Koppintson rá, és tartsa lenyomva az üres területet a kezdőképernyőn a szerkesztési mód eléréséhez.
2. Koppintson rá, és tartsa lenyomva a képernyőt, majd húzza a kívánt helyre, és engedje fel az ujját.

Intelligens felosztás használata

Ha két alkalmazást szeretne használni ugyanazon a képernyőn, engedélyezheti az osztott képernyő módot. Ha az osztott képernyő mód engedélyezve van, a másik alkalmazásból érkező üzenetek lebegő ikonokként jelennek meg. Az ikonra koppintva a képernyő ketté válik, így egyszerre tekintheti meg mindkét alkalmazás üzeneteit.

Osztott képernyő mód engedélyezése

Engedélyezze az osztott képernyőt az ezt a módot támogató alkalmazások számára a következő módokon:

1. módszer:

1. A Legutóbbi alkalmazások képernyő elérése.
2. Koppintson a(z)  >  **Osztott képernyő** lehetőségre.

2. módszer:

Ha engedélyezte a „Pöccintsen felfelé három ujjal a képernyő felosztásához” funkciót, ossza fel a képernyőt három ujjal felfelé pöccintéssel.

A „Pöccintsen felfelé három ujjal a képernyő felosztásához” funkció engedélyezéséhez lépjen a **Beállítások > Parancsok és kiegészítő lehetőségek > Osztott képernyő** menüpontra, és engedélyezze a **Pöccintsen felfelé három ujjal a képernyő felosztásához** funkciót.

3. módszer:

1. Pöccintsen lefelé a képernyő tetejétől a Vezérlőközpont megnyitásához, majd pöccintsen lefelé újra a parancsok panel kibontásához.

2. Koppintson a(z)  lehetőségre.

Osztott üzenetképernyő engedélyezése

Módszer:

1. Lépjen a **Beállítások > Parancsok és kiegészítő lehetőségek > Osztott képernyő** menüpontra, és engedélyezze az **Osztott üzenetképernyő** opciót.

2. Válassza ki azokat az alkalmazásokat, amelyek értesítései lebegő üzenetként jelennek meg.

Eszköz frissítése

Megjegyzés

A jogosulatlan ROM-beállítások vagy rendszerfrissítések biztonsági kockázatot jelenthetnek. A rendszer frissítése előtt biztonsági másolat készítése javasolt az adatairól.

• **A frissítések automatikus észlelése**

A frissítések észlelése:

- Lépjen a **Beállítások > Rendszerfrissítés** menüpontra. Az eszköz automatikusan észlelni fogja az elérhető frissítéseket. Szükség szerint letöltheti és telepítheti ezeket.
- Lépjen a **Beállítások > Rendszerfrissítés > ⋮ > Frissítési beállítások** menüpontra, és engedélyezze az **Intelligens frissítés** opciót. Ez lehetővé teszi, hogy az eszköz automatikusan letöltse és telepítse a frissítéseket Wi-Fi-n keresztül éjszaka a tétlen órákban.

Megjegyzés

1. A funkció használatához csatlakoztassa az eszközt az internethez.
2. A rendszerfrissítések nagy mennyiségű adatot használnak fel. A letöltést Wi-Fi-n keresztül végezze.
3. Ha nincsenek elérhető frissítések, akkor az eszköz már naprakész.

• **Az eszköz frissítése meglévő csomaggal**

Az eszköz frissítéséhez meglévő csomaggal:

1. Lépjen a **Beállítások > Rendszerfrissítés > ⋮ > Frissítési beállítások > Helyi frissítés** menüpontra. Az eszköz automatikusan megkeresi az elérhető csomagokat.
2. Válassza ki a telepíteni kívánt frissítési csomagot, majd koppintson a **Frissítés indítása** lehetőségre.

Megjegyzés

A lehetőség használatához rendszerfrissítési csomagra van szükség az eszközön.

Eszközök keresése

Az eszköz távoli megkereséséhez, megtalálásához, zárolásához vagy törléséhez győződjön meg arról, hogy az eszköz:

- Be van kapcsolva.

- A **Készülékkereső** funkciót engedélyezte.
- Bejelentkezett a Google-fiókjába.
- Csatlakozik egy hálózathoz.
- Engedélyezte a Hely jogosultságokat.
- Látható a Google Play felületén.

Eszköz távoli megkeresése és törlése

Módszer:

1. Lépjen a **Beállítások > Biztonság > Készülékkereső** lehetőségre, koppintson a '**Készülékkereső**' weboldalára vagy lépjen a Google oldalára az eszköz oldalának megkereséséhez, majd lépjen be Google-fiókjába.
2. Az elveszett eszköz értesítést kap.
3. Kérje le az elveszett eszköz becsült vagy legutóbbi pozícióját.
4. Válasszon ki egy műveletet.

Megjegyzés

1. Ha többet szeretne megtudni az egyéb lehetőségekről, lépjen a **Beállítások > Biztonság > Készülékkereső > További információk** menüpontra.
2. A funkció használatához csatlakoztassa az eszközt az internethez.

A kiegészítő lehetőségek parancsainak használata

Gyorsan engedélyezhet egy kiegészítő funkciót a Kiegészítő lehetőségek lebegő gombjával.

Módszer:

1. Lépjen a **Beállítások > Parancsok és kiegészítő lehetőségek > Kiegészítő lehetőségek** lehetőségre az olyan kiegészítő lehetőségek engedélyezéséhez, mint például a TalkBack.
2. Koppintson a lebegő gombra a kiegészítő lehetőségek használatához.
3. A lebegő gomb helyzetének, méretének és átlátszóságának módosításához lépjen a **Kiegészítő lehetőségek > Kiegészítő lehetőségek parancsai > Kiegészítő lehetőségek gombja** menüpontra.

Megjegyzés

Ez a Kisegítő lehetőségek funkcióinak áttekintése. További információért lépjen a **Beállítások > Parancsok és kisebb lehetőségek** menüpontra a Kézikönyvben.

Kezdők é pernyő alkalmazások

iManager

Koppintson a  lehetőségre, hogy az iManager alkalmazásra lépjen, ahol tárhelyet szabadíthat fel, megtekintheti az adathasználatot, sebezhetőségeket kereshet stb.

Az eszköz kezelése

Tegye a következők egyikét:

- Az eszköz állapotának észleléséhez és optimalizálásához koppintson az **Optimalizálás** lehetőségre.
- A gyorsítótárban lévő kéretlen fájlok kereséséhez és törléséhez lépjen a **Tárhelytisztítás > Összes törlése** menüpontra.
- A havi vagy napi mobiladat-használat/Wi-Fi-adathasználat megtekintéséhez lépjen az **Adatkezelés > Adathasználat/Wi-Fi-adathasználat** menüpontra.
- A mobilhálózat vagy a Wi-Fi használatának alkalmazásonkénti kezeléséhez lépjen az **Adatkezelés > Hálózatkezelés > Mobilhálózat vagy Wi-Fi** menüpontra, majd koppintson a lehetőségre bármelyik alkalmazás mellett, hogy engedélyezze, vagy a lehetőségre, hogy letiltsa a hozzáférést a megfelelő hálózathoz.
- Az eszközön lévő lehetséges kockázatok és rosszindulatú alkalmazások azonosításához koppintson a **Biztonsági vizsgálat** lehetőségre.

Megjegyzés

Eltérés fordulhat elő az eszközön megjelenített adatfogyasztás és a szolgáltató által jelentett adathasználat között.

Egyéb biztonsági, adatvédelmi és rendszerfelügyeleti eszközök

Az alkalmazástitkosítás, a telefonhűtés és egyéb eszközök használatához lépjen a  **Segédeszközök** menüpontra, és szükség szerint koppintson a funkciókra.

Kamera

Kamera megnyitása



 **Tipp: Az eszköz típusától, szolgáltatójától és országtól/régiójától függően változhat, hogy az alkalmazás támogatott-e egy adott eszközön, és milyen funkciók állnak rendelkezésre.**

További információkért forduljon a forgalmazójához vagy a szolgáltatójához.

Készítsen fotókat vagy rögzítsen videókat, hogy megörökítse élete csodálatos pillanatait bárhol és bármikor a telefonon található Kamera alkalmazás segítségével.

Kamera megnyitása

A Kamera alkalmazás megnyitásához:

- A kezdőképernyőn koppintson a(z)  lehetőségre.
- Amikor a képernyő le van zárva, kapcsolja be a képernyőt, majd pöccintsen felfelé a(z)  ikonon.
- Ha a Kamera gyorsművelet funkciója engedélyezve van, a képernyő kikapcsolt állapotában nyomja meg kétszer a Hangerő csökkentése gombot.



A Kamera gyorsművelet funkciójának engedélyezése: Lépjen a **Beállítások > Parancsok és kiegészítő lehetőségek > Gyorsművelet** menüpontra, majd válassza a **Gyorsművelet a Kamerához** lehetőséget.

Szabja testre a kameramódok elrendezését

Szabja testre a kameramódok elrendezését

Testreszabhatja az eszközön elérhető kameramódok elrendezését.

Módszer:

1. A kamera főképernyőjén koppintson a **Több** >  lehetőségre.
2. Szabja testre a kameramódok elrendezését az alábbiak szerint:
 - Koppintson a(z)  lehetőségre.
 - Húzzon egy módot a kívánt helyre.
3. Koppintson a **Kész** lehetőségre.

Megjegyzés

A fotó- és videómódok bizonyos modellek esetében nem helyezhetők át.

Fotó mód

Fotó mód

Készítsen fotókat növényekről vagy tájakról **Fotó** módban.

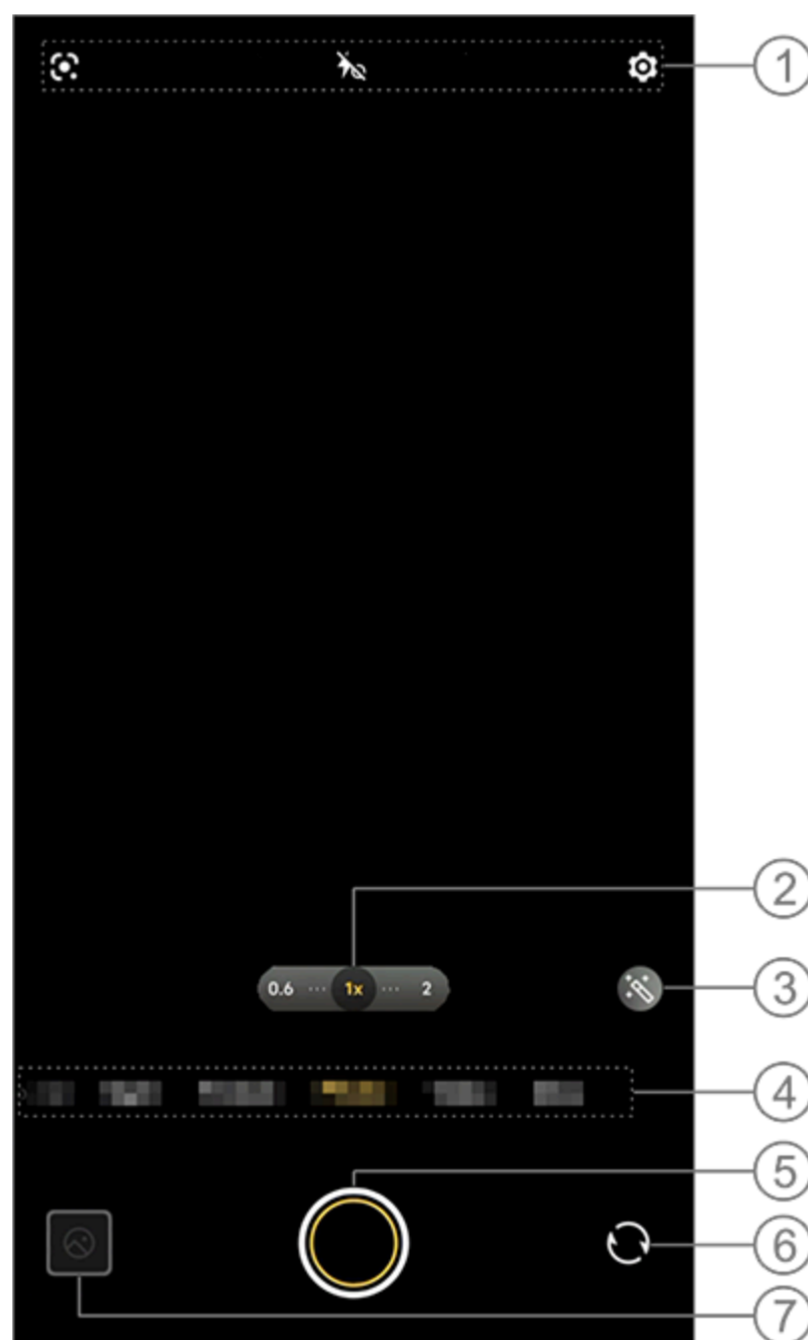

Megjegyzés

Az illusztráció csak referenciaként szolgál. Előfordulhat, hogy egyes lehetőségek bizonyos modelleken nem érhetők el.

① Egy funkció engedélyezéséhez vagy letiltásához koppintson a megfelelő ikonra. Az ikonok leírása a következő:



	Vaku automatikusan be
---	-----------------------

	Vaku be
	Aurafény mindig be
	Vaku ki

- ② Húzással nagyíthat vagy kicsinyíthet a képernyőn.
- ③ Alkalmazzon szűrőhatásokat.
- ④ Pöccintsen balra vagy jobbra a módok közötti váltáshoz.
- ⑤ Koppintson egy fotó készítéséhez.
- ⑥ Váltson az elülső és hátsó kamerák között.
- ⑦ Tekintse meg az elkészített fotókat.

• Fotók készítése:

A fotó készítéséhez:

- A kamera főképernyőjén koppintson a(z)  lehetőségre.
- A kamera főképernyőjén nyomja meg bármelyik hangerőgombot.
- Sorozatfotók készítéséhez koppintson rá, és tartsa lenyomva a(z)  lehetőséget.

Megjegyzés

A sorozatfotók nem támogatottak, ha szűrőt alkalmaz a Fotó módban.

• Képfelismerés

Keressen egy adott képre vagy elemre, vagy fordítson le egy szöveget egy másik nyelvre.

Módszer:

1. Koppintson a(z)  lehetőségre a Fotó módban.
2. Pöccintsen balra vagy jobbra a képernyőn egy lehetőség

kiválasztásához.

3. Irányítsa a keresőt a célra, és nyomja meg a gombot.



Megjegyzés

A funkció használatához csatlakoztassa az eszközt az internethez.

• **Szűrők**

Alkalmazzon különféle művészi hatásokat a fotókon.

Módszer:

1. Koppintson a(z)  lehetőségre a Fotó módban.
2. Válasszon szűrőket.
3. Koppintson a(z)  lehetőségre.

Videó mód

Videó mód

Megjegyzés

1. Az eszköz típusától, szolgáltatójától és országától/régiójától függően változhat, hogy az alkalmazás támogatott-e egy adott eszközön, és milyen funkciók állnak rendelkezésre.
2. Ha nem talál egy bizonyos lehetőséget az eszközén, az azt jelenti, hogy a funkció nem támogatott.



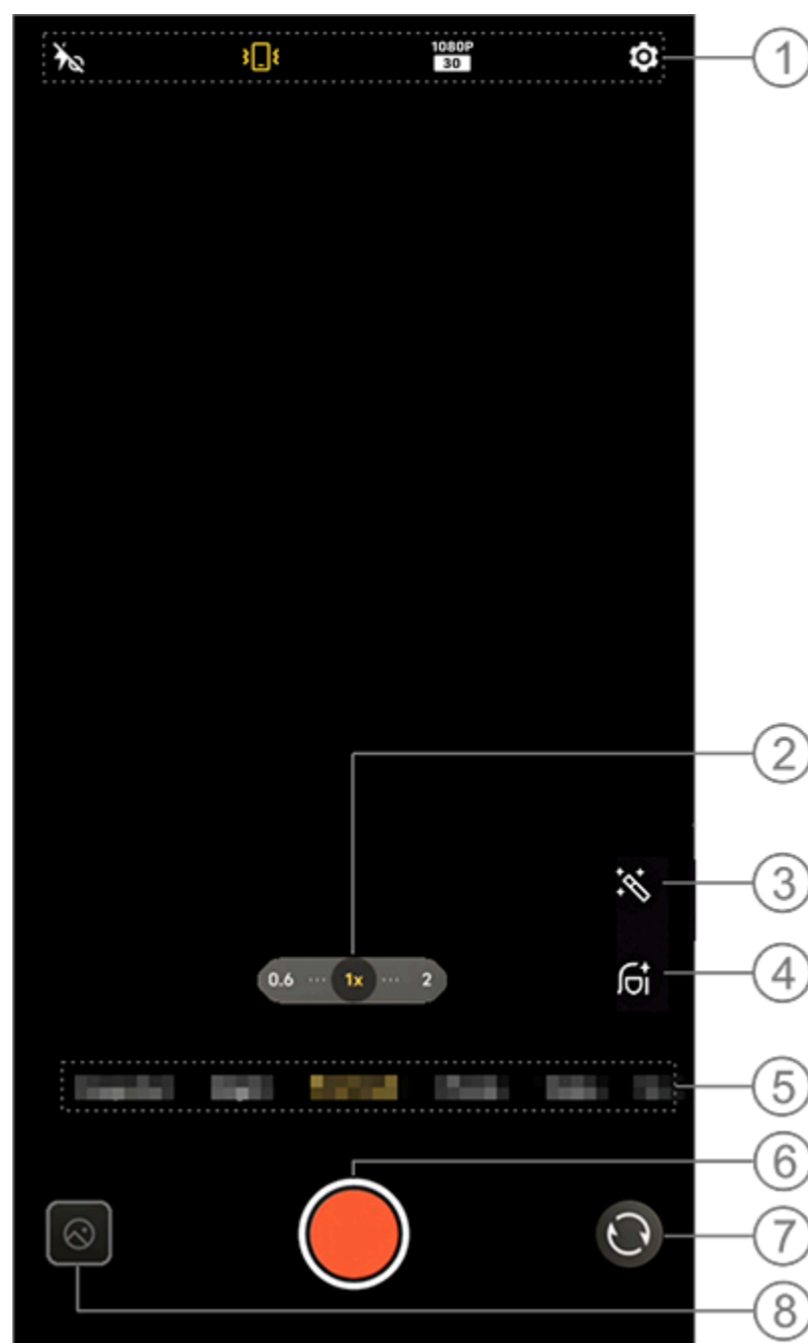



Rögzítsen vagy készítsen videót **Videó** módban.



⚠Megjegyzés

Az illusztráció csak referenciaként szolgál. Előfordulhat, hogy egyes lehetőségek bizonyos modelleken nem érhetők el.

① Egy funkció engedélyezéséhez vagy letiltásához koppintson a megfelelő ikonra. Az ikonok leírása a következő:

	„Aurafény mindig be” engedélyezve
	„Aurafény mindig ki” letiltva
	Normál stabilizálás be
	Stabilizálás ki
	1080p képminőség
	720p képminőség

- ② Húzással nagyíthat vagy kicsinyíthet a képernyőn.
- ③ Alkalmazzon szűrőhatásokat.
- ④ Válasszon ki szépítési hatásokat a videókhoz.
- ⑤ Pöccintsen balra vagy jobbra a módok közötti váltáshoz.
- ⑥ Koppintson a felvétel indításához.

- ⑦ Váltson az elülső és hátsó kamerák között.
- ⑧ Tekintse meg a rögzített videók előnézetét.

• Videó készítése

Módszer:

1. Koppintson a **Videó** lehetőségre.
2. Koppintson a(z)  lehetőségre.

• Állítsa be a videó felbontását

Használja ezt a lehetőséget a videó felbontásának módosításához.

Minél jobb a felbontás, annál tisztább lesz a videó, ami nagyobb videófájlt eredményez.

Módszer:

1. Lépjen a **Videó** lehetőségre.
2. Válassza a(z)  vagy a(z)  lehetőséget.
3. Koppintson a(z)  lehetőségre.

• Szépítési hatások

Alkalmazzon polírozást, fehérítést vagy egyéb hatásokat a videókon.

Módszer:

1. Lépjen a **Videó** lehetőségre.
2. Koppintson a  lehetőségre.
3. Válasszon egy szépítési lehetőséget.
4. Koppintson a(z)  lehetőségre.

• A funkciók áttekintése videórögzítés közben

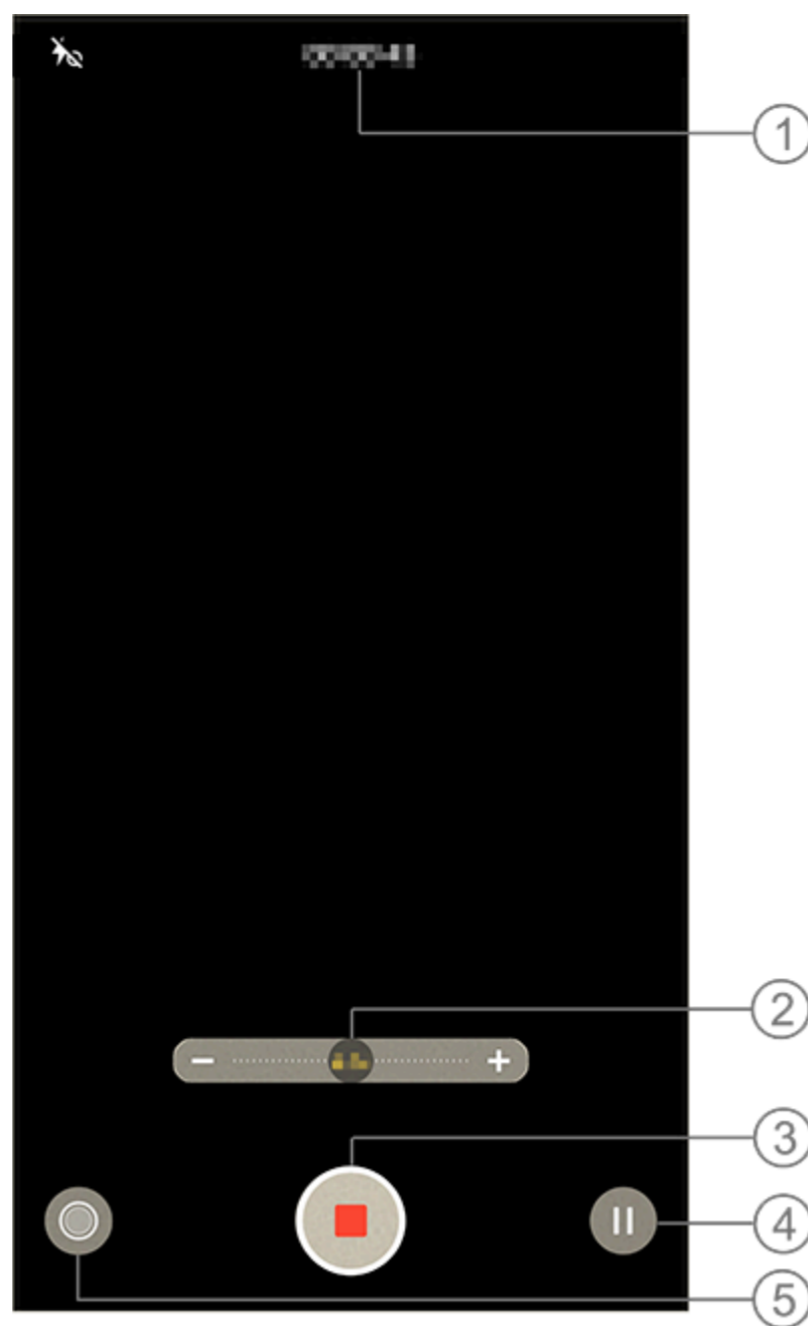

- ① Tekintse meg a videó aktuális hosszát.
- ② Húzással közelíthet vagy távolíthat a képernyőn.
- ③ Mentse a rögzített videót.
- ④ Szüneteltesse a felvételt.
- ⑤ Készítsen állóképet felvétel közben.

50 MP-es fotók

50 MP-es fotók

Váltson az **50 MP** módra, ha fotókat szeretne előhívni vagy nyomtatni, vagy nagy képernyőn szeretné megjeleníteni azokat.

Módszer:

1. Lépjen az **50 MP** lehetőségre.
2. Koppintson a(z)  lehetőségre.

Éjszakai mód

Éjszakai mód

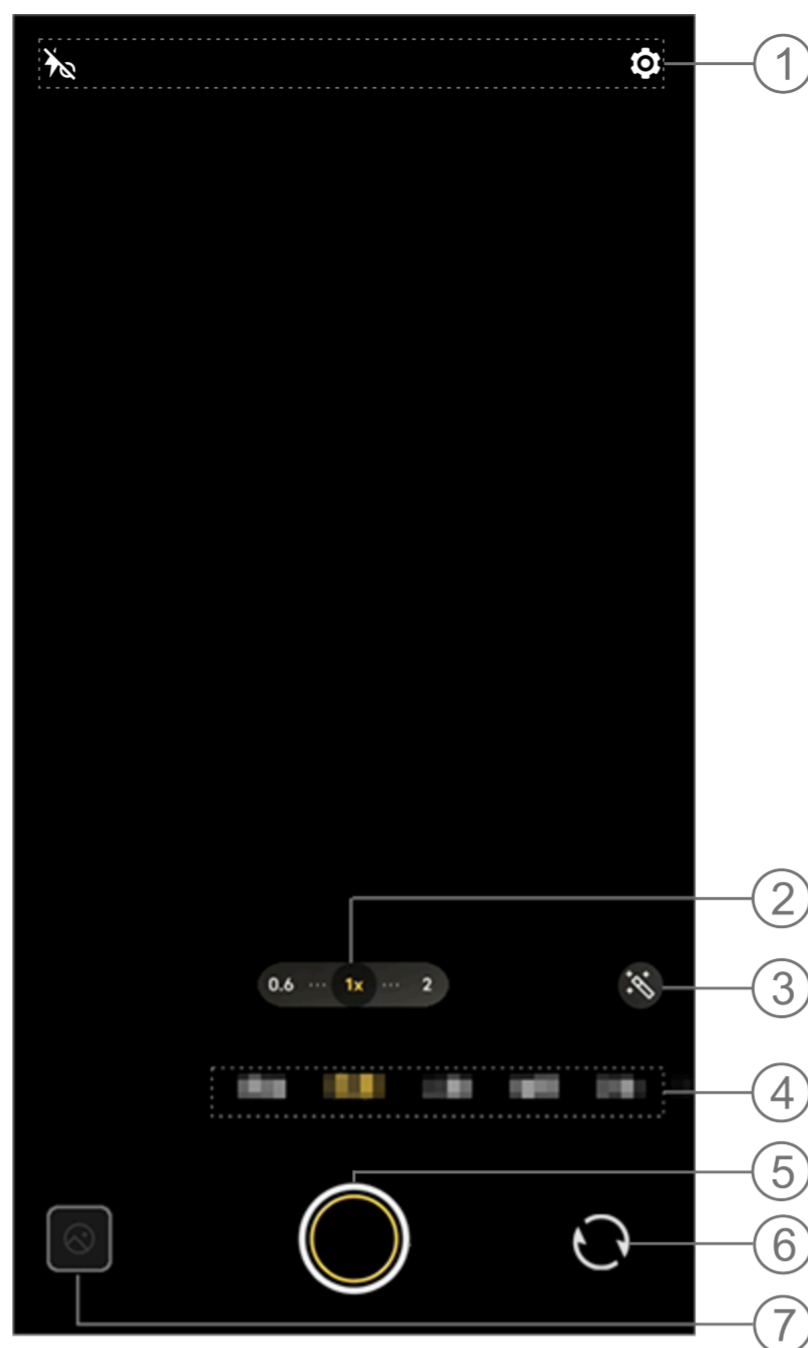

Az **Éjszakai** mód fényesebb színeket és élesebb részleteket biztosít a fotóknak, ha gyenge fényviszonyok mellett vagy gyengén megvilágított környezetben készít felvételeket.



⚠Megjegyzés

Az illusztráció csak referenciaként szolgál. Előfordulhat, hogy egyes lehetőségek bizonyos modelleken nem érhetők el.

① Egy funkció engedélyezéséhez vagy letiltásához koppintson a megfelelő ikonra. Az ikonok leírása a következő:

	<p>„Aurafény mindig be” engedélyezve</p>
	<p>„Aurafény mindig be” letiltva</p>

- ② Húzással nagyíthat vagy kicsinyíthet a képernyőn.
- ③ Váltson a fotóhatások között.
- ④ Pöccintsen balra vagy jobbra a módok közötti váltáshoz.
- ⑤ Koppintson egy fotó készítéséhez.
- ⑥ Tekintse meg az elkészített fotókat.

• Fotók készítése:

Módszer:

1. Lépjen az **Éjszakai** módra.
2. Koppintson a(z)  lehetőségre.



Portré mód

Portré mód

A **Portré** módban bokeh-, szépítési és egyéb hatásokat alkalmazhat fotóin, hogy lenyűgöző portrékat készítsen.

• Bokeh-hatások



Fotók mentése Bokeh-fájlként:

1. Lépjen a **Portré** lehetőségre.
2. Koppintson a  lehetőségre.
3. Húzza balra és jobbra a(z)  elemet a Bokeh módosításához.
4. Koppintson a  lehetőségre.
5. A **Ki** lehetőségre koppintva letilthatja a Bokeh-t.

• Szépítésre/tartásra vonatkozó útmutatás

Fokozza az arcvonásokat, vagy kapjon útmutatást a képernyőn a testtartásokhoz.

Szépítési hatások alkalmazása vagy testtartási útmutatás kérése:

1. Lépjen a **Portré** lehetőségre.
2. Koppintson a  lehetőségre.
3. Válassza a **Szépítés/Tartás** lehetőséget.
4. Koppintson a  lehetőségre.
5. A(z)  elemre koppintva letilthatja a HD-portré módot.

Megjegyzés

A funkció használatához csatlakoztassa az eszközt az internethez.





Pro mód

Pro mód

A **Pro** mód teljes irányítást biztosít fotók vagy videók rögzítésekor.

• Funkciók és ikonok leírása

Lehetőség van az egyes funkciók paramétereinek manuális módosítására, hogy a kívánt hatást kapja.

-  EV: a Kamerán beállított standard expozíció beállítása. Növelje az EV-t a világosabb képek készítéséhez, és csökkentse az EV-t a sötétebb képek készítéséhez.
-  ISO: a képérzékelők fényérzékenysége.
-  S: az az időtartam, ameddig a fény a képérzékelőket éri.
-  WB: valódi színek elérése a fotókon.

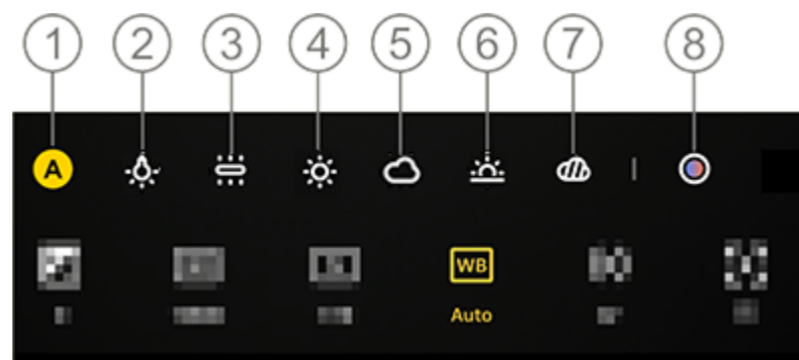

A WB jeleneteit az alábbi ábra tartalmazza. A funkciót szükség szerint engedélyezheti vagy letilthatja.



Megjegyzés

Az illusztráció csak referenciaként szolgál. Előfordulhat, hogy egyes lehetőségek bizonyos modelleken nem érhetőek el.

- ① WB (automatikus).
- ② WB (Volfrámfény).
- ③ WB (Izzó).
- ④ WB (Napos).
- ⑤ WB (Felhős).
- ⑥ WB (Napnyugta).
- ⑦ WB (Borult).
- ⑧ WB-színhőmérséklet: Húzza el a csúszkát az érték módosításához.

-  AF = automatikus fókuszs/MF = manuális fókuszs.
-  Koppintson az ikonra az egyes funkciókkal kapcsolatos további információkért.
-  Koppintson ide a paraméterek alapértelmezett értékekre való visszaállításához.

Megjegyzés

Előfordulhat, hogy egyes funkciók nem támogatottak, vagy eszköztípusonként eltérők lehetnek.

• **Módosítsa a fotók tárolási formátumát**

Ezzel a funkcióval a Pro módban készített fotókat tömörítetlen RAW-/JPG-fájlokként mentheti el.

Fotók mentése RAW-fájlként:

1. Lépjen a **Pro** lehetőségre.
2. Koppintson a **RAW** lehetőségre.
3. Koppintson a(z)  lehetőségre.

⚠Megjegyzés

1. Az ezzel a funkcióval készített fotók RAW- és JPG-formátumban is mentésre kerülnek.
2. A RAW-fotók több részletet őriznek meg az utófeldolgozáshoz, ami nagyobb fájlméretet eredményez, míg a JPG-formátumú fotók kevesebb tárhelyet foglalnak el.

Dokumentumok

Dokumentumok

A **Dokumentumok** mód lehetővé teszi a rögzített fájlok kivágását vagy javítását.

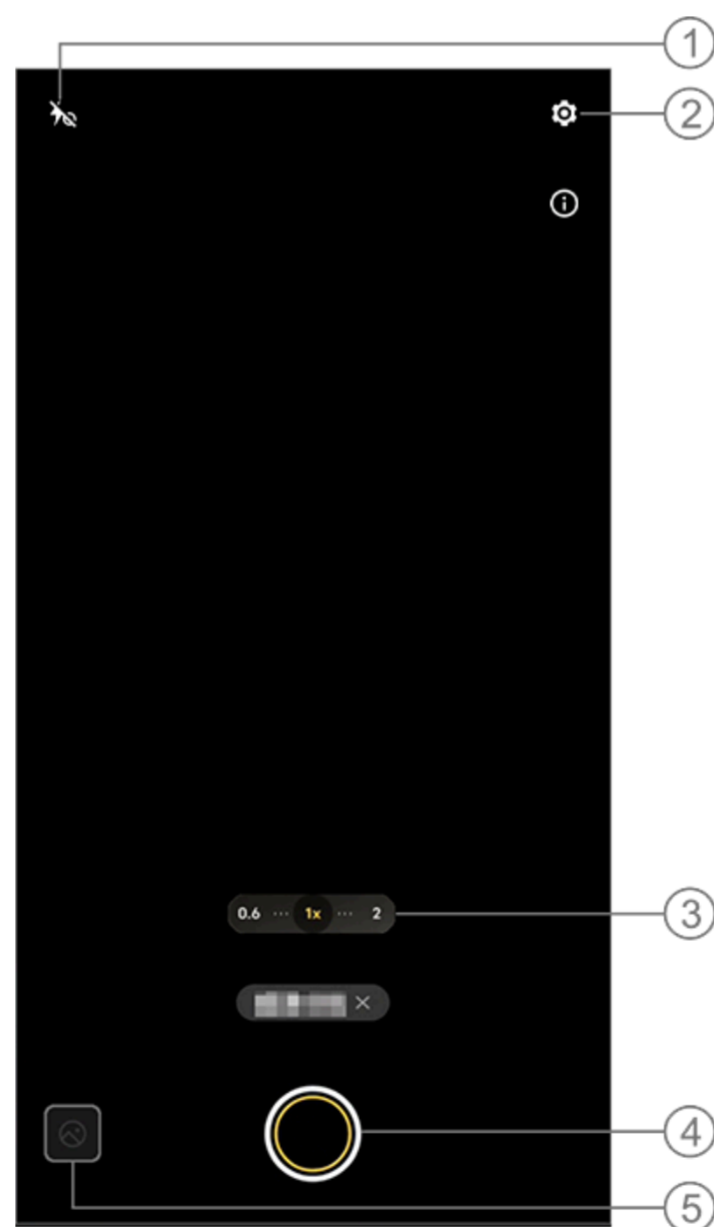

⚠Megjegyzés

Az illusztráció csak referenciaként szolgál. Előfordulhat, hogy egyes lehetőségek bizonyos modelleken nem érhetők el.

- ① Váltson a vakumódok között.
- ② Konfiguráljon további beállításokat.
- ③ Váltson a fókusz távolságok között.
- ④ Tekintse meg az elkészített fotókat.
- ⑤ Koppintson egy fotó készítéséhez.

Módszer:

1. Lépjen a **Dokumentumok** módra.
2. Koppintson a(z)  lehetőségre.

Kettős nézet mód

Éjszakai mód



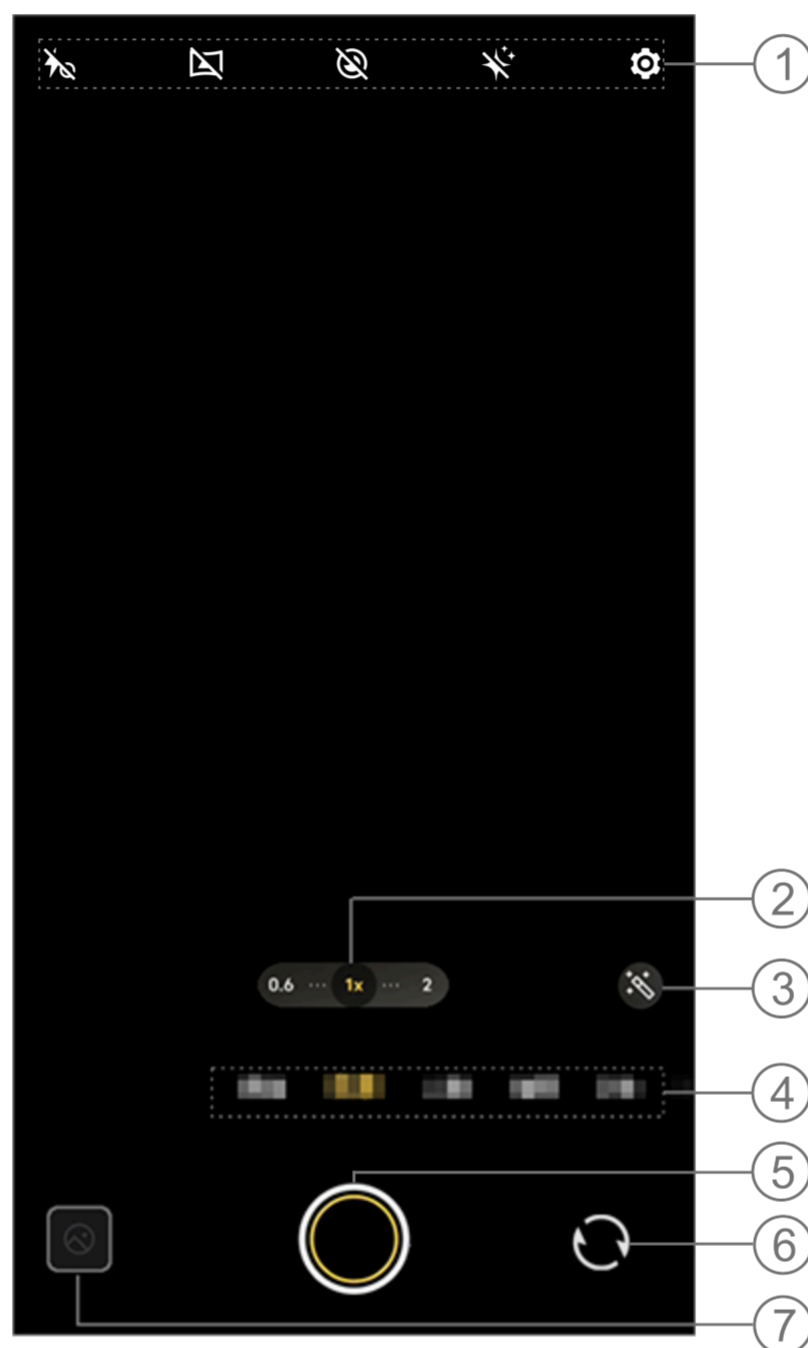

Az **Éjszakai** mód fényesebb színeket és élesebb részleteket biztosít a fotóknak, ha gyenge fényviszonyok mellett vagy gyengén megvilágított környezetben készít felvételeket.







Megjegyzés

Az illusztráció csak referenciaként szolgál. Előfordulhat, hogy egyes lehetőségek bizonyos modelleken nem érhetők el.

① Egy funkció engedélyezéséhez vagy letiltásához koppintson a megfelelő ikonra. Az ikonok leírása a következő:

	Állványfelismerés be
	Állványfelismerés ki
	Aurafény mindig engedélyezve
	Aurafény mindig letiltva
	Éjszakai panoráma be

	Éjszakai panoráma ki
	Astro be
	Astro ki
	Szuper Hold be
	Szuper Hold ki

- ② Nagyítás/kicsinyítés a csúszka elhúzásával.
- ③ Váltás a fotóhatások között.
- ④ Módok közötti váltás balra/jobbra pöccintéssel.
- ⑤ Koppintson egy fotó készítéséhez.
- ⑥ Tekintse meg az elkészített fotókat.

Panorámafotók készítése

Panorámafotók készítése

A **Panoráma** mód több felvételt egyesít egy folytonos panorámafotóvá.

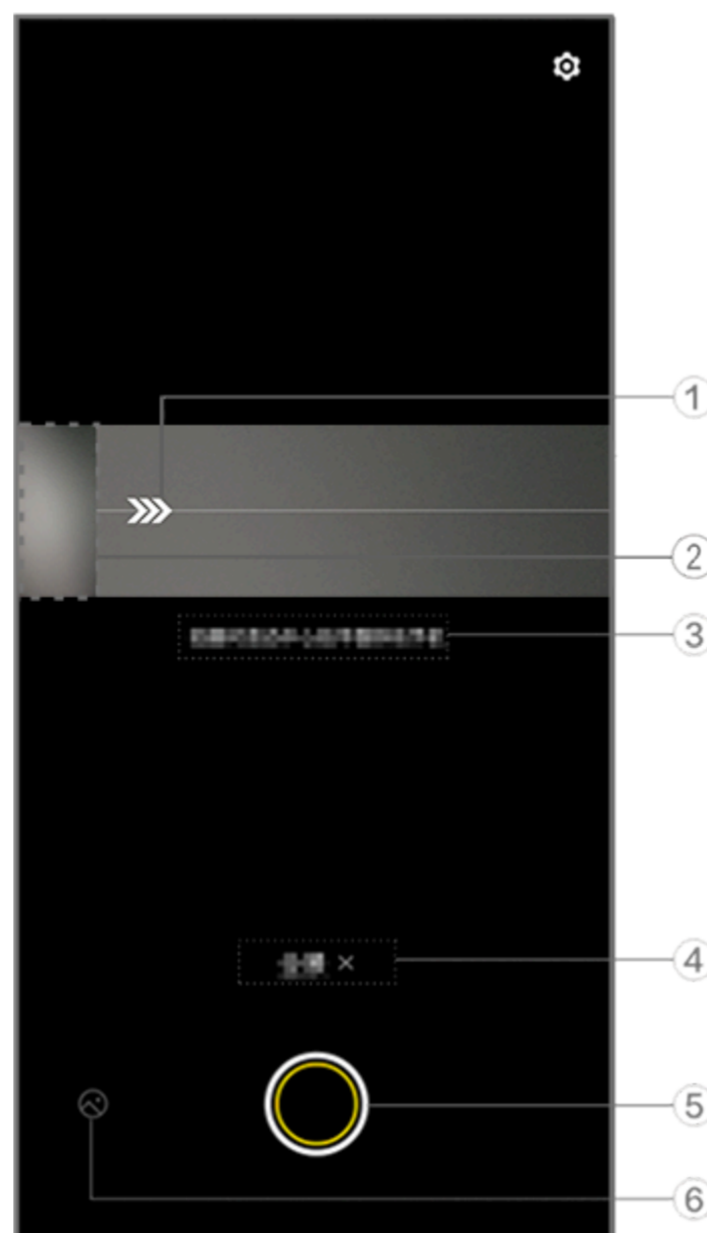

Megjegyzés

Az illusztráció csak referenciaként szolgál. Előfordulhat, hogy egyes lehetőségek bizonyos modelleken nem érhetők el.

- ① Mozgassa a kamerát a nyíl irányába.
- ② Keretnézegető.
- ③ Utasítások.

- ④ Koppintson az aktuális mód letiltásához.
- ⑤ Koppintson egy fotó készítéséhez.
- ⑥ Tekintse meg az elkészített fotókat.

• Fotók készítése:

Módszer:

1. Koppintson a  lehetőségre.
2. Mozgassa a készüléket egyenletesen a kérésnek megfelelően.
3. Ha egy meghatározott hosszabb időtartamig nem mozgatja a eszközt, az eszköz automatikusan abbahagyja a fotózást, és elmenti az elkészített fotókat.

Élő fényképek készítése

Élő fényképek készítése

Az **Élő fénykép** mód lehetővé teszi, hogy körülbelül 3 másodperces élő fotót készítsen.

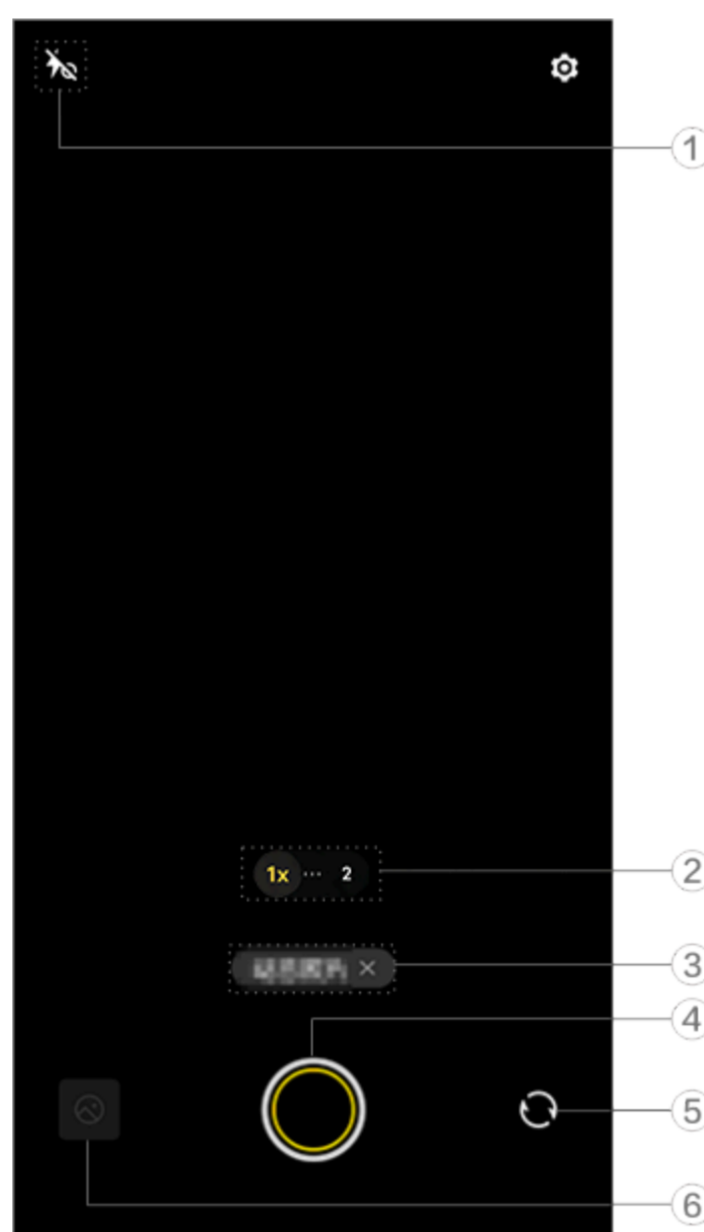



Megjegyzés

Az illusztráció csak referenciaként szolgál. Előfordulhat, hogy egyes lehetőségek bizonyos modelleken nem érhetők el.

① Egy funkció engedélyezéséhez vagy letiltásához koppintson a megfelelő ikonra. Az ikonok leírása a következő:

	Aurafény mindig engedélyezve
---	------------------------------

	Aurafény mindig letiltva
	Vaku be
	Vaku automatikusan be

- ② Húzással közelíthet vagy távolíthat a képernyőn.
- ③ Koppintson az aktuális mód letiltásához.
- ④ Koppintson egy fotó készítéséhez.
- ⑤ Váltson az elülső és hátsó kamerák között.
- ⑥ Tekintse meg az elkészített fotókat.

• Élő fényképek készítése:

Koppintson a  lehetőségre, és az exponálógombra koppintás előtti és utáni 3 másodperces időkereten belül rögzített fotók automatikusan mentésre kerülnek.

Megjegyzés

A sorozatfotók nem támogatottak Élő fénykép módban. A zár nem ad ki hangot, ha az Élő fénykép engedélyezve van.

Lass-mozg vide ó k rögz í t é se

Lass-mozg videó k rögzíté se

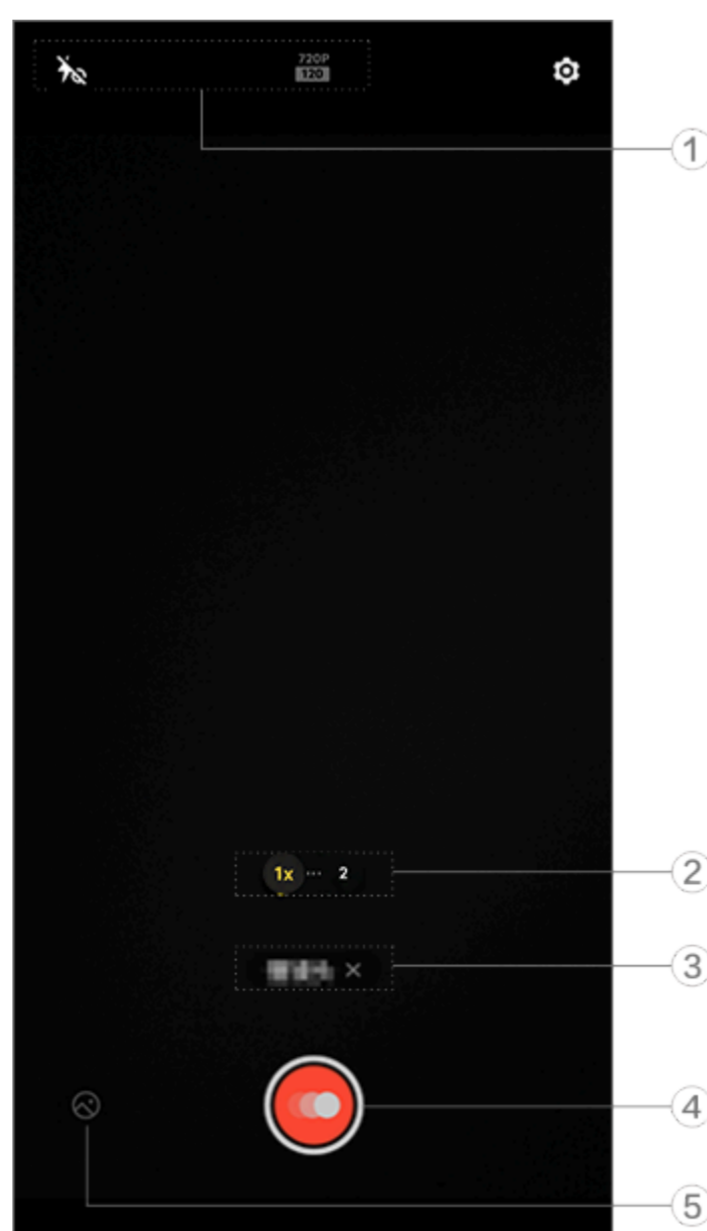

A **Lass-mozg** mód lehetővé teszi, hogy nagyobb képkockaszámmal rögzítsen videót, miközben alacsonyabb képkockaszámmal játssza le.



⚠Megjegyzés

Az illusztráció csak referenciaként szolgál. Előfordulhat, hogy egyes lehetőségek bizonyos modelleken nem érhetőek el.





① Egy funkció engedélyezéséhez vagy letiltásához koppintson a megfelelő ikonra. Az ikonok leírása a következő:

	„Aurafény mindig be” engedélyezve
	„Aurafény mindig be” letiltva

- ② Húzással közelíthet vagy távolíthat a képernyőn.
- ③ Koppintson az aktuális mód letiltásához.
- ④ Koppintson a felvétel indításához.
- ⑤ Tekintse meg a rögzített videók előnézetét.

Gyorsított felvételű videók rögzítése:

Módszer:

1. Koppintson a(z)  elemre a felvétel indításához.
2. Koppintson a(z)  lehetőségre a rögzítés szüneteltetéséhez és a(z)  lehetőségre a rögzítés folytatásához.
3. Koppintson a(z)  elemre a felvétel leállításához.

Gyorsított felvételű videók rögzítése

Gyorsított felvételű videók rögzítése



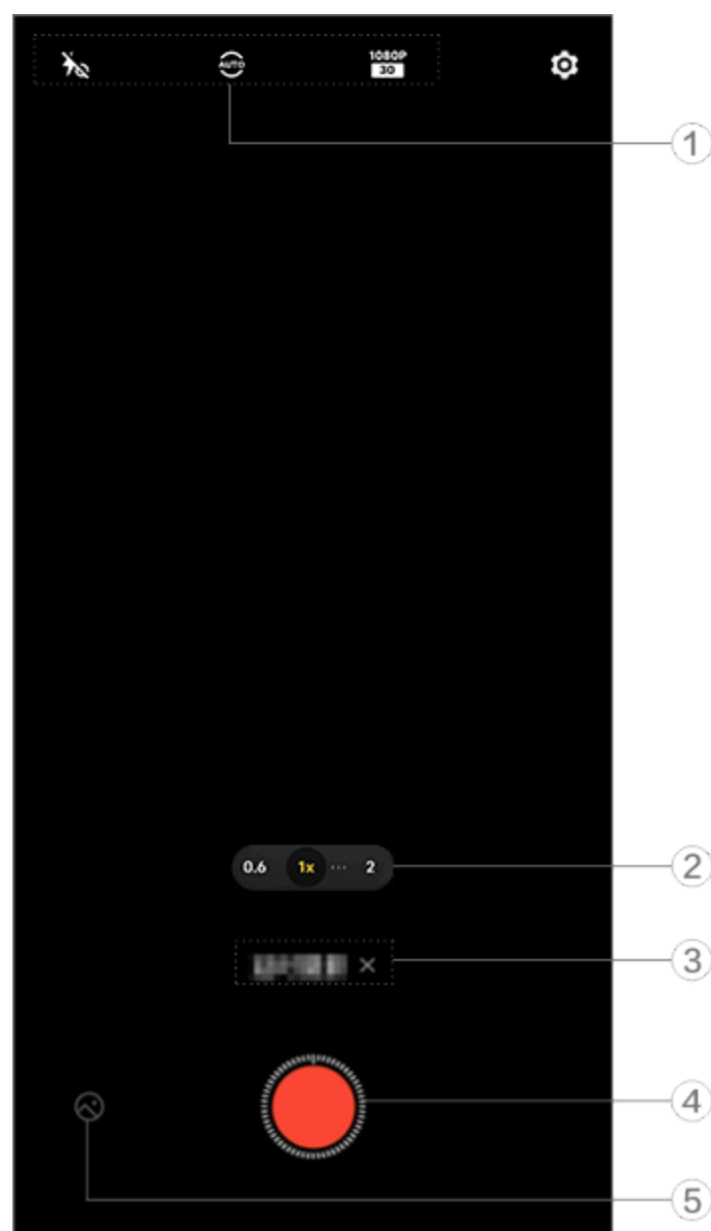

A **Gyorsított felvétel** mód használatával gyorsított felvételű videót készíthet egy adott időtartamról.



⚠Megjegyzés

Az illusztráció csak referenciaként szolgál. Előfordulhat, hogy egyes lehetőségek bizonyos modelleken nem érhetők el.

① Egy funkció engedélyezéséhez vagy letiltásához koppintson a megfelelő ikonra. Az ikonok leírása a következő:

	„Aurafény mindig be” engedélyezve
	„Aurafény mindig ki” letiltva
	A fényképezési intervallum és a fényképezési időtartam kiválasztás
	720p képminőség
	1080p képminőség

- ② Húzással közelíthet vagy távolíthat a képernyőn.
- ③ Koppintson az aktuális mód letiltásához.
- ④ Koppintson a felvétel indításához.
- ⑤ Tekintse meg a rögzített videók előnézetét.

Gyorsított felvételű videók rögzítése:

Módszer:

1. Koppintson a(z)  elemre a felvétel indításához.
2. Koppintson a(z)  elemre a felvétel leállításához.

További funkciók a Kamera módokban

További funkciók a Kamera módokban















Koppintson a  lehetőségre, ha több funkciót szeretne beállítani vagy engedélyezni az egyes Kamera módokban.



Megjegyzés

Az illusztráció csak referenciaként szolgál. Előfordulhat, hogy egyes lehetőségek bizonyos modelleken nem érhetők el.

Egy funkció engedélyezéséhez vagy letiltásához koppintson a megfelelő ikonra. Az ikonok leírása a következő:

	Válasszon egy képarányt
	Válassza ki az önkijelzést
	Rácsvonal be
	Rácsvonal ki
	Szint be
	Szint ki
	Hatásvonal be
	Hatásvonal ki
	Vízjel be
	Vízjel ki
	Remegésfigyelmeztetés be
	Remegésfigyelmeztetés ki
	HDR be
	HDR ki
	További beállítások

Megjegyzés

1. Előfordulhat, hogy egyes lehetőségek nem érhetők el, vagy országtól/régiótól és eszközmodelltől függően változhatnak.
2. Ha nem talál egy bizonyos lehetőséget az eszközén, az azt jelenti, hogy a funkció nem támogatott.

További beállítások konfigurálása

További beállítások konfigurálása

További beállítások konfigurálásához koppintson a  > **További beállítások** lehetőségre a Kamera jobb felső sarkában.

Tegye a következők egyikét:

Ha fotó vagy videó rögzítése közben szeretné lejátszani a zárhangot, engedélyezze a **Zárhang** lehetőséget.

• Ha helycímkét szeretne hozzáadni a fotókhoz és videókhoz, engedélyezze a **Hely** lehetőséget.

• Ha úgy szeretne felvételt készíteni az elülső kamerával, ahogyan azt a kamerakeretben látja, engedélyezze a **Tükrözött szelfi** lehetőséget.

• Ha a Kamera alkalmazást úgy szeretné megnyitni, hogy a hangerő csökkentése gombra duplán koppint, amikor a képernyő ki van kapcsolva, engedélyezze a **Gyorsművelet a kamerához** lehetőséget.

• A legutóbb használt beállítások megtartásához koppintson a **Beállítások megtartása** elemre, és engedélyezze a kívánt opciókat.

• A dátum és az idő, az eszközmodellnév és az egyéb tartalmak hozzáadásához koppintson a **Vízjel** elemre, és engedélyezze a kívánt opciókat.

• Ha fotót szeretne készíteni a képernyőre koppintással vagy hangutasítások használatával, lépjen a **Zár mód** elemre, és engedélyezze a kívánt opciókat.

• Az anyajegyek eltávolításához a szépítés funkció engedélyezése után engedélyezze az **Anyajegyek eltávolítása** lehetőséget Portré funkcióban.

Megjegyzés

Az anyajegy-eltávolítási funkció csak szépítés módban támogatott.

- Ha segítségre van szüksége portrék készítésénél, engedélyezze a **Portrékeretezés** lehetőséget Portré funkcióban.

Megjegyzés

A portrékeretezés csak a hátsó kamerára vonatkozik a Fotó és Portré módokban.

- A Kamera alapértelmezett beállításainak visszaállításához koppintson a **Visszaállítás** lehetőségre.

Megjegyzés

1. Előfordulhat, hogy egyes lehetőségek nem érhetők el, vagy országtól/régiótól és eszközmodelltől függően változhatnak.
2. Ha nem talál egy bizonyos lehetőséget az eszközén, az azt jelenti, hogy a funkció nem támogatott.

Albumok

Fotók és videók megtekintése

A fotók vagy videók megtekintéséhez, szerkesztéséhez, megosztásához vagy rendezéséhez koppintson a  lehetőségre az Albumok eléréséhez.

Megjegyzés

Bizonyos funkciók használatához csatlakoztassa az eszközt az internethez.

• **Megtekintés felvételi idő szerint**

Módszer:

1. Lépjen a(z)  > **Fotók** lehetőségre.
2. Csípje össze a képernyőt a havi nézetre váltáshoz, és húzza szét az ujjait a napi nézetre váltáshoz.

• **Megtekintés album szerint**

Módszer:

1. Lépjen a(z)  > **Albumok** lehetőségre.
2. Egyes fotók és videók alapértelmezett albumokban kerülnek tárolásra. Például a Kamerával készített fotók a Kamera albumba,

a Kamerával rögzített videók a Videók albumba, a képernyőképek pedig a Képernyőképek albumba kerülnek mentésre.

• Megtekintés intelligens osztályozás szerint

Módszer:

1. Lépjen a(z)  > **Albumok** lehetőségre.
2. Koppintson a **Több** lehetőségre az Intelligens osztályozás alatt.
3. Tekintse meg a fotókat és videókat az intelligens osztályozás szerint, például szelfi, étel és tájkép alapján.

Az intelligens osztályozás szerinti megtekintéshez először engedélyezze az **Intelligens osztályozás** lehetőséget.

Az Intelligens osztályozás engedélyezése: Koppintson a  lehetőségre, és engedélyezze az **Intelligens osztályozás** lehetőséget.

• Fotók és videók keresése

Fotó vagy videó gyors megtalálása kulcsszavas kereséssel:

Módszer:

1. Lépjen a(z)  > **Keresés** lehetőségre.
2. Adjon meg kulcsszavakat a keresősávban, például tájkép és étel.

Fotók és videók rendszerezése

Fotók és videók rendszerezése

Rendszerezzen nagy számú fotót és videót albumokba, hogy könnyedén átláthassa ezeket.

• Album létrehozása:

Módszer:



1. Lépjen a(z)  > **Albumok** lehetőségre.
2. Koppintson erre: **+** > **Album létrehozása**.
3. Adjon meg egy új nevet
4. Válasszon ki fotókat és videókat, majd koppintson erre: **✓**.
5. Helyezze vagy másolja át a kiválasztott fájlokat az új albumba.

• **Fotók és videók áthelyezése vagy másolása**

Módszer:

1. Válassza ki az áthelyezni vagy átmásolni kívánt fotókat és videókat. Fotók és videók kiválasztása:

Nyissa meg a fotókat vagy videókat teljes képernyőn, és koppintson a(z)  lehetőségre.



• A **Fotók** albumban vagy egy bizonyos albumban az **Albumok** alatt koppintson a(z)  lehetőségre, vagy koppintson rá, és tartsa lenyomva fotók vagy videók kiválasztásához, majd koppintson a(z)  lehetőségre.

2. Válassza a **Másolás az Albumokba** vagy az **Áthelyezés az Albumokba** lehetőséget.

Fotók és videók törlése

Fotók és videók törlése:

Nyissa meg a fotókat vagy videókat teljes képernyőn, és koppintson a(z)  lehetőségre.

• A **Fotók** albumban vagy egy bizonyos albumban az **Albumok** alatt koppintson a(z)  lehetőségre, vagy koppintson rá, és tartsa lenyomva fotók vagy videók kiválasztásához, majd koppintson a(z)  lehetőségre.

• **Törölt fotók és videók visszaállítása**

Módszer:

1. Lépjen a(z)  > **Albumok** lehetőségre.

2. Koppintson a **Nemrég törölve** lehetőségre.

3. A törölt fényképeket és videókat az alábbi módszerek egyikével állíthatja vissza:

• Koppintson, és tartsa ujját lenyomva a visszaállítani kívánt fotók vagy videók kiválasztásához, majd koppintson a(z)  lehetőségre.



• Nyissa meg a visszaállítani kívánt fotókat vagy videókat teljes képernyőn, majd koppintson a(z)  lehetőségre.

Fotók és videók elrejtése

Fotók és videók elrejtése:

• Nyissa meg a fotókat vagy videókat teljes képernyőn, és koppintson a  > **Elrejtés** lehetőségre.

• A **Fotók** albumban vagy egy bizonyos albumban az **Albumok**

alatt koppintson a  lehetőségre, vagy koppintson rá, és tartsa lenyomva fotók vagy videók kiválasztásához, majd koppintson a  > **Elrejtés** lehetőségre.

A rejtett fotók vagy videók megtekintéséhez koppintson a  > **Rejtett fotók** lehetőségre.

Fotók és videók átnevezése

Egy fotó vagy videó átnevezéséhez nyissa meg teljes képernyőn, és koppintson a  > **Átnevezés** lehetőségre.

• Fotók és videók hozzáadása a Kedvencekhez



Módszer:

1. Nyissa meg a fotókat vagy videókat teljes képernyőn.
2. Koppintson a(z)  lehetőségre.

Fotók és videók megosztása

Fotók és videók megosztása:

Nyissa meg a fotókat vagy videókat teljes képernyőn, és koppintson a(z)  lehetőségre.



• A **Fotók** albumban vagy egy bizonyos albumban az **Albumok** alatt koppintson a(z)  lehetőségre, vagy koppintson rá, és tartsa lenyomva fotók vagy videók kiválasztásához, majd koppintson a(z)  lehetőségre.











Fotók szerkesztése

Fotók szerkesztése

Fotó szerkesztése vagy finomhangolása:

1. Nyissa meg a fotókat teljes képernyőn.
2. Koppintson a  lehetőségre.
3. Egy bizonyos szerkesztés végrehajtásához koppintson a megfelelő ikonra. Az egyes ikonok leírását az alábbi táblázatban találja.

	Kivágás és elforgatás
	Fényerő, kontraszt és egyéb módosítás

	Írás vagy rajzolás a fotóra
	Szépítési hatások alkalmazása
	Szűrőhatások alkalmazása
	Szöveg hozzáadása
	Mozaik hozzáadása
	Matricák hozzáadása
	Szegélyek hozzáadása
	Objektumok eltávolítása
	Fényhatás fokozása
	Fókuszálás a témára, és a többi elhomályosítása

Videók szerkesztése

Videók szerkesztése

Egy videó szerkesztéséhez nyissa meg teljes képernyőn, és kattintson a(z)  lehetőségre.

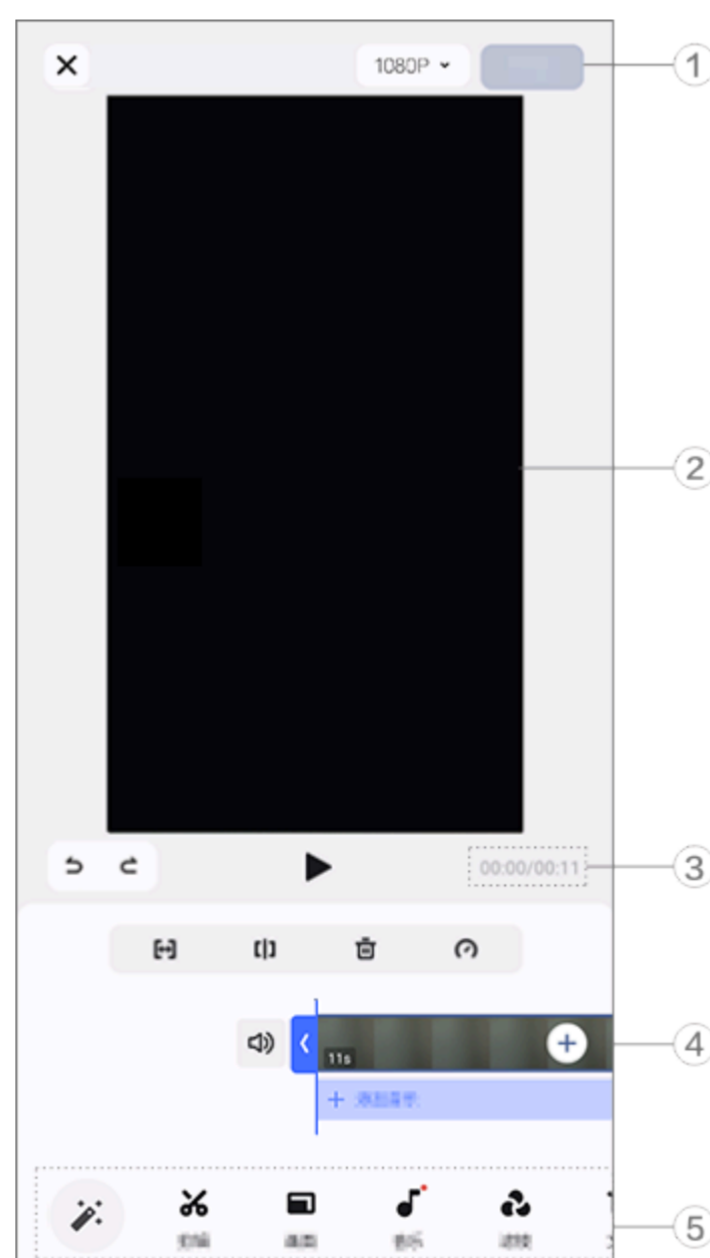

Megjegyzés



Az illusztráció csak referenciaként szolgál. Előfordulhat, hogy egyes lehetőségek bizonyos modelleken nem érhetők el.

- ① Exportálja és mentse a szerkesztett videót.
- ② Keretnézegető.
- ③ Tekintse meg a folyamatot.
- ④ Tekintse meg a videóklipet.
- ⑤ Szükség szerint koppintson a következő ikonokra:

További beállításokért tekintse meg az alábbi táblázatot.

	Visszalépés/szerkesztések elvetése a videó esetében
	Szerkesztések visszavonása
	Szerkesztések megismétlése
	Játssza le és tekintse meg az aktuális videóklip előnézetét
	Vágja le a videót
	Ossza fel a videót az aktuális pozícióban
	Törölje a videóklipet
	Állítsa be a videó sebességét
	Némítás feloldása
	Némítás
	Fotók/videók hozzáadása
	Zene hozzáadása

• Videók szerkesztése

- Videó MI-szerkesztés funkcióval szerkesztéséhez koppintson a(z)  lehetőségre.
- Videó manuális szerkesztéséhez koppintson a(z)  lehetőségre a videóklippek manuális vágásához, felosztásához vagy törléséhez.

• Módosítsa a képarányt vagy a háttérszint

A képarány módosításához, a kép elforgatásához vagy tükrözéséhez, vagy háttérszín hozzáadásához koppintson a(z)  lehetőségre.

• Háttérzene hozzáadása

Módszer:

1. Koppintson a(z) **+**Zene hozzáadása vagy a(z) **🎵** lehetőségre zenei anyagok kiválasztásához.
2. Húzzon és válasszon ki egy zenei felvételt, és módosítsa a zene hangerejét.
3. Koppintson a(z) **✓** lehetőségre.

• Szöveg hozzáadása

Módszer:

1. Koppintson a(z) **T** lehetőségre.
2. Húzza a videofelvételt arra a helyre, ahová szöveget szeretne hozzáadni.
3. Koppintson a(z) **+** lehetőségre, adjon meg szöveget, válassza ki a betűtípus színét és stílusát, majd koppintson a(z) **✓** lehetőségre.
4. Húzza el a(z) **◀** vagy **▶** elemet, ha módosítani szeretné a szöveg megjelenésének kezdési idejét.
5. Koppintson a(z) **✓** lehetőségre.

• Téma hozzáadása

Téma hozzáadásához koppintson a **★** lehetőségre a kívánt témastílus kiválasztásához.

• Szűrőhatások alkalmazása

Módszer:

1. Koppintson a **🔍** lehetőségre.
2. Válassza ki a kívánt szűrőt, és állítsa be a paramétereit.
3. Koppintson a(z) **✓** lehetőségre.

Ajánlott

Ajánlott

Az Albumok automatikusan létrehozza az **Ajánlott** albumokat az Ön számára fontos személyek, helyek és csoportfotók alapján.

⚠Megjegyzés



Az Ajánlott lap csak akkor jelenik meg, ha egy fotót hozzáad az Albumokhoz.

Számológép

Koppintson meg a  lehetőségre a kezdőképernyőn, hogy elérje a Számológép alkalmazást, amellyel alapvető számtani számításokat végezhet, valutákat válthat át stb.





Számológép megnyitása

A Számológép megnyitása:

- Pöccintsen felfelé a kezdőképernyő aljáról, és koppintson a  lehetőségre az összes alkalmazásban.
- Pöccintsen lefelé a képernyő tetejétől a Vezérlőközpont megnyitásához, pöccintsen újra a parancsok panel kibontásához, majd koppintson a  lehetőségre.

Váltás a Számológép módjai között

A Számológép módjai közötti váltáshoz szükség szerint koppintson a következő ikonokra:

- : Hagyományos számológép alapvető számtani számításokhoz.
- : Tudományos számológép fejlett operátorokkal és funkciókkal.
- : Forex-árfolyam-kalkulátor pénznemátváltáshoz.
- : A Hagyományos vagy Tudományos számológép számítási előzményeinek megtekintése.

Megjegyzés

A Forex-árfolyam-kalkulátor használatához csatlakoztatnia kell eszközt az internethez.

Hangrögzítő

A Hangrögzítő alkalmazással telefonját hordozható felvevőeszközként használhatja személyes jegyzetek, munkával kapcsolatos ötletek és egyéb rögzítésére. A Hangrögzítő eléréséhez koppintson a  lehetőségre a kezdőképernyőn.

Felvételfájl létrehozása

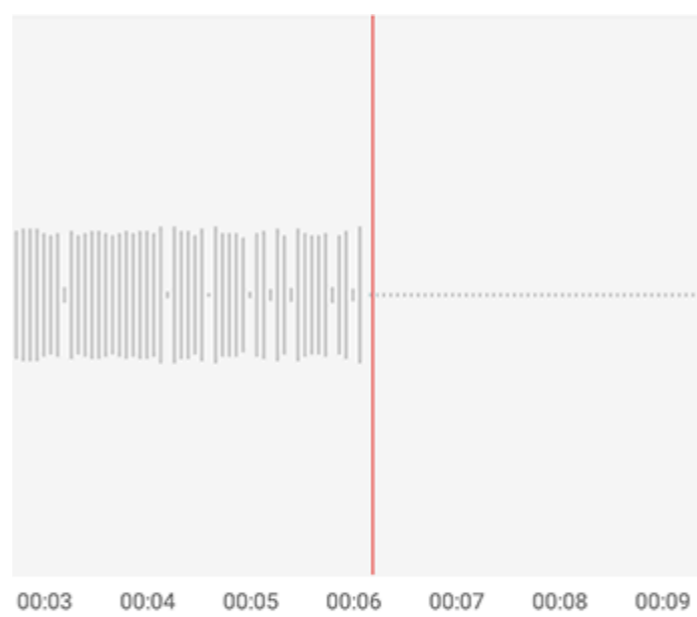





00:00:06



⚠ Megjegyzés

Az illusztráció csak referenciaként szolgál. Előfordulhat, hogy egyes lehetőségek bizonyos modelleken nem érhetők el.

Felvétel közben szükség szerint koppintson a következő ikonokra:

	Felvétel indítása
	Felvétel szüneteltetése
	Felvétel leállítása és mentése
	Jelöljön meg egy időpontot



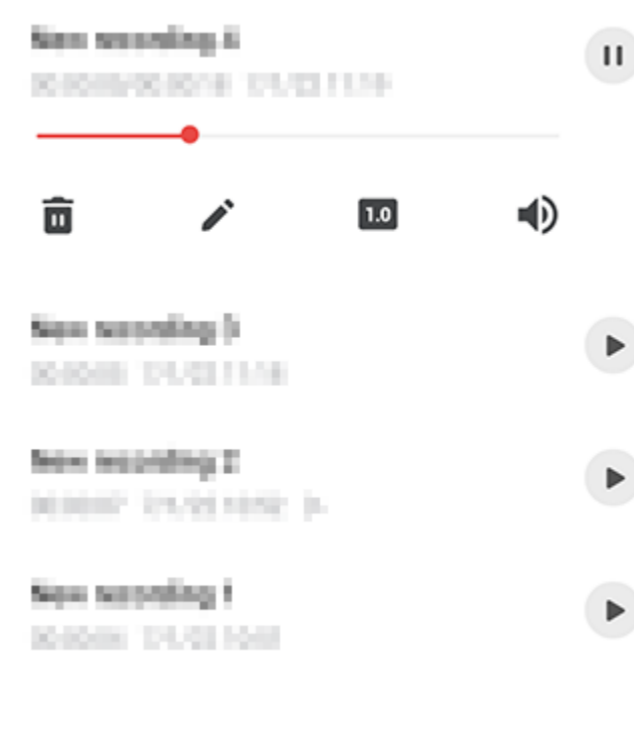



Felvételfájl lejátszása



⚠ Megjegyzés

Az illusztráció csak referenciaként szolgál. Előfordulhat, hogy egyes lehetőségek bizonyos modelleken nem érhetőek el.

Felvétel lejátszása közben szükség szerint koppintson a következő ikonokra:

- : Felvétel lejátszása.
- : Lejátszás szüneteltetése.
- : Váltás a lejátszási sebességek között.
- /: Váltás a hangszóró és a kézibeszélő módok között.
- : Rekord törlése.
-  : Húzza a felvétel egy adott pontjára ugráshoz.

Felvételfájl törlése

Felvételfájl törlése:

- Koppintson rá, és tartsa lenyomva a fájlt a kiválasztáshoz, majd koppintson a  lehetőségre.
- A lejátszási képernyőn koppintson a **:** > **Törlés** lehetőségre.

Felvételfájl átnevezése

Felvételfájl átnevezése:

- Koppintson rá, és tartsa lenyomva a fájlt a kiválasztáshoz, majd koppintson a  lehetőségre.
- A lejátszási képernyőn koppintson a **:** > **Átnevezés** lehetőségre.

Felvételfájl megosztása

Felvételfájl megosztása:

- Koppintson rá, és tartsa lenyomva a fájlt a kiválasztáshoz, majd koppintson a  lehetőségre.
- A lejátszási képernyőn koppintson a **:** > **Megosztás** lehetőségre.

Felvételfájl beállítása csengőhangként

Felvételfájl beállítása csengőhangként:

- Koppintson rá, és tartsa lenyomva a fájlt a kiválasztáshoz, majd koppintson a **:** > **Beállítás csengőhangként** lehetőségre.

- A lejátszási képernyőn koppintson a **⋮ > Beállítás** csengőhangként lehetőségre.

Felvételfájl szerkesztése

Felvételfájl szerkesztése:

- Koppintson rá, és tartsa lenyomva a fájlt a kiválasztáshoz, majd koppintson a **🔗** lehetőségre.
- A lejátszási képernyőn koppintson a **⋮ > Szerkesztés** lehetőségre.

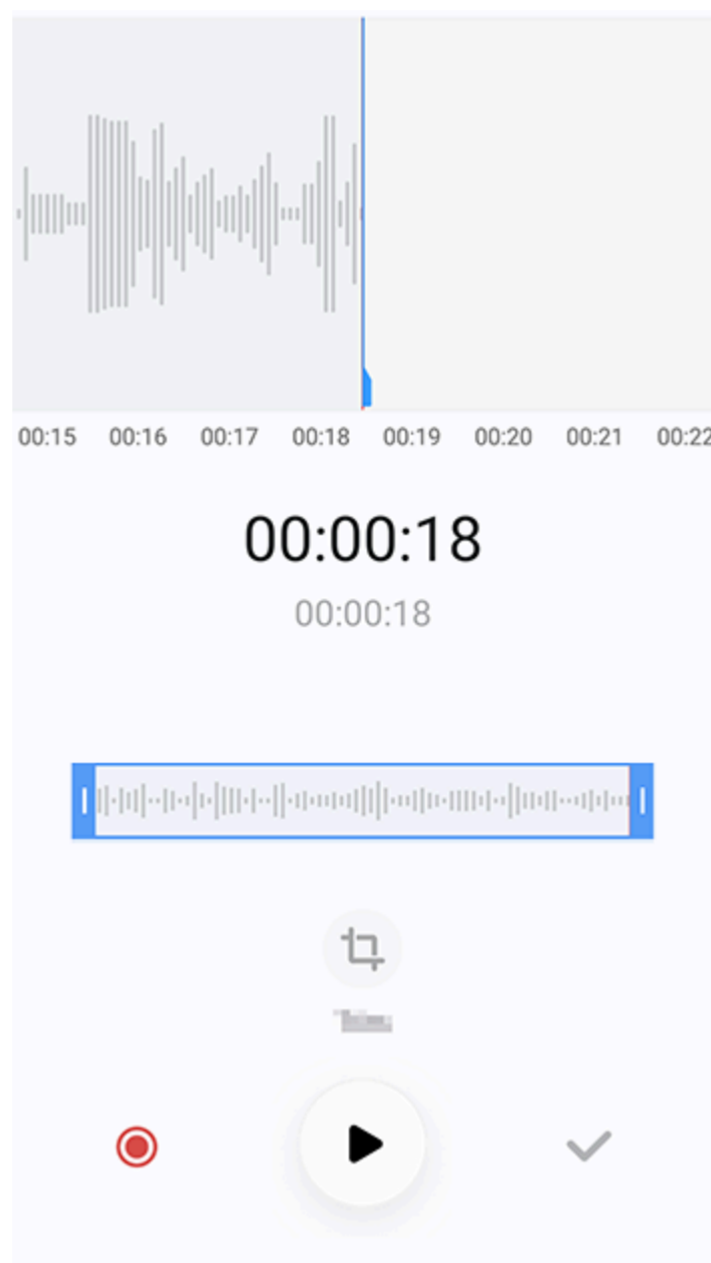

⚠Megjegyzés

Az illusztráció csak referenciaként szolgál. Előfordulhat, hogy egyes lehetőségek bizonyos modelleken nem érhetőek el.

Módszer:

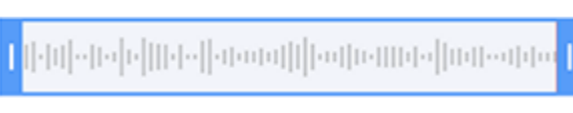
1. Húzza el a vágókarokat  a felvétel egy részének kiválasztásához.
2. Koppintson a **▶** lehetőségre a kiválasztás lejátszásához, vagy a **⊙** lehetőségre a rögzítés folytatásához.
3. Koppintson a **🔗** lehetőségre a kiválasztás megőrzéséhez vagy törléséhez.
4. Koppintson a(z) **✓** lehetőségre.

Felvételfájlok átrendezése

A fájlok átrendezése a felvételek listájában:

1. A felvételek listájában koppintson az **⋮ > Átrendezés**

lehetőségre.

2. Válassza ki a kívánt rendezési módot.

Felvételfájl keresése

Felvételfájl gyors megtalálása:

1. A felvételek listájában koppintson a **Q** lehetőségre.

2. Adjon meg kulcsszavakat a keresősávban.

Óra

A világ körüli idők nyomon követéséhez, riasztások beállításához és egyébhez koppintson a  lehetőségre a kezdőképernyőn.

Ébresztő beállítása

Az **Ébresztő** lapon állítson be egy riasztást, amely egy adott időpontban emlékezteti egy eseményre.

• Ébresztő hozzáadása

Módszer:

1. Koppintson a **+** lehetőségre az Ébresztő lapon.

2. Állítsa be az ébresztő időpontját, hangját és egyébeket.

3. Koppintson a(z) **✓** lehetőségre.

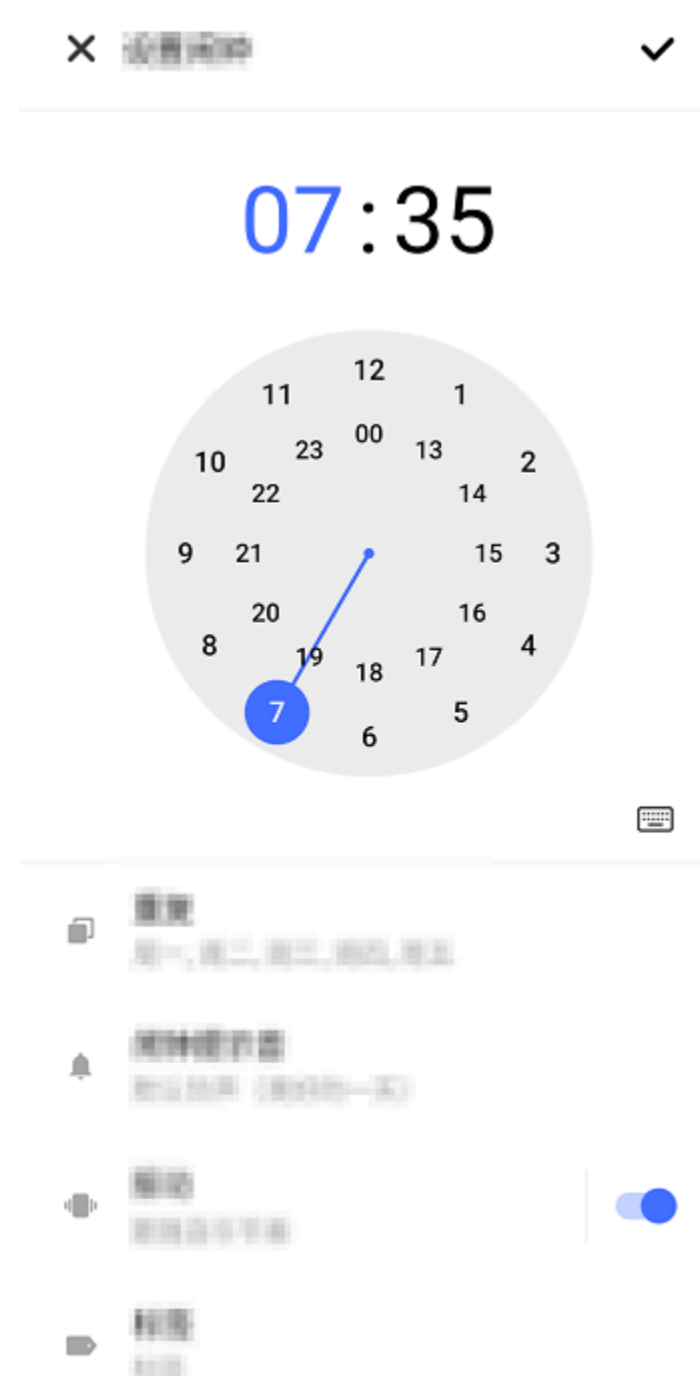



Megjegyzés

Az illusztráció csak referenciaként szolgál. Előfordulhat, hogy egyes lehetőségek bizonyos modelleken nem érhetők el.

A további beállításokért kattintson a következő ikonokra:

: A digitális órán: Írja be az ébresztő időpontját.

: Az analóg órán: Az óramutatók segítségével állítsa be az ébresztő időpontját.

: Az ébresztő megismétléséhez kattintson a hét napjaira. Ha nem állítja be, az ébresztő alapértelmezés szerint egyszer szólal meg.

: Válasszon hangot az ébresztőhöz.

: Állítsa be, hogy az eszköz rezegjen, amikor megszólal az ébresztő.

: Ébresztőcímké. Nevezze el az ébresztőt.

: Állítsa be az ébresztő emlékeztető időközét.

: Kapcsolja ki az ébresztőt.

: Mentse el az ébresztőt.

• Ébresztő törlése

Módszer:

1. Az Ébresztő lapon kattintson a **:** > **Kiválasztás** lehetőségre, vagy kattintson rá és tartsa lenyomva az ébresztőt.

2. Válassza ki a törölni kívánt ébresztőt, vagy kattintson a  lehetőségre az összes ébresztő kiválasztásához.

3. Kattintson a(z)  lehetőségre.

• Ébresztő be- vagy kikapcsolása

Az ébresztő be- és kikapcsolásához kapcsolja be vagy ki a mellette található kapcsolót az Ébresztő lapon.

Más városok óráinak megtekintése

Az **Óra** segítségével nyomon követheti a helyi időt a világ különböző időzónáiban, és átválthatja az időzóna-különbséget.



• Más városok óráinak hozzáadása

Város hozzáadása:

1. Az Óra lapon kattintson a  lehetőségre.
2. Válassza ki a hozzáadni kívánt várost.

• Város eltávolítása

Módszer:

1. Az Óra lapon kattintson a **:** > **Kiválasztás** lehetőségre, vagy kattintson rá és tartsa lenyomva az órát.
2. Válassza ki az eltávolítani kívánt várost, vagy kattintson a  lehetőségre az összes kiválasztásához.
3. Kattintson a(z)  lehetőségre.

Megjegyzés

A lakóhelye szerinti város órája nem törölhető.

• Időkonvertáló

Módszer:

1. Az Óra lapon kattintson a **:** > **Időkonvertáló** lehetőségre.
2. Válassza ki a hozzáadott városokat.
3. Válassza ki a dátumot és az időt az órán, és a felsorolt városok helyi ideje automatikusan frissül.

Megjegyzés

Az időkonvertáló csak akkor jelenik meg, ha egynél több várost ad hozzá.

Időzítő beállítása

Az **Időzítő** lehetővé teszi a visszaszámlálást egy adott időponttól.

Módszer:

1. Az Időzítő lapon adjon meg egy időt.
2. Kattintson a  lehetőségre az időzítő elindításához.

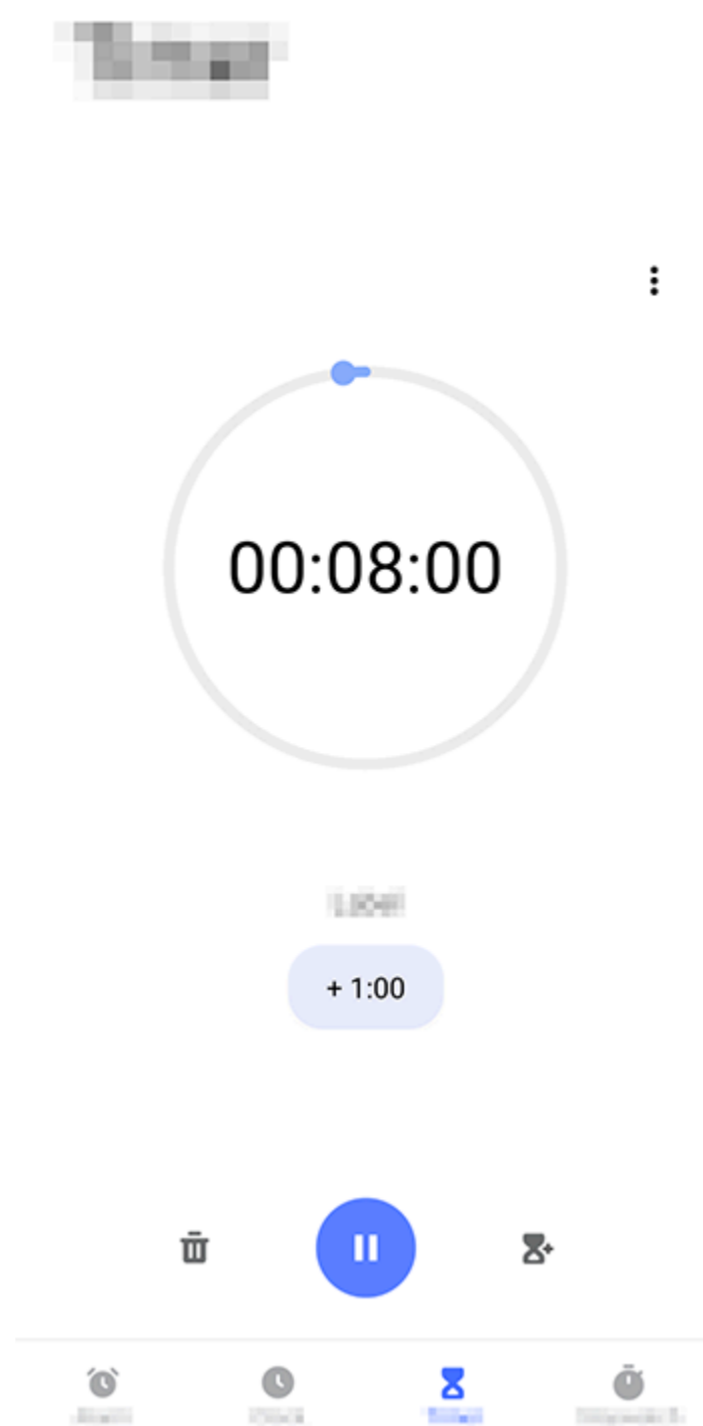



⚠ Megjegyzés

Az illusztráció csak referenciaként szolgál. Előfordulhat, hogy egyes lehetőségek bizonyos modelleken nem érhetőek el.

A további beállításokért koppintson a következő ikonokra:

: Törölje az időzítőt.

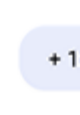
+: Engedélyezzen több időzítőt egyidejűleg.

: Adjon hozzá egy percet az időzítőhöz. Ha a  lehetőségre koppint a visszaszámlálás alatt, megjelenik a **Visszaállítás** lehetőség. Koppintson a **Visszaállítás** lehetőségre az időzítő újraindításához.

: Szüneteltesse az időzítőt.



: Folytassa az időzítőt.

Stopperóra engedélyezése

A **Stopperóra** segítségével mérheti egy esemény időtartamát.

Módszer:

1. A Stopperóra lapon koppintson a  lehetőségre az időmérés elindításához.

2. Koppintson a  lehetőségre egy kör rögzítéséhez, koppintson a  lehetőségre a futó stopperóra szüneteltetéséhez, és koppintson a  lehetőségre a stopperóra alaphelyzetbe állításához.

3. Koppintson a  lehetőségre a köradatok megosztásához vagy másolásához.

További beállítások

Az Óra további beállításához koppintson a **:** > **Beállítások** lehetőségre.

Iránytű

⚠Tipp: Az eszköz típusától, szolgáltatójától és országtól/régiójától függően változhat, hogy az alkalmazás támogatott-e egy adott eszközön, és milyen funkciók állnak rendelkezésre.

További információkért forduljon a forgalmazójához vagy a szolgáltatójához.

Az Iránytű alkalmazás segítségével útbaigazítást kereshet, megtudhatja aktuális szélességi és hosszúsági fokát, meghatározhatja, hogy egy objektum vízszintes-e stb. Az Iránytű eléréséhez koppintson a  lehetőségre a kezdőképernyőn.

Tekintse meg a környezetét, valamint a szélességi és hosszúsági fokokat

A környezet, valamint az aktuális szélességi és hosszúsági fokok megtekintéséhez lépjen az **Iránytű** alkalmazásra.



276°

West

N
22°34'13.45"

E
114°3'19.61"

Szintmérés

Egy tárgy dőlésszögének mérése:

1. Nyissa meg a **Szint** lehetőséget.
2. Tartsa az eszközt a tárgyhöz.
3. Ellenőrizze a képernyőn megjelenő dőlésszöget.

Megjegyzés

1. A funkció használata előtt győződjön meg arról, hogy az eszköz vízszintesen van elhelyezve, és nincs kitéve elektromágneses interferenciának, hogy pontos eredményeket kapjon.
2. Az aktuális tartózkodási helyének megtekintéséhez először engedélyezze a hálózati kapcsolatot és a helymeghatározási szolgáltatásokat.
3. Ha megzavarják, az Iránytű automatikusan átvált a kalibrációs képernyőre. A kalibrálás során az irány átállítható.
4. A digitális iránytűt csak alapvető navigációs támogatásra használja. Ne hagyatkozzon rá a pontos hely, közelség, távolság vagy irány meghatározásában.

vivo Store

 **Tipp: Az eszköz típusától, szolgáltatójától és országától/régiójától függően változhat, hogy az alkalmazás támogatott-e egy adott eszközön, és milyen funkciók állnak rendelkezésre.**

További információkért forduljon a forgalmazójához vagy a szolgáltatójához.

A **vivo Store** alkalmazás segítségével értesülhet a legfrissebb márkahírekről, megismerheti a termékadatokat, megkeresheti a szervizközpontokat, elérheti a GYIK-et és még sok más.

Megjegyzés

A funkció használatához csatlakoztassa az eszközt az internethez.

Márkahírek és termékadatok megtekintése

Hogy naprakész maradjon a legfrissebb márkahírekkel és információkkal:

Módszer:

- A márkaadatokat és híreket megtekintéséhez navigáljon a **Kezdőlap** menüpontra az Önt érdeklő információk megtekintéséhez.
- A márkánk által bevezetett termékek megtekintéséhez lépjen a **Termékek** menüpontra.

- A különböző modellek összehasonlításához lépjen a **Termékek** menüpontra, majd kattintson a(z)  lehetőségre.
- Ha a közösség más tagjaival szeretne információt megosztani, lépjen a **Közösség** lehetőségre.

További szolgáltatások

Lépjen a **Támogatás** menüpontra, és hajtsa végre az alábbi műveletek egyikét:

- Az E-garanciakártya aktiválásához lépjen az **Aktiválás most** lehetőségre.
- A különböző helyeken található szervizközpontok megtekintéséhez lépjen a(z)  menüpontra.
- Ha visszajelzéseket vagy javaslatokat szeretne megosztani a márkával vagy annak termékeivel kapcsolatban, lépjen a **Visszajelzés** menüpontra.

Témák

 **Tipp: Az eszköz típusától, szolgáltatójától és országtól/régiójától függően változhat, hogy az alkalmazás támogatott-e egy adott eszközön, és milyen funkciók állnak rendelkezésre.**

További információkért forduljon a forgalmazójához vagy a szolgáltatójához.

Kattintson a(z)  lehetőségre a **Témák** alkalmazás eléréséhez, amellyel személyre szabhatja a háttérképeket, a témákat, a betűtípusokat és egyébeket.

Töltsön le és alkalmazzon új témákat, betűtípusokat, háttérképeket, Mindig A Kijelzőn-stílusokat stb

Módszer:

1. Lépjen a **Témák > Ajánlott** vagy **Kategória** menüpontra.
2. Válassza ki a kívánt témákat, betűtípusokat, háttérképeket és Mindig A Kijelzőn-stílusokat.
3. Miután belépett a részletek oldalára, tegye a következőket:
 - Az ingyenes erőforrások eléréséhez kattintson a **Letöltés > Alkalmazás** lehetőségre.

- A fizetős erőforrások eléréséhez koppintson az **Ingyenes próbaverzió** vagy a **Vásárlás most** lehetőségre.

Megjegyzés

Jelentkezzen be fiókjába, mielőtt fizetős erőforrásokat próbálna ki vagy vásárolna.

Helyi témák, betűtípusok, háttérképek és egyébek megtekintése

A készülékére előre betöltött vagy letöltött háttérképek, témák, betűtípusok és egyéb erőforrások megtekintéséhez nyissa meg a **Témák > Én** menüt, és böngésszen a **Helyi témák, Helyi betűtípusok és Helyi háttérképek** oldalak között.

További Témák-beállítások

- Ha a kezdőképernyő vagy a lezárási képernyő háttérképét a témával szeretné módosítani, akkor lépjen az **Én > Beállítások** menüpontra, és engedélyezze **A lezárási képernyő háttérképének módosítása a téma alapján** vagy **A kezdőképernyő háttérképének módosítása a téma alapján** lehetőséget.
- Az erőforrások Wi-Fi-n keresztüli frissítéséhez lépjen az **Én > Beállítások** menüpontra, és engedélyezze az **Erőforrások automatikus frissítése Wi-Fi-n keresztül** lehetőséget.
- A Témák intelligensen tartalomajánlásának engedélyezéséhez, amely az Ön számára érdekes tartalmakat javasol, lépjen az **Én > Beállítások** menüpontra, és engedélyezze a **Személyre szabott ajánlások** lehetőséget.

Zene

Zene lejátszása

 **Tipp:** Az eszköz típusától, szolgáltatójától és országától/régiójától függően változhat, hogy az alkalmazás támogatott-e egy adott eszközön, és milyen funkciók állnak rendelkezésre.

További információkért forduljon a forgalmazójához vagy a szolgáltatójához.

Az eszközön tárolt vagy az interneten keresztül közvetített zene lejátszásához koppintson a  lehetőségre a kezdőképernyőn.

Zene lejátszása

• Lejátszási sáv

Zene lejátszásához válasszon ki egy dalt. Ehhez lépjen a **Zene > Listák/Dalok/Előadók/Albumok** lehetőségek valamelyikére. A lejátszási sáv a képernyő alján látható.



Megjegyzés

Az illusztráció csak referenciaként szolgál. Előfordulhat, hogy egyes lehetőségek bizonyos modelleken nem érhetőek el.

Szükség szerint koppintson a következő ikonokra:

- ▶: Dal lejátszása.
- ||: Dal szüneteltetése.
- ▶: Ugrás a következő dalra az albumban vagy lejátszási listában.
- ☰: Lejátszási lista megnyitása.

• Zenelejátszási képernyő

Koppintson a lejátszási sávra a lejátszási képernyő eléréséhez.

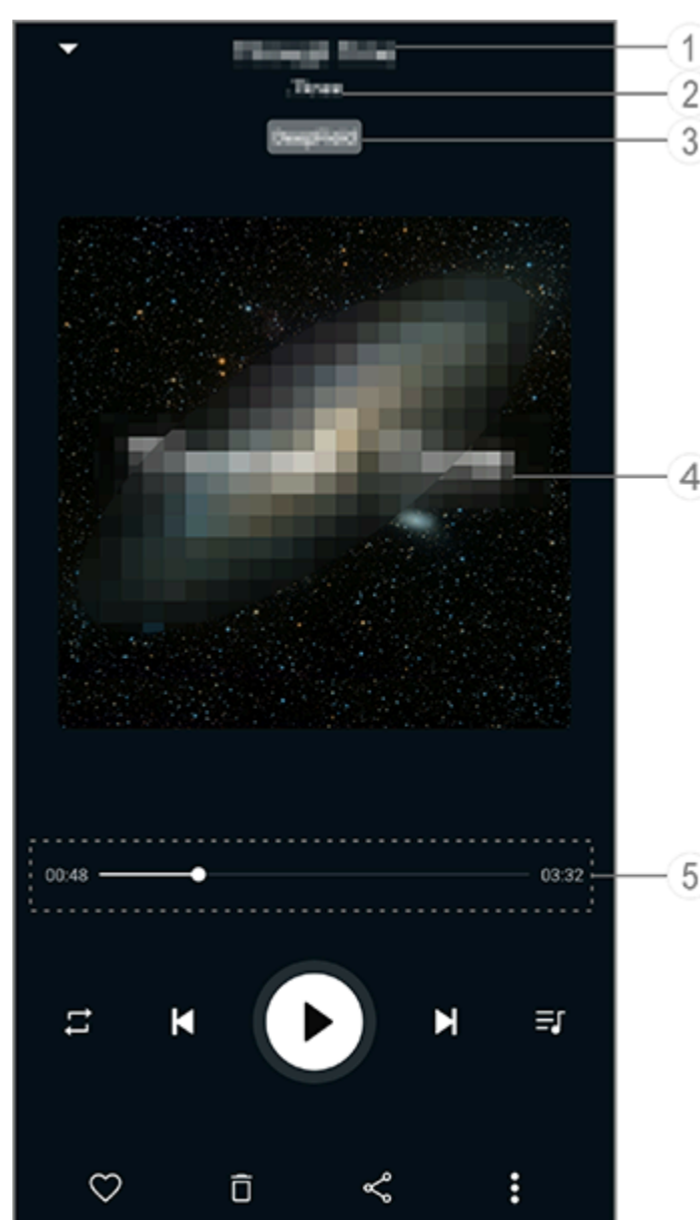

Megjegyzés

Az illusztráció csak referenciaként szolgál. Előfordulhat, hogy egyes lehetőségek bizonyos modelleken nem érhetők el.

- ① Dal neve.
- ② A dal előadója.
- ③ Mélyűri hangprofilok beállítása (csak fülhallgató módban).
- ④ A dal borítóképe. Tegye a következők egyikét:
 - Koppintson a dalszövegek megtekintéséhez
 - Koppintson a dalszövegre, és tartsa lenyomva a dalszövegposzter szerkesztéséhez, megosztásához vagy mentéséhez.
- ⑤ Lejátszás előrehaladási sáv.

További beállításokért tekintse meg az alábbi táblázatot.

	Húzással állítsa be a lejátszás előrehaladását
	Dalok lejátszása véletlenszerű sorrendben
	Összes ismétlése
	Dal ismétlése
	Térjen vissza az előző dalhoz
	Lejátszás elindítása/folytatása
	Lejátszás szüneteltetése
	Ugrás a következő dalhoz
	Jelenlegi lejátszási lista
	Dal hozzáadása a Kedvencekhez
	Dal törlése
	Dal megosztása
	További lehetőségek, például a dal hozzáadása egy lejátszási listához vagy beállítása csengőhangként (nem minden országban)
	Vissza

Albumok kezelése

Albumok kezelése

Egy album megtekintéséhez kattintson a Zene **Albumok** lehetőségére.

Vagy tegye a következők egyikét:

- Album szerkesztése: Nyisson meg egy albumot, kattintson a lehetőségre egy dal kiválasztásához, majd kattintson a **Hozzáadás lejátszási listához** vagy a **Törlés** pontra a dal lejátszási listához adásához, vagy a listából törléshez.
- Album törlése: Kattintson rá, és tartsa lenyomva az albumot a kiválasztáshoz, majd kattintson a **Törlés** lehetőségre.
- Hozzáadás lejátszási listához: Kattintson az albumra, és tartsa lenyomva a kiválasztáshoz, majd kattintson a **Hozzáadás lejátszási listához** lehetőségre.

A legutóbb lejátszott dalok megtekintése vagy kezelése

A legutóbb lejátszott dalok megtekintése vagy kezelése

A legutóbbi lejátszási listák megtekintéséhez vagy kezeléséhez lépjen a **Listák > Nemrég lejátszott** menüpontra.

• A legutóbb lejátszott dalok törlése

Ha törölni szeretné a legutóbb lejátszott dalokat, kövesse a következő módszert:

- Kattintson a törölni kívánt dalra, és tartsa lenyomva, majd kattintson a(z) lehetőségre.
- Kattintson a(z) lehetőségre a törölni kívánt dalok kiválasztásához, majd kattintson a(z) lehetőségre.

• A legutóbb lejátszott dalok megosztása

Módszer:

1. Kattintson a megosztani kívánt dalra, és tartsa lenyomva, majd kattintson a **Megosztás** lehetőségre.
2. Válasszon ki egy megosztási módot a dal megosztásához.

Lejátszási listák létrehozása a dalok kezeléséhez

Lejátszási listák létrehozása a dalok kezeléséhez

Az eszközön található dalok kezeléséhez vagy rendezéséhez lépjen a **Listák** lehetőségre, és hozzon létre egy új lejátszási listát.

• Új lejátszási lista létrehozása

Módszer:

1. Koppintson az **Új lejátszási lista** lehetőségre itt: **Listák**.
2. Adja meg az új lejátszási lista nevét, majd koppintson a **Mentés** lehetőségre.
3. Az egyéni lejátszási lista átnevezéséhez koppintson rá, és tartsa lenyomva, majd koppintson a(z) ✎ lehetőségre.

• Dal hozzáadása lejátszási listához

Ha hozzá szeretne adni egy dalt egy lejátszási listához, kövesse a következő módszert:

- Nyissa meg az egyéni lejátszási listát, koppintson a(z) + lehetőségre egy dal kiválasztásához, majd koppintson a **Hozzáadás lejátszási listához** lehetőségre.
- Koppintson a lejátszási listához hozzáadni kívánt dalra, és tartsa lenyomva, majd koppintson a(z) + lehetőségre.

• Dal eltávolítása vagy törlése lejátszási listáról

Ha el szeretne távolítani vagy törölni szeretne egy dalt egy lejátszási listáról, kövesse a következő módszert:

- Nyisson meg egy egyéni lejátszási listát, koppintson rá, és tartsa lenyomva az eltávolítani vagy törölni kívánt dalt, majd koppintson a(z) ⊖ vagy a(z) ☐ lehetőségre.
- Nyisson meg egy egyéni lejátszási listát, koppintson a(z) ☑ lehetőségre az eltávolítani kívánt dalok kiválasztásához, majd koppintson a(z) ⊖ lehetőségre.

• Lejátszási lista törlése

Lejátszási lista törléséhez koppintson a törölni kívánt egyéni lejátszási listára, és tartsa lenyomva, majd koppintson a(z) ☐ lehetőségre.

Az eszközön tárolt dalok, előadók és albumok keresése

Az eszközön tárolt dalok, előadók és albumok keresése

Gyorsan megkeresheti az eszközén tárolt dalokat, vagy kulcsszavak alapján kereshet előadókat vagy albumokat.

Módszer:





1. Koppintson a(z)  ikonra a keresési képernyő megnyitásához.
2. Adja meg a dal, előadó vagy album kulcsszavait a keresősávban.

Funkciók a Dalok képernyőn

Funkciók a Dalok képernyőn

Az eszközén tárolt dal lejátszásához lépjen a **Dalok** menüpontra.

Koppintson a dalra, és tartsa lenyomva, majd tegye a következők egyikét:



- Koppintson a  lehetőségre a dal törléséhez.
- Koppintson a  lehetőségre a dal megosztásához.
- Koppintson a(z)  lehetőségre egy lejátszási listához adáshoz.
- Koppintson a(z)  lehetőségre, ha csengőhangként szeretné beállítani (nem minden országokban).
- Koppintson a(z)  lehetőségre a dal adatainak megtekintéséhez vagy szerkesztéséhez.

Funkciók az Előadók képernyőn

Funkciók az Előadók képernyőn

Egy előadó az eszközén tárolt összes dalának vagy albumának megtekintéséhez lépjen az **Előadók** menüpontra.

Koppintson az előadóra, és tartsa lenyomva, majd tegye a következők egyikét:

- Koppintson a  lehetőségre az előadó törléséhez.
- Koppintson a(z)  lehetőségre egy lejátszási listához adáshoz.

További funkciók

További funkciók

• Keressen dalokat az eszközén

Az eszközén található dalok kereséséhez koppintson a **☰ > Dalok keresése > Egykoppintásos keresés** lehetőségre.

• Az Alvó mód engedélyezése vagy letiltása

Zenelejátszás leállítása egy adott idő elteltével.

Módszer:

1. Koppintson a(z) **☰ > Alvó mód** lehetőségre.
2. A(z) **⏸** húzásával állítsa be az időtartamot.
3. Koppintson az **Engedélyezés** lehetőségre a funkció engedélyezéséhez.
4. Koppintson a **Letiltás** lehetőségre a funkció letiltásához.

• Különféle hangprofilok beállítása

Hangprofil kiválasztásához lépjen a(z) **☰ > Hangprofil-beállítások** lehetőségre.

- **Mélyűr:** Hozzon létre magával ragadó hallgatási élményt.
- **Kiemelt:** Próbálja ki különféle hangprofilokat.
- **Hangszínszabályozó:** Optimalizálja a hangprofilokat.
- **Fülhallgatóhoz igazított:** Optimalizálja a hangprofilokat fülhallgató módban.
- **Fülhöz igazított:** Tegye még élvezetesebbé a zene- vagy videólejátszást egyéni hangprofilokkal.

⚠Megjegyzés

Egyes funkciók csak fülhallgató módban érhetők el.

Időjárás

Koppintson a **☀** lehetőségre az **Időjárás** alkalmazás eléréséhez, ahol megtekintheti a közelgő időjárási viszonyokat.

Megjegyzés

A funkció használatához csatlakoztassa az eszközt az internethez.

Városok kezelése

• Város hozzáadása

Ha egy másik város időjárását szeretné ellenőrizni, adja hozzá a várost a helymeghatározó szolgáltatások vagy a keresés révén.

Város hozzáadása:

Adja meg a város nevét a keresősávban.

- Koppintson a **Jelenlegi hely hozzáadása** lehetőségre.
- Lépjen egy városra az időjáráslistáján, majd koppintson a  > **+** lehetőségre.





Megjegyzés

Ha először használja az Időjárás alkalmazást, vagy nem adta meg a jelenlegi városát, a helymeghatározási szolgáltatásokkal hozzáadhat egy várost.

• Városok sorrendjének átrendezése

Az időjáráslistán szereplő városok sorrendjének átrendezéséhez:

Módszer:

1. Koppintson a(z)  lehetőségre az időjáráslistáján szereplő város időjárás-képernyőjén.
2. Koppintson a  lehetőségre.
3. Koppintson és tartsa lenyomva a(z)  lehetőséget, majd húzza a kívánt helyre.
4. Koppintson a(z)  lehetőségre.

• Város törlése

Az időjáráslistán szereplő város törléséhez:

Módszer:

1. Koppintson a(z)  lehetőségre az időjáráslistáján szereplő város időjárás-képernyőjén.

2. Koppintson rá, és tartsa lenyomva a törölni kívánt várost.
3. Koppintson erre: **Törlés**.

Lehetőségek az időjárás-képernyőn



⚠ Megjegyzés

Az illusztráció csak referenciaként szolgál. Előfordulhat, hogy egyes lehetőségek bizonyos modelleken nem érhetők el.

① Városnév.

② Aktuális hőmérséklet.

A hőmérséklet mértékegységének módosításához koppintson a **☰** > **Beállítások** > **Hőmérséklet-mértékegység** lehetőségre.

③ Aktuális időjárási viszonyok.

④ Napi magas és alacsony hőmérséklet.

⑤ Pöccintsen az időjárási görbén, hogy megtekintse a hőmérséklet-változásokat és az időjárási viszonyokat a következő 22 órában.







⑥ Hőmérséklet-változások és időjárási viszonyok a következő 14 napban.

A következő napok időjárási viszonyainak megjelenítéséhez más formátumban koppintson a **☰** > **Beállítások** > **Többnapos előrejelzés formátuma** lehetőségre.

• Az Időjárás alkalmazás további lehetőségei

Egy adott város egyéb időjárási információinak megtekintéséhez görgessen felfelé az időjárás-képernyőn.

Az egyes ikonok jelentését az alábbi táblázatban találja..

	Látszólagos hőmérséklet
	Szél iránya/ereje
	Légkör hőmérséklete
	UV index
	Láthatóság
	Légköri nyomás
	Napfelkelte/naplemente

Adjon hozzá egy Időjárás widgetet a kezdőképernyőhöz

Egy adott város időjárásának és idejének megtekintéséhez a kezdőképernyőn:

Módszer:

1. Koppintson a(z)  lehetőségre az időjáráslistáján szereplő város időjárás-képernyőjén.
2. Koppintson a **Beállítások > Kezdőképernyő-időjárás** lehetőségre.
3. Koppintson rá, és tartsa lenyomva a hozzáadni kívánt várost.
4. Koppintson a **Hozzáadás** lehetőségre.

Megjegyzés

Amikor a kiválasztott város eltér az aktuális városától, akkor az időjárás és az idő mindkét városra vonatkozóan megjelenik a widgeten.

Ossza meg másokkal a város időjárási viszonyait

Módszer:

1. Koppintson a(z)  lehetőségre az időjáráslistáján szereplő város időjárás-képernyőjén.
2. Koppintson a **Megosztás** lehetőségre.
3. Válasszon ki egy megosztani kívánt képstílust.

4. Válasszon ki egy megosztási módot, és ossza meg az időjárást a kívánt módon.

EasyShare

Az **EasyShare** eléréséhez koppintson a(z)  lehetőségre az Alkalmazások képernyőn vagy a kezdőképernyőn. Ezzel a funkcióval fájlokat vihet át az eszközök között, és adatokat migrálhat a régi telefonjáról egy új telefonra nagy sebességgel, adatforgalma fogyasztása nélkül.

Az EasyShare alapvető funkciói

• **Csatlakozás egy másik eszközhöz az Intelligens Beolvasás segítségével**

A Fájlvitel vagy a Telefonklónozás funkció használatához csatlakoznia kell egy másik eszközhöz. Ehhez koppintson a  lehetőségre a kezdőképernyőn, hogy beolvassa a QR-kódot az eszközön.



Módszer:

1. Jelenítse meg a generált QR-kódot azon az eszközön, amelyhez csatlakozni szeretne.
2. Koppintson a(z)  lehetőségre az eszköz EasyShare-kezdőképernyőjén.
3. Eszköze segítségével olvassa be a korábbi eszköz QR-kódját.

• **Tekintse meg a más eszközökre küldött vagy azokról fogadott fájlokat**

Ezzel a funkcióval megtekintheti vagy törölheti a más eszközökre küldött vagy azokról fogadott fájlokat.

Módszer:

1. Koppintson a(z)  lehetőségre az eszköz EasyShare-kezdőképernyőjén.
2. Szükség szerint tekintsen meg vagy töröljön egy fájlt.
 - Koppintson a(z)  lehetőségre a fájlok típus szerinti szűréséhez.
 - Rekord vagy fájl törléséhez koppintson a(z)  lehetőségre a kiválasztáshoz, majd koppintson a **Rekord törlése** vagy a **Rekord és fájl törlése** lehetőségre.

A Fájlvitel vagy a Telefonklónozás használata előtt

• Az EasyShare megosztása egy másik eszközzel

Ha fájlokat szeretne átvinni vagy adatokat migrálni olyan eszközre, amelyen nincs telepítve az EasyShare, kattintson az **EasyShare megosztása** lehetőségre a főképernyőn.

• Megosztás Bluetooth segítségével:

1. Kattintson a **Megosztás Bluetooth segítségével** lehetőségre.
2. Válassza ki a Bluetooth-kompatibilis eszközt.
3. Küldje át az EasyShare-t.

• Megosztás Wi-Fi segítségével:

1. Engedélyezze a Wi-Fi funkciót azon az eszközön, amelyhez csatlakozni szeretne.
2. Csatlakozzon az eszközhöz hotspot használatával.
3. Adja meg az URL-címet egy másik eszközön, vagy használja a QR-kód beolvasásához az eszközén.

⚠Megjegyzés

Az URL-címhez vagy a QR-kódhoz nyissa meg eszköze **Megosztás Wi-Fi segítségével** oldalát.

• Az EasyShare letöltése online

Ha fájlokat szeretne átvinni vagy adatokat migrálni olyan eszközre, amelyen nincs telepítve az EasyShare, próbálja meg a következő módszereket.

• Az EasyShare letöltése QR-kód beolvasásával:

1. Hozzon létre egy QR-kódot eszközén az **EasyShare > EasyShare megosztása** menüpontban.
2. Engedélyezze az internetkapcsolatot a partnereszközön, és olvassa be a QR-kódot.

• Az EasyShare letöltése a hivatalos csatornáról:

1. Engedélyezze az internetkapcsolatot a partnereszközön.
2. Töltse le az EasyShare-t a hivatalos csatornáról.

⚠Megjegyzés

1. A webhelyhez vagy a QR-kódhoz nyissameg az **EasyShare > EasyShare megosztása** menüpontot az eszközén.
2. A funkció használatához csatlakoztassa az eszközt az internethez.

• **A fájlátvitel előtt készítsen biztonsági másolatot az adatokról**

A fájlok átviteléhez vagy adatok migrálásához másik eszközre először készítsen biztonsági másolatot az adatokról, hogy elkerülje az adatvesztést.

Módszer:

1. Nyissa meg az EasyShare URL-címét egy számítógépen.
2. Töltse le és telepítse az EasyShare-t számítógépére.
3. Készítsen biztonsági mentést adatairól, vagy kezelje őket az alábbi módszerek egyikével:
 - Csatlakoztassa a telefont a számítógéphez egy USB-kábelrel a biztonsági mentés vagy helyreállítás elvégzéséhez.
 - Csatlakoztassa a telefont a számítógéphez Wi-Fi-n keresztül a biztonsági mentés vagy helyreállítás elvégzéséhez.

Megjegyzés

1. A hivatalos webhely eléréséhez lépjen az **EasyShare > Adat biztonsági mentése** menüpontra az eszközén.
2. A funkció használatához csatlakoztassa az eszközt az internethez.

Fájlok küldése vagy fogadása

Koppintson a **Fájlátvitel** lehetőségre, ha nagy sebességgel, adatfogyasztás nélkül szeretne fájlokat fogadni vagy küldeni. Egyidejűleg különféle típusú fájlokat is átvihet.

Vegyünk például Android-alapú eszközöket:

• **A küldő eszközön:**

1. A küldő eszközön koppintson a(z)  lehetőségre.
2. Válasszon ki fájlokat.

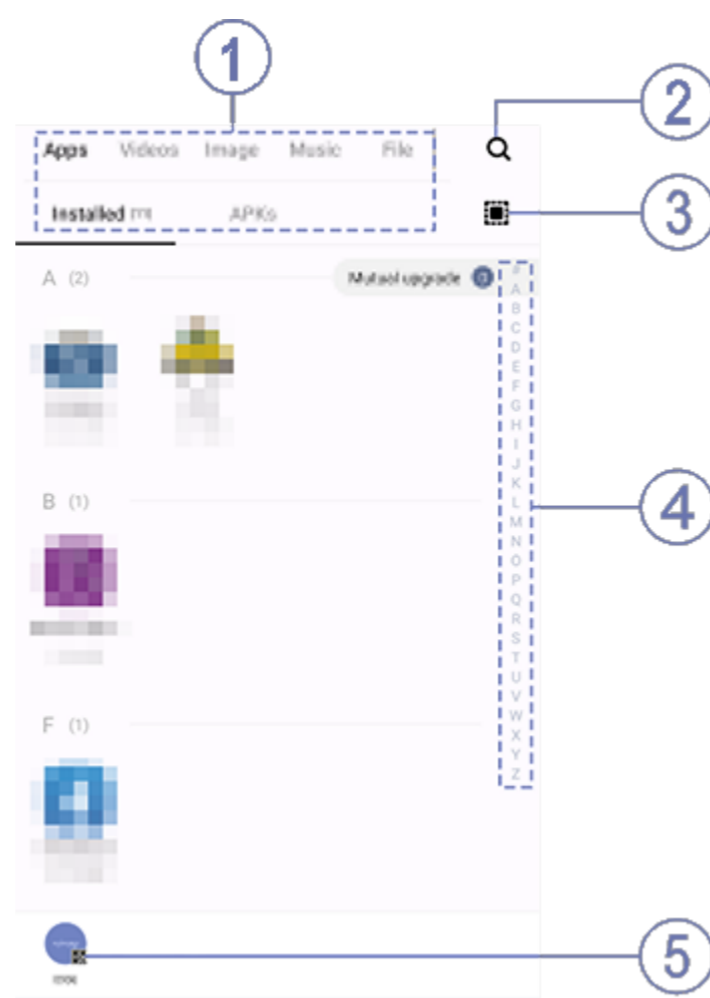

⚠Megjegyzés

Az illusztráció csak referenciaként szolgál. Előfordulhat, hogy egyes lehetőségek bizonyos modelleken nem érhetők el.

A fenti képen látható módon többféleképpen is kiválaszthatja a fájlokat:

- 1 Válassza ki a fájlokat típus szerint.
- 2 Koppintson a(z) 🔍 lehetőségre adott fájlok kereséséhez.
- 3 Koppintson a(z) 📑 lehetőségre az összes fájl kiválasztásához.
- 4 Pöccintsen felfelé vagy lefelé az indexsávon a szükséges fájlok gyors kiválasztásához.

3. Koppintson a(z) 📄 pozícióra a QR-kód megjelenítéséhez.

4. Jelenítse meg a QR-kódot a fogadó eszköznek, hogy az beolvassa, és párosítsa a küldő eszközzel.

5. Koppintson a **Küldés** lehetőségre.

• A fogadó eszközön:

1. A fogadó eszköz kezdőképernyőjén koppintson a(z) 📄 lehetőségre.

2. Olvassa be a QR-kódot a küldő eszközön a csatlakozáshoz.

3. Fogadja el a fájltvitelt.

Adatok klónozása a régi eszköztől az új eszközre egyetlen koppintással

Koppintson a **Telefonklónozás** lehetőségre bármilyen adat migrálásához a régi telefonjáról egy újra adatforgalom használata nélkül.

Tegyük fel, hogy az aktuális telefon az új telefon. A módszer a következő:

- **A régi telefonon:**

1. Koppintson a(z)  lehetőségre a régi telefonon.
2. Jelenítse meg a QR-kódot.
3. Az új telefon segítségével olvassa be a régi telefonon a QR-kódot, így párosítsa a két eszközt.
4. Válassza ki a klónozni kívánt fájlokat.
5. Koppintson a **Klónozás indítása** lehetőségre.

- **Az új telefonon:**

1. Koppintson a(z)  lehetőségre az új telefonon.
2. Válassza ki a régi telefon típusát (iPhone vagy Android).
3. Olvassa be a régi telefonon látható QR-kódot, hogy összepárosítsa a két eszközt.
4. Fogadja el a fájltávitelt.

Megjegyzés

1. Ha a régi telefon iPhone, a fájlok átvitele előtt ellenőrizze, hogy az EasyShare telepítve van-e.
2. Amikor a fájltávitel befejeződött, az új telefonon az ugyanazon alkalmazások adatai felülíródnak.

Az EasyShare egyéb funkciói

A bejelentkezéshez a fiókba és profilkép módosításához koppintson a profilképre a főképernyőn.

- **Jelentkezzen be a fiókjába**

Módszer:

1. Koppintson a profilképre az eszköz főképernyőjén.
2. Koppintson a **Bejelentkezés** lehetőségre.
3. Válassza ki, hogy milyen típusú fiókba kíván bejelentkezni.
4. Adja meg a fiók nevét és jelszavát a bejelentkezéshez.

- **A profilkép és a becenév módosítása**

Módszer:

1. Az eszköz főképernyőjén koppintson a profilképre, majd a megjelenő képernyőn ismét koppintson a profilképre.
2. Tegye a következők egyikét:
 - Az alapértelmezett profilkép színének módosításához válasszon a telefonon elérhető színbeállítások közül.
 - Az alapértelmezett profilkép módosításához koppintson a(z)  lehetőségre, hogy válasszon egyet az Albumok alkalmazásban, vagy készítsen új fotót.
 - Az alapértelmezett becenév módosításához adjon meg egy újat a beviteli mezőben.
3. Koppintson a **Mentés** lehetőségre.

Megjegyzés

A kiválasztott bejelentkezési lehetőségtől függően a profilkép vagy becenév módosításakor elérhető lehetőségek az eszköztől függően változhatnak.

• **Heti jelentés megtekintése a fájlvitelről**

Módszer:

1. Koppintson a profilképére az eszköz főképernyőjén.
2. Koppintson a **Heti összegzés** lehetőségre.
3. Tekintse meg a heti jelentést.

Megjegyzés

A jelentés csak az aktuális hét átviteleire vonatkozik. Ha nem történt átvitel az elmúlt héten, nem készül heti jelentés.

• **Az EasyShare frissítése adatforgalom nélkül**

Az EasyShare adatforgalom nélküli frissítéséhez kövesse az alábbi módszert:

Módszer:

1. Koppintson a profilképére az eszköz főképernyőjén.
2. Koppintson a **Beállítások** lehetőségre
3. Engedélyezze az **Automatikus frissítés adatforgalom nélkül** lehetőséget

Megjegyzés

Miután létrejött a kapcsolat a két eszköz között, ez a funkció összehasonlítja az ezekre az eszközökre telepített EasyShare-verziókat, és adatforgalom nélkül frissíti a régebbi verziót az újabb verzióra, így biztosítva, hogy mindkét eszköz ugyanazt vagy az EasyShare legújabb verzióját használja.

Jegyzetek





⚠️Tipp: Az eszköz típusától, szolgáltatójától és országától/régiójától függően változhat, hogy az alkalmazás támogatott-e egy adott eszközön, és milyen funkciók állnak rendelkezésre.

További információkért forduljon a forgalmazójához vagy a szolgáltatójához.

A Jegyzetek segítségével nyomon követheti ihleteit és gondolatait. Eléréséhez koppintson a(z)  lehetőségre a kezdőképernyőn.





Jegyzet létrehozása

Jegyzet létrehozása:

1. A(z)  menüpontban koppintson a(z)  lehetőségre, vagy nyisson meg egy mappát a(z)  menüpontban, majd koppintson a(z)  lehetőségre.
2. Mentsen egy jegyzetet, majd koppintson a(z)  elemre.

Lehetőségek a Jegyzetekben

Nyissa meg a jegyzetet teljes képernyőn, és szükség szerint koppintson a következő ikonokra:

	Betűméretet vagy szövegformázás módosítása
	Teendők lista hozzáadása
	A teendők lista elemállapotának módosítása
	Emlékeztető beállítása
	Kép beszúrása

	Hangjegyzet létrehozása
	Jegyzet háttérének módosítása vagy táblázat hozzáadása a jegyzethez
	Szerkesztések visszavonása vagy megisméltése

• Módosítsa a betűméretet vagy a szöveg formázását

Egy jegyzet betűtípusának módosításához koppintson a(z) **T** elemre, és hajtsa végre az alábbi műveletek egyikét:

• **B:**

Félkövér szöveg.



Dőlt szöveg.



Aláhúzott szöveg.



Áthúzott szöveg.



Kiemelt szöveg.







Váltás a felsorolásjeles és a számozott listák között.

 : Húzza el a csúszkát a betűméret beállításához.

• Teendők lista hozzáadása

Hatékonyan megszervezheti életét úgy, hogy létrehoz egy teendők listát a Jegyzetek segítségével.



Módszer:

1. Koppintson a  lehetőségre.
2. Adja meg a szöveget, majd koppintson a(z)  vagy a(z)  lehetőségre a teendők lista elemállapotának módosításához.
3. Koppintson a(z)  lehetőségre.

• Emlékeztető beállítása

Jegyezze fel teendőit a Jegyzetekkel és ütemezzen emlékeztetőket, hogy a teendőit időben elvégezze.

Módszer:

1. Koppintson a  lehetőségre.
2. Válassza ki az emlékeztető dátumát és időpontját.
3. Koppintson a(z)  lehetőségre.







• Kép beszúrása

Szúrjon be képeket a jegyzetekbe, hogy érdekesebbé tegye őket.

Módszer:

1. Koppintson a  lehetőségre.
- 2.





Szükség szerint válasszon a következő lehetőségek közül:

- Ha a(z)  elemet választja, készítsen képet, és koppintson a(z) **OK** lehetőségre.
 - Ha a(z)  elemet választja, válassza ki a kívánt képet, és koppintson a(z)  lehetőségre.
 - Ha a(z)  elemet választja, firkáljon graffitit, majd koppintson a(z)  lehetőségre.
3. Koppintson a(z)  lehetőségre.

• Hangjegyzet létrehozása

Ha nem kényelmes a jegyzetelés, hagyatkozzon hangjegyzetekre a teendők elvégzéséhez.



Módszer:

1. Koppintson a  lehetőségre.
2. Koppintson a(z)  lehetőségre a rögzítés szüneteltetéséhez, vagy a(z)  lehetőségre a felvétel leállításához.
3. Koppintson a(z)  lehetőségre.

• Háttér módosítása

A jegyzet háttérének módosításához koppintson a(z)  > **Felület** lehetőségre, és válassza ki a kívánt felületet.

• Táblázat beszúrása

Egy táblázat beszúrásához egy jegyzetbe, koppintson a(z)  > **Táblázat** lehetőségre, adja meg a szöveget, majd koppintson a(z)  lehetőségre a jegyzet mentéséhez.

Jegyzet megjelölése





Egy jegyzet megjelöléséhez nyissa meg teljes képernyőn, és koppintson a(z)  lehetőségre.

Jegyzet keresése

Egy jegyzet gyors megtalálásához koppintson a(z)  lehetőségre a(z)  vagy a(z)  menüpontban.

• Jegyzet személyre szabása

A jegyzetet a következő módszerekkel személyre szabhatja:

- Koppintson a  > **Beállítások** menüpontra a következő helyeken:  vagy .
- Koppintson a(z)  vagy .

Megjegyzés

1. Előfordulhat, hogy egyes lehetőségek nem érhetők el, vagy országtól/régiótól és eszközmodelltől függően változhatnak.
2. Ha nem talál egy bizonyos lehetőséget az eszközén, az azt jelenti, hogy a funkció nem támogatott.

Jegyzet rögzítése

Jegyzet rögzítése:

1. Koppintson a jegyzetre a jegyzetek listájában, és tartsa lenyomva.
2. Koppintson a **Rögzítés** lehetőségre.

Jegyzet titkosítása/visszafejtése

• Jegyzet titkosítása

A jegyzetet a következő módszerrel titkosíthatja:

- Koppintson a jegyzetre a jegyzetek listájában, és tartsa lenyomva, majd koppintson a **Titkosítás** lehetőségre.
- Nyissa meg a jegyzetet teljes képernyőn, és koppintson a(z)  lehetőségre.

Jelszó beállítása egy jegyzethez:

1. Koppintson a  lehetőségre.
2. Koppintson a **Jelszóbeállítások** lehetőségre a jelszótípus kiválasztásához.
3. A képernyőn megjelenő utasítás szerint állítson be jelszót.

• Jegyzet visszafejtése

A titkosított jegyzetet a következő módszerrel fejtheti vissza:

- Koppintson a jegyzetre a jegyzetek listájában, és tartsa lenyomva, majd koppintson a **Visszafejtés** lehetőségre.
- Nyissa meg a jegyzetet teljes képernyőn, és koppintson a(z)  lehetőségre.

Megjegyzés



A jegyzet visszafejtését követően vissza kell állítania az adatvédelmi jelszót, amikor ismét titkosítja.

Jegyzet megosztása vagy mentése

Nyissa meg a jegyzetet teljes képernyőn, és koppintson a(z)  lehetőségre, ha menteni szeretné vagy meg szeretné osztani másokkal.

Jegyzet törlése







Egy vagy több jegyzet törlése:

- Koppintson a jegyzetre, és tartsa lenyomva, majd koppintson a **Törlés** lehetőségre.
- Koppintson a(z)  lehetőségre a jegyzetek listájában, válasszon ki egy vagy több jegyzetet, majd koppintson a(z)  lehetőségre.

· Nyissa meg a jegyzetet teljes képernyőn, és koppintson a(z)  > **OK** lehetőségre.

• Nemrég törölt jegyzetek



A nemrég törölt jegyzeteket a következő módon tekintheti meg:

- Koppintson a(z)  > **Beállítások** > **Nemrég törölve** lehetőségre a(z)  vagy a(z)  menüpontban.
- Koppintson a(z)  > **Nemrég törölve** lehetőségre a(z)  vagy a(z)  lehetőségre.

⚠Megjegyzés

1. Előfordulhat, hogy egyes lehetőségek nem érhetőek el, vagy országtól/régiótól és eszközmodelltől függően változhatnak.
2. Ha nem talál egy bizonyos lehetőséget az eszközén, az azt jelenti, hogy a funkció nem támogatott.

Jegyzet végleges törlése vagy visszaállítása:

- Koppintson a jegyzetre, és tartsa lenyomva, majd válassza a **Végleges törlés** vagy a **Visszaállítás** lehetőséget az előugró ablakban.
- Nyissa meg a jegyzetet teljes képernyőn, és koppintson a(z)  vagy a(z)  lehetőségre.

⚠Megjegyzés

A Nemrég törölve mappa tartalma csak 60 napig marad meg, mielőtt véglegesen törlésre kerül.

Böngésző

⚠Tipp: Az eszköz típusától, szolgáltatójától és országától/régiójától függően változhat, hogy az alkalmazás támogatott-e egy adott eszközön, és milyen funkciók állnak rendelkezésre.
További információkért forduljon a forgalmazójához vagy a szolgáltatójához.



Koppintson a  lehetőségre a **Böngésző** alkalmazás eléréséhez, amellyel konkrét információkat böngészhet és kereshet az interneten stb.

⚠Megjegyzés

A funkció használatához csatlakoztassa az eszközt az internethez.

Konkrét információk keresése az interneten

A következő módokon kereshet egy webhelyen vagy a(z)  tartalmában:



- Adjon meg keresési kulcsszavakat a keresősávban.
- Koppintson a(z)  lehetőségre, hogy megtalálja, amit keres.
- Koppintson a  lehetőségre a hangalapú keresés engedélyezéséhez.

Böngészési előzmények és könyvjelzők megtekintése és szerkesztése

Ezzel a funkcióval megtekintheti és szerkesztheti a böngészési előzményeket és a könyvjelzőket.



• Könyvjelzők megtekintése és szerkesztése

Módszer:

1. Lépjen a(z)  >  > **Könyvjelzők** lehetőségre.
2. Tegye a következők egyikét:
 - URL-cím törléséhez koppintson rá, és tartsa lenyomva a **Könyvjelző törlése** lehetőséget.
 - Az URL-címek átrendezéséhez koppintson a **Kijelölés** lehetőségre, majd koppintson a(z) , és tartsa lenyomva, hogy a kívánt pozícióba húzza a címeket.

• A böngészési előzmények megtekintése és szerkesztése





Módszer:

1. Lépjen a(z)  >  > **Előzmények** lehetőségre.
2. Tegye a következők egyikét:
 - URL-cím törléséhez koppintson a **Kijelölés** lehetőségre, válassza ki az URL-címet, majd koppintson a **Törlés** lehetőségre.
 - Az összes előzmény törléséhez koppintson az **Összes törlése** lehetőségre.

Inkognitó

Az Inkognitó mód használatával webhelyeket látogathat meg anélkül, hogy azok megjelenjenek a böngészési és keresési előzményekben.

Módszer:

1. Koppintson a(z)  >  >  **Új inkognitó lap** lehetőségre.
2. A képernyő tetején lévő  azt jelzi, hogy inkognitó módban van.

Megjegyzés

Inkognitó módban nem készíthet képernyőképeket, és nem rögzítheti a képernyőt a böngészőben.

vivoCloud

 **Tipp: Az eszköz típusától, szolgáltatójától és országától/régiójától függően változhat, hogy az alkalmazás támogatott-e egy adott eszközön, és milyen funkciók állnak rendelkezésre.**

További információkért forduljon a forgalmazójához vagy a szolgáltatójához.

Koppintson a  lehetőségre a **vivoCloud** alkalmazás eléréséhez, amellyel biztonsági másolatot készíthet adatairól a felhőben, vagy visszaállíthatja a biztonsági másolatot az eszközre.

Megjegyzés

A funkció használatához csatlakoztassa az eszközt az internethez.

Névjegyek, SMS-üzenetek, jegyzetek, webes könyvjelzők, feketelisták és egyéb adatok biztonsági mentése vagy visszaállítása

Módszer:

1. Jelentkezzen be a  vivoCloud megoldásba.
2. Tegye a következők egyikét:
 - Az adatok felhőbe mentéséhez nyissa meg a megfelelő adatokat, és koppintson a **Biztonsági mentés** lehetőségre.
 - A felhőbe mentett adatok visszaállításához nyissa meg a megfelelő adatokat, és koppintson a **Visszaállítás** lehetőségre.

- A helyi és felhőbeli adatok rendszerezéséhez nyissa meg a megfelelő adatokat, koppintson az **Adatok rendezése** lehetőségre, majd szükség szerint vonja össze vagy írja felül az adatokat.

Megjegyzés

1. Ha nincs vivo-fiókja, először regisztráljon egyet.
2. Egyszerre csak egy vivo-fiókba jelentkezhet be.
3. A biztonsági mentés és a visszaállítás során csatlakozzon az internethez.

V–Appstore

 **Tipp: Az eszköz típusától, szolgáltatójától és országától/régiójától függően változhat, hogy az alkalmazás támogatott-e egy adott eszközön, és milyen funkciók állnak rendelkezésre.**

További információkért forduljon a forgalmazójához vagy a szolgáltatójához.

Koppintson a  lehetőségre a kezdőképernyőn az ajánlott alkalmazások böngészéséhez és a bejelentkezés nélküli letöltéséhez.

Megjegyzés

A funkció használatához csatlakoztassa az eszközt az internethez.

Alkalmazások keresése

Alkalmazás keresése:

1. Koppintson a(z)  elemre a képernyő felső részén.
2. Adja meg az alkalmazás nevét a keresősávban.
3. Koppintson a(z)  lehetőségre.

Alkalmazások letöltése

Egy alkalmazás letöltéséhez és telepítéséhez koppintson a **Telepítés** lehetőségre az alkalmazás mellett.

• Letöltött alkalmazások kezelése

Az eszközére letöltött alkalmazások kezelése:

- Koppintson a(z) \Downarrow lehetőségre.
- Koppintson a **Kezelés** > **Letöltéskezelés** lehetőségre.

Alkalmazásrangsorolások

Az alkalmazások rangsorolásának megtekintéséhez vagy az ezek közötti váltáshoz koppintson a **Rangsorolás** lehetőségre.

Személyes kezelés

Alkalmazások kezeléséhez vagy a fiókjába bejelentkezéshez lépjen a **Kezelés** menüpontra.

• Alkalmazások frissítése

Alkalmazások frissítéséhez lépjen a(z) **Kezelés** > **Alkalmazásfrissítések** lehetőségre, és igény szerint frissítse az alkalmazásokat:

- Az összes alkalmazás frissítéséhez koppintson az **Összes frissítése** lehetőségre.
- Egyes alkalmazások frissítéséhez koppintson a **Frissítés** lehetőségre az adott alkalmazások mellett.
- A frissítések figyelmen kívül hagyásához koppintson a \vee > **Mindig figyelmen kívül hagy vagy az Egyszer figyelmen kívül hagy** lehetőségre az adott alkalmazás mellett.

• Alkalmazások eltávolítása

Alkalmazás eltávolítása:

1. Koppintson a  lehetőségre.
2. Válassza ki az eltávolítani kívánt alkalmazást.
3. Koppintson az **Eltávolítás** lehetőségre.

• Hely felszabadítása

Az eszközön lévő maradvány adatok törléséhez koppintson a **Tárhelytisztítás** lehetőségre.

• Súgó és visszajelzés

A GYIK eléréséhez és visszajelzés küldéséhez lépjen a **Súgó és visszajelzés** menüpontra.

• További beállítások

A V-Appstore további beállításainak konfigurálásához koppintson a(z)  lehetőségre.

Játéktér

⚠Tipp: Az eszköz típusától, szolgáltatójától és országtól/régiójától függően változhat, hogy az alkalmazás támogatott-e egy adott eszközön, és milyen funkciók állnak rendelkezésre.

További információkért forduljon a forgalmazójához vagy a szolgáltatójához.

Itt megtekintheti az eszközére telepített játékokat, a legutóbbi játékokkal töltött időt és az egyéb adatokat.

Módszer:

1. Lépjen a **Játéktér** menüpontra.

2. Tegye a következők egyikét:

• Pöccintsen a kártyákon a telepített játékok megtekintéséhez, és koppintson egy kártyára a játék gyors elindításához.

• Koppintson a **Játékadatok** lehetőségre az egyes játékokkal eltöltött idő és az elmúlt 7 nap teljes időtartamának megtekintéséhez.

Video

⚠Tipp: Az eszköz típusától, szolgáltatójától és országtól/régiójától függően változhat, hogy az alkalmazás támogatott-e egy adott eszközön, és milyen funkciók állnak rendelkezésre.

További információkért forduljon a forgalmazójához vagy a szolgáltatójához.

Ez az alkalmazás automatikusan megkeresi az eszközön lévő videókat, és megjeleníti azokat. A Video eléréséhez koppintson a  lehetőségre a kezdőképernyőn.

Videó lejátszása









Az eszközön tárolt videó lejátszása:

1. Lépjen a **Videók** vagy a **Mappák** menüpontra.
2. Koppintson egy videóra a lejátszáshoz.

Lehetőségek lejátszás közben

Videolejátszás közben:

- Pöccintsen felfelé vagy lefelé a képernyőn a hangerő és a fényerő módosításához.
- Koppintson a képernyőn a vezérlőgombok megjelenítéséhez vagy elrejtéséhez. Szükség szerint koppintson a következő ikonokra:

	A videó tükrözése másik eszközre
	Állítsa be a videolejátszás méretét, sebességét és egyébeket
	A képernyő tájolásának zárolása videolejátszás közben
	Előző/következő videó lejátszása
	Lejátszás szüneteltetése
	Képernyőkép készítése videolejátszás közben
	Videó lejátszása lebegő ablakban
	Videó elforgatása

Videó megosztása

Ha meg szeretne osztani egy videót másokkal, lépjen a **Videók** vagy a **Mappák** menüpontra, majd tegye a következők egyikét:

- Koppintson rá, és tartsa lenyomva a videót, majd koppintson a  lehetőségre.

- Koppintson a lehetőségre a videó kiválasztásához, majd koppintson  lehetőségre.

Videó törlése

A videó törléséhez lépjen a **Videók** vagy a **Mappák** menüpontra, majd tegye a következők egyikét:

- Koppintson rá, és tartsa lenyomva a videót, majd koppintson a  lehetőségre.

- Koppintson a lehetőségre a videó kiválasztásához, majd koppintson  lehetőségre.

Videó átnevezése

A videó átnevezéséhez lépjen a **Videók** vagy a **Mappák** menüpontra, majd tegye a következők egyikét:

- Koppintson rá, és tartsa lenyomva a videót, majd koppintson a  lehetőségre.

- Koppintson a lehetőségre a videó kiválasztásához, majd koppintson  lehetőségre.

Videók átrendezése

A fájlok átrendezése a videók listájában:

1. A videók listájában koppintson a  >  lehetőségre.
2. Válassza ki a kívánt rendezési módot.

Videó keresése

Videó gyors megtalálása:

1. A videók listájában koppintson a  lehetőségre.
2. Adjon meg kulcsszavakat a keresősávban.

Google-alkalmazások

A Google számos szórakoztató alkalmazást, közösségimédia-alkalmazást és egyéb alkalmazást kínál. Bizonyos alkalmazások használatához be kell jelentkeznie a Google-fiókjába. További információkért keresse fel az egyes alkalmazások sűgóoldalát.

Google-szolgáltatások

Chrome/Google: Információk keresése és böngészés az interneten.

Gmail: Küldjön vagy fogadjon e-maileket.

Térkép: Keresse meg magát, és érjen el más helyalapú információkat, például a közeli szabadidős és szórakozóhelyeket.

YT Music: Böngésszen az eszközén tárolt zenék vagy videók között, és streamelje ezeket.

YouTube: Nézzon meg mások által megosztott videókat, vagy töltse fel a sajátjait.

Fotók: Kezelje és szerkessze az eszközén tárolt összes fotót és videót.

Google Asszisztens: Kezdeményezzen hívásokat, tervezzen útvonalakat és hajtson végre egyéb feladatokat a hangja segítségével.

Google Meet: Vegyen részt videóhívásokban.

Files by Google: Tekintse meg és kezelje az eszközén tárolt fájlokat, alkalmazásokat és egyéb adatokat.

Google Wallet: Tárolja és használja kártyáit, kuponjait, digitális autókulcsát, személyi igazolványát és egyéb adatait.

Naptár: Tekintsen meg dátumokat, állítson be eseményemlékeztetőket stb.

Play Áruház: Keresse meg és töltse le a legújabb Android-alkalmazásokat, játékokat, filmeket, zenéket és egyebeket.

Telefon: Kezdeményezzen és fogadjon hívásokat.

Névjegyek: Adjon hozzá és mentse névjegyeket.

Üzenetek: Küldjön és fogadjon fájlokat, például SMS-üzeneteket, fotókat, videókat vagy hangfájlokat.

Megjegyzés

1. Előfordulhat, hogy egyes alkalmazások nem érhetőek el, vagy a funkciók a régiótól és a szolgáltatótól függően eltérőek lehetnek.
2. Bizonyos funkciók használatához csatlakoztatnia kell az eszközt az internethez.

Üzenetek

 **Tipp: Az eszköz típusától, szolgáltatójától és országától/régiójától függően változhat, hogy az alkalmazás támogatott-e egy adott eszközön, és milyen funkciók állnak rendelkezésre.**



További információkért forduljon a forgalmazójához vagy a szolgáltatójához.

Az üzenetek megtekintéséhez vagy küldéséhez koppintson a  lehetőségre a kezdőképernyőn.

Üzenetek küldése

Üzeneteket küldhet, ha nem hívható.

Módszer:

1. Lépjen az Üzenetekre, és koppintson erre: .
2. Adja meg az üzenet tartalmát.
3. Adja meg a címzett telefonszámát a **Címzett** mezőben.
4. Koppintson a(z)  lehetőségre.

Az Új üzenet képernyő áttekintése

Az MMS-üzenetek küldéséhez koppintson a **+** lehetőségre, majd szükség szerint koppintson az alábbi ikonokra:

	Kép beszúrása
	Fénykép készítése

	Névjegy beszúrása
	Ütemezett üzenetek
	Videó beszúrása
	Videó készítése
	Felvételfájl beszúrása
	Váltás SMS és MMS között
	Jegyzet beszúrása
	Hang beszúrása
	Fájl beszúrása
	Dia beszúrása
	Könyvjelző beszúrása

Üzenetek keresése

Ha gyorsan meg szeretne találni egy üzenetet az üzenetlistában:

Módszer:

1. Koppintson a **Q** lehetőségre.
2. Adjon meg egy kulcsszót.
3. Válassza ki a kívánt üzenetet.

Üzenetek továbbítása



Üzenet továbbítása:

- Koppintson az üzenetre, és tartsa lenyomva, majd koppintson a **Továbbítás** lehetőségre.

- Koppintson a(z)  lehetőségre az üzenet kiválasztásához, majd koppintson a(z)  lehetőségre.

Az üzenet feladójának hívása

Az üzenet feladójának hívása:

- Pöccintsen lefelé az üzenet felett, és koppintson a(z)  lehetőségre.
- Nyissa meg az üzenetet teljes képernyőn, és koppintson a(z)  lehetőségre.

Adja hozzá az üzenet feladóját a Névjegyzékhez/feketelistához

Az üzenet feladójának hozzáadása a Névjegyzékhez/feketelistához:

- Az üzenetlistában koppintson rá, és tartsa lenyomva az üzenetet, majd koppintson a **Hozzáadás a névjegyekhez** vagy a **Hozzáadás a feketelistához** lehetőségre.
- Az üzenet teljes képernyős nézetében koppintson a **⋮ >** **Hozzáadás a névjegyekhez** vagy **Hozzáadás a feketelistához** lehetőségre.

Megjegyzés

Nem fog telefonhívásokat vagy -üzeneteket kapni a feketelistára helyezett névjegyeiktől.

Üzenetek törlése

Üzenet törlése az üzenetlistából:

- Koppintson az üzenetre, és tartsa lenyomva, majd koppintson a **Törlés** lehetőségre.
- Pöccintsen lefelé az üzenet felett, és koppintson a(z)  lehetőségre.

Üzenet törlése teljes képernyős nézetben:

- Koppintson az üzenetre, és tartsa lenyomva, majd koppintson a **Törlés** lehetőségre.

- Koppintson a(z)  lehetőségre az üzenet kiválasztásához, majd koppintson a(z)  lehetőségre.

Kéretlen üzenetek blokkolása

Ha bizonyos névjegyektől nem kíván üzeneteket fogadni, letilthatja őket. Ehhez lépjen ide: **:** > **Kéretlen üzenetek blokkolása**.

• Hozzáadás a feketelistához

Egy bizonyos telefonszámról érkező hívások vagy üzenetek letiltásához adja hozzá ezeket a feketelistához.

Módszer:

1. Lépjen a **Feketelista** lehetőségre.
2. Koppintson a **+** lehetőségre.
3. Válassza ki a blokkolni kívánt számokat.
4. Koppintson a(z) **+** lehetőségre.



• Állítsa be, hogy kapjon-e értesítést a letiltott üzenetekről

Annak beállítása, hogy kapjon-e értesítést a letiltott üzenetekről:

1. Koppintson az **Értesítések** lehetőségre.
2. Válassza ki az értesítéstípust.

• Letiltott üzenetek törlése

Letiltott üzenet törlése a **Letiltott üzenetek** közül:

- Koppintson az üzenetre, és tartsa lenyomva, majd koppintson a **Törlés** lehetőségre.
- Koppintson a(z)  lehetőségre az üzenet kiválasztásához, majd koppintson a(z)  lehetőségre.

Tippek

 **Tipp: Az eszköz típusától, szolgáltatójától és országától/régiójától függően változhat, hogy az alkalmazás támogatott-e egy adott eszközön, és milyen funkciók állnak rendelkezésre.**

További információkért forduljon a forgalmazójához vagy a szolgáltatójához.

Ha többet szeretne megtudni az egyéb új, érdekes funkciókról, lépjen a **Tanácsok** alkalmazásra, ahol szakaszonként böngészhet a hasznos tanácsok és trükkök között.

Megjegyzés

A funkció használatához csatlakoztassa az eszközt az internethez.

Telefon







 **Tipp: Az eszköz típusától, szolgáltatójától és országtól/régiójától függően változhat, hogy az alkalmazás támogatott-e egy adott eszközön, és milyen funkciók állnak rendelkezésre.**

További információkért forduljon a forgalmazójához vagy a szolgáltatójához.

Hívás kezdeményezéséhez vagy fogadásához koppintson a  lehetőségre a kezdőképernyőn.

Hívás kezdeményezése

Módszer:

-  megnyitása.
- Válasszon ki egy névjegyet a következő módokon:
 - Adjon meg egy telefonszámot a billentyűzettel, és koppintson a  lehetőségre.
 - Adja meg a névjegy nevének első néhány betűjét a névjegy gyors megjelenítéséhez.
 - Koppintson egy névjegyre a hívásnaplóból.
 - A  menüben pöccintsen balra a névjegyben, majd koppintson a  lehetőségre.
 - A  menüben koppintson a névjegyre, majd a  lehetőségre.

Megjegyzés



A billentyűzet megjelenítéséhez koppintson a  lehetőségre.

Hívás fogadása vagy elutasítása

Kövesse az utasításokat hívás fogadásához vagy elutasításához.



- Hívás fogadása

A hívás fogadásához:

- A bejövő hívás teljes képernyőjén: Pöccintsen lefelé, ha a képernyő zárolva van.
- A bejövő hívás teljes képernyőjén: Koppintson a  lehetőségre, ha a képernyő fel van oldva.
- A bejövő hívás előugró képernyőjén: Koppintson a(z)  lehetőségre.







• Hívás elutasítása

A hívás elutasításához:

- A bejövő hívás teljes képernyőjén: Pöccintsen felfelé, ha a képernyő zárolva van.
- A bejövő hívás teljes képernyőjén: Koppintson a  lehetőségre, ha a képernyő fel van oldva.
- A hívás elutasításához és üzenettel válaszoláshoz koppintson a  lehetőségre a bejövő hívás teljes képernyőjén.
- A bejövő hívás előugró képernyőjén: Koppintson a(z)  lehetőségre.

Műveletikonok hívás közben

Tekintse meg az alábbi táblázatot, hogy megismerje a hívás közben elérhető műveletikonokat.

	A folyamatban lévő hívás rögzítése
	A folyamatban lévő hívás várakoztatása
	A mikrofon némítása
	Új hívás kezdeményezése a folyamatban lévő hívás közben
	Videóhívás kezdeményezése
	Kihangosító engedélyezése



⚠Megjegyzés

1. Az eszköz típusától, szolgáltatójától és országtól/régiójától függően változhat, hogy az alkalmazás támogatott-e egy adott eszközön, és milyen funkciók állnak rendelkezésre.
2. Ha nem talál egy bizonyos lehetőséget az eszközén, az azt jelenti, hogy a funkció nem támogatott.

Telefonbeállítások

A Telefon alkalmazással kapcsolatos beállítások konfigurálásához lépjen a **:** > **Hívásbeállítások** menüpontra. · Bizonyos névjegyeiktől érkező üzenetek vagy hívások elutasításához kattintson a **Kéretlen hívások letiltása** lehetőségre.

- Az elutasító üzenetek testreszabásához kattintson **A bejövő hívások elutasítása SMS-ben** lehetőségre.
- Ha szeretné beállítani, hogy telefonja rezegjen, amikor fogad vagy befejez egy hívást, kattintson a **Rezgés hívás fogadásakor/befejezésekor** lehetőségre.
- Ha gyors hívást szeretne kezdeményezni egy számgombra kattintással és annak lenyomva tartásával, kattintson a **Gyorstárcsázás** lehetőségre, hogy egy névjegyet egy számhoz rendeljen.
- Ha a feloldott képernyőnél előugró ablakban vagy teljes képernyőn szeretné tartani a hívásokat, kattintson a **Híváskijelző feloldott állapotban** lehetőségre.

N é vjegyek

⚠**Tipp:** Az eszköz típusától, szolgáltatójától és országtól/régiójától függően változhat, hogy az alkalmazás támogatott-e egy adott eszközön, és milyen funkciók állnak rendelkezésre.

További információkért forduljon a forgalmazójához vagy a szolgáltatójához.

A névjegyek létrehozásához vagy kezeléséhez kattintson a  lehetőségre a kezdőképernyőn a Névjegyek alkalmazás

eléréséhez.

Névjegyek importálása

Névjegyek importálása az eszközre:

- Koppintson az **Importálás tárolóeszköztől** lehetőségre, és a kiválasztott névjegyadatok automatikusan importálásra kerülnek az eszközre.

Megjegyzés

Ez a funkció csak akkor érhető el, ha a Névjegylista üres.

- Koppintson az **Importálás felhőtárhelyről** lehetőségre, jelentkezzen be a **Névjegyek** eléréséhez, majd koppintson a **Visszaállítás** lehetőségre, hogy szinkronizálja a névjegyek biztonsági másolatát az eszközzel.

Megjegyzés

1. Ez a funkció csak akkor érhető el, ha a Névjegylista üres.
2. A funkció használatához csatlakoztassa az eszközt az internethez.

- Lépjen a **☰ > Névjegybeállítások > Importálás/Exportálás > Importálás tárolóeszköztől** menüpontra, és a kiválasztott névjegyadatok automatikusan importálásra kerülnek az eszközre.

Névjegyek létrehozása

Módszer:

1. Koppintson a  lehetőségre.

2. Tegye a következők egyikét:



- A névjegy profilképének beállításához koppintson a(z)  **> Fotó kiválasztása** vagy **Fotó készítése** elemre, készítsen vagy válasszon egy fotót, majd koppintson erre: .

- Ha olyan információkat szeretne megadni, mint például a névjegy neve és telefonszáma, koppintson a megfelelő mezőkre.

3. Koppintson a(z)  lehetőségre.

Névjegyek szerkesztése



Módszer:

1. Koppintson egy névjegyre.
2. Koppintson a(z)  lehetőségre.
3. A szerkesztések elvégzését követően koppintson a(z)  lehetőségre.

Ismétlődő névjegyek összevonása

Vonja össze az ismétlődő nevekkel vagy telefonszámokkal rendelkező névjegyeket.

Módszer:

1. Koppintson a(z)  > **Névjegyek** > **Többször előforduló névjegyek egyesítése** lehetőségre.
2. Válassza ki az egyesíteni kívánt névjegyeket, vagy az összes névjegy kiválasztásához koppintson erre: .
3. Koppintson a(z)  lehetőségre.

Megjegyzés

Ez a funkció csak az azonos helyen tárolt névjegyek esetében működik.

Névjegyek megosztása

A Névjegyek listája lapon a következő módokon oszthat meg egy névjegyet:

- Koppintson egy névjegyre, majd a **QR-kódos névjegykártya** elemre, hogy egy beolvasható QR-kódot hozzon létre eszközök számára.
- Koppintson egy névjegyre, majd lépjen a(z)  > **Névjegy megosztása** > **Szöveggént vagy Mellékletként lehetőségre**.
- Tartson megérintve egy névjegyet, majd válassza a **Megosztás** > **Szöveggént vagy Mellékletként** lehetőséget.

Névjegyek törlése

Töröljön egy vagy több névjegyet a következő módok bármelyikével:

1. módszer:

1. A Névjegyek alkalmazásban koppintson a(z)  lehetőségre.
2. Válasszon ki egy vagy több törölni kívánt névjegyet, vagy

koppintson a(z)  lehetőségre az összes kiválasztásához.

3. Koppintson erre:  > **Törlés**.

2. módszer:

1. A Névjegyek alkalmazásban koppintson egy névjegyre.

2. Koppintson erre:  > **Névjegyek törlése** > **Törlés**.

3. módszer:

1. A Névjegyek alkalmazásban koppintson egy névjegyre, és tartsa lenyomva.



2. Koppintson a **Törlés** > **Törlés** lehetőségre.

• A nemrég törölt névjegyek megtekintése

Visszaállíthatja a törölt névjegyeket, vagy véglegesen törölheti azokat.

1. A Névjegyek alkalmazásban koppintson a következőkre:  > **Névjegybeállítások** > **Nemrég törölve**.

2. Tegye a következők egyikét:

• A névjegyek végleges törléséhez a elemre koppintva válasszon ki egy vagy több névjegyet, vagy a(z)  elemre koppintva válasszon ki minden névjegyet. Ezután koppintson erre:  > **OK**.

• A törölt névjegyek visszaállításához a elemre koppintva válasszon ki egy vagy több névjegyet, vagy a  elemre koppintva válasszon ki minden névjegyet. Ezután koppintson erre: .

• A Nemrég törölve funkció letiltásához koppintson a  > **Nemrég törölve funkció letiltása** lehetőségre.

Megjegyzés

1. Ez a funkció csak az eszközön tárolt névjegyek esetében működik.

2. A Nemrég törölve mappa tartalma 30 napig marad meg, mielőtt véglegesen törlésre kerül.

Kedvenc névjegyek

A gyakran használt névjegyeket kedvencként jelölheti meg, hogy könnyedén elérhesse ezeket a **Kedvencek** menüpontban.

• Koppintson erre:  > **+**, válasszon ki egy vagy több névjegyet vagy koppintson a  lehetőségre az összes névjegy kiválasztásához, majd koppintson a **Hozzáadás** lehetőségre.

- A Névjegyek alkalmazásban koppintson a(z) ☆ lehetőségre.

Névjegyek keresése

Ha gyorsan meg szeretne találni egy névjegyet a névjegyek listájából:

- A Névjegyek alkalmazásban koppintson a névjegy kezdőbetűire a jobb oldali indexben.
- A Névjegyek alkalmazásban koppintson a(z) Q lehetőségre, és adja meg a névjegy nevét vagy telefonszámát a keresősávban.

Névjegyek exportálása

Exportálja a névjegyeket az eszköztől a következő módon:

Módszer:

1. Koppintson a(z) **:** > **Névjegyek** > **Importálás/Exportálás** > **Exportálás tárolóeszközre** lehetőségre.
2. Válassza ki az exportálni kívánt névjegyeket, vagy az összes névjegy kiválasztásához koppintson erre: .
3. Koppintson az **Exportálás** > **Mentés** lehetőségre.

Névjegycsoportok kezelése

A **Csoportok** funkció segítségével vállalat, kapcsolattartási idő vagy egyéb tulajdonságok szerint rendezheti névjegyeit. Üzeneteket is küldhet egy csoport tagjainak, vagy egyedi csengőhangot állíthat be a csoport számára.

• Csoportok létrehozása

Módszer:

1. Csoport létrehozása: Koppintson erre:  > **+**, adjon meg egy csoportnevet, majd koppintson az **OK** lehetőségre.
2. Tagok hozzáadása: Válassza ki az új csoporthoz hozzáadni kívánt névjegyeket, majd koppintson a(z) **+** lehetőségre.

• Csoportok szerkesztése

A  menüpontból:

- Névjegyek hozzáadásához válasszon egy csoportot, majd kattintson a(z) **+** lehetőségre a hozzáadni kívánt névjegyek kiválasztásához. Ha végzett, kattintson erre: **+**.
- A csoport törléséhez kattintson a lehetőségre egy csoport kiválasztásához, majd kattintson a **✖** > **Törlés** lehetőségre.
- A névjegyek eltávolításához vagy áthelyezéséhez válasszon egy csoportot, majd kattintson a(z) lehetőségre az eltávolítani vagy áthelyezni kívánt névjegyek kiválasztásához. Ha végzett, kattintson a **✖** vagy  > **Célcsoport** lehetőségre.
- Ha üzenetet szeretne küldeni egy csoport tagjainak, először válasszon ki egy csoportot. Kattintson a **:** > **Csoportos üzenetküldés** lehetőségre, válassza ki azokat a névjegyeket, akiknek üzenetet szeretne küldeni, majd kattintson a  lehetőségre.
- A csoport csengőhangjának beállításához először válasszon ki egy csoportot. Kattintson a **:** > **Csoportcsengőhang** lehetőségre, és állítsa be kedvenc hangját csengőhangként.

Egyéb funkciók

A névjegyek megjelenítési módjának kiválasztásához vagy a tárolási hely megtekintéséhez kattintson a **:** > **Névjegybeállítások** lehetőségre a Névjegyek alkalmazásban.

- Ha csak a telefonszámokat tartalmazó névjegyeket szeretné megjeleníteni a Névjegylistában, engedélyezze a **Csak telefonszámokkal rendelkező névjegyek megjelenítése** lehetőséget.
- A névjegyek tárolási helyének megtekintéséhez vagy módosításához kattintson a **Tárolási hely** lehetőségre.

Megjegyzés

Ha csak egy opció áll rendelkezésre a tároláshoz, az opció nem szerkeszthető.

- Az adott helyen tárolt névjegyek megjelenítéséhez vagy az egyes tárolási helyeken lévő névjegyek számának megtekintéséhez kattintson a **Névjegyek megjelenítése fiókként** lehetőségre.

J á t é k k ö z p o n t

⚠Tipp: Az eszköz típusától, szolgáltatójától és országtól/régiótól függően változhat, hogy az alkalmazás támogatott-e egy adott eszközön, és milyen funkciók állnak rendelkezésre.
További információkért forduljon a forgalmazójához vagy a szolgáltatójához.

Koppintson a  lehetőségre a **Játékközpont** alkalmazás eléréséhez, amellyel megkeresheti és letöltheti kedvenc játékait.

⚠Megjegyzés

A funkció használatához csatlakoztassa az eszközt az internethez.

Játékok keresése és letöltése

Módszer:

1. Keressen játékokat a Játékközpontban a következő módokon:
 - Adjon meg keresési kulcsszavakat a keresősávban.
 - Lépjen a **Kategória** menüpontra, ha kategória szerint szeretne böngészni és keresni a játékok között.
 - Lépjen a **Rangsorok** menüpontra, ha a népszerűség, a letöltések vagy a keresések alapján szeretne böngészni és keresni a játékok között.
2. Koppintson az alkalmazás ikonjára a teljes képernyős megjelenítéshez, majd koppintson a **Telepítés** lehetőségre.

További kiegészítő lehetőségek

- A frissíthető alkalmazások megtekintéséhez lépjen az **Eszközök > Frissítéskezelés** menüpontra.
- A játékal alkalmazások automatikus frissítéséhez, az alkalmazáson belüli események emlékeztetőinek engedélyezéséhez vagy letiltásához, vagy a játék gyorsítótárának törléséhez lépjen az **Eszközök > Beállítások** menüpontra.
- A Játékközpont GYIK részének megtekintéséhez lépjen az **Eszközök > Súgó és visszajelzés** menüpontra.

Játéktér

Itt megtekintheti az eszközére telepített játékokat, a legutóbbi játékokkal töltött időt és az egyéb adatokat.

Módszer:

1. Lépjen az **Eszközök > Saját játéktér** menüpontra.

2. Tegye a következők egyikét:

- Pöccintsen a kártyákon a telepített játékok megtekintéséhez, és koppintson egy kártyára a játék gyors elindításához.
- Koppintson a **Játékadatok** lehetőségre az egyes játékokkal eltöltött idő és az elmúlt 7 nap teljes időtartamának megtekintéséhez.

Beállítások

Hálózat és internet

Wi-Fi

⚠Tipp: Az eszköz típusától, szolgáltatójától és országától/régiójától függően változhat, hogy az alkalmazás támogatott-e egy adott eszközön, és milyen funkciók állnak rendelkezésre.

További információkért forduljon a forgalmazójához vagy a szolgáltatójához.

● Wi-Fi

Csatlakozzon egy Wi-Fi-hálózathoz

Módszer:

1. Engedélyezze a Wi-Fi-t a következő módokon:

- Pöccintsen lefelé a képernyő tetejétől a Vezérlőközpont megnyitásához, és koppintson a  lehetőségre.
- Lépjen a **Beállítások > Hálózat és internet** lehetőségre, és engedélyezze a **Wi-Fi** lehetőséget.

2. Lépjen a **Beállítások > Hálózat és internet > Wi-Fi** lehetőségre, és koppintással kapcsolódjon egy hálózathoz.

A(z)  azt jelzi, hogy Wi-Fi-jelszó szükséges.

Wi-Fi-hálózat hozzáadása kézzel

Olyan Wi-Fi-hálózat hozzáadásához, amelyik nem jelenik meg az elérhető hálózatok listájában, lépjen a **Beállítások > Hálózat és**

internet & Wi-Fi lehetőségre, és az alábbi módszer használatával adjon hozzá egy Wi-Fi-hálózatot.

Módszer:

- Koppintson a **+Hálózat hozzáadása** lehetőségre, majd adja meg az SSID-t és a biztonsági kulcsot.
- Koppintson a(z)  lehetőségre a Wi-Fi QR-kódjának beolvasásához.

SIM-kártya és mobilhálózat

● SIM-kártya és mobilhálózat

A **SIM-kártya és mobilhálózat** menüpontban megtudhatja eszköze SIM-kártyájának aktuális állapotát, szerkesztheti a SIM-kártya adatait stb.

Mobiladat engedélyezése

Módszer:

- Pöccintsen lefelé a képernyő tetejétől a Vezérlőközpont megnyitásához, és koppintson a  lehetőségre.
- Lépjen a **Beállítások > Hálózat és internet > SIM-kártya és mobilhálózat** menüpontra, és engedélyezze a **Mobiladat** lehetőséget.

SIM-kártyaadatok szerkesztése

Módszer:

1. Lépjen a **Beállítások > Hálózat és internet > SIM-kártya és mobilhálózat** menüpontra, és koppintson a szerkeszteni kívánt SIM-kártyára a **SIM-kártya adatai és beállításai** menüpontban.
2. Tegye a következők egyikét:
 - A SIM-kártya nevének vagy számának módosításához koppintson a **SIM-kártyanév** vagy a **Szám** lehetőségre.
 - Ha szeretné megtekinteni az adathasználatot egy bizonyos időszakon belül, lépjen az **Alkalmazások adathasználata** menüpontra.
 - A SIM-kártya előnyben részesített hálózattípusának beállításához koppintson az **Előnyben részesített hálózattípus** lehetőségre (nem minden országban).

Repülőgép mód

● Repülőgép üzemmód

Engedélyezze a Repülőgép üzemmódot a következőképpen:

- Pöccintsen lefelé a képernyő tetejétől a Vezérlőközpont megnyitásához, és koppintson a  lehetőségre.
- Lépjen a **Beállítások > Hálózat és internet** lehetőségre, és engedélyezze a **Repülőgép üzemmódot**.

Hotspot és internetmegosztás

● Hotspot és internetmegosztás

A **Hotspot és internetmegosztás** lehetővé teszi egy olyan hotspot létrehozását, amelyet más eszközök is használhatnak Wi-Fi-n, Bluetooth-on, USB-n és Etherneten keresztül.

Wi-Fi internetmegosztás

Módszer:

1. Engedélyezze a Wi-Fi-hotspotot a következőképpen:
 - Pöccintsen lefelé a képernyő tetejétől a Vezérlőközpont megnyitásához, és koppintson a  lehetőségre.
 - A funkció engedélyezéséhez lépjen a **Beállítások > Hálózat és internet > Hotspot és internetmegosztás > Wi-Fi-hotspot** menüpontra.
2. A hotspot nevének vagy jelszavának módosításához koppintson a megfelelő lehetőségekre.

Internetmegosztás Bluetooth-on vagy USB-kábelen

Módszer:

1. Lépjen a **Beállítások > Hálózat és internet > Hotspot és internetmegosztás** menüpontra az **Internetmegosztás USB-kábellel** vagy az **Internetmegosztás Bluetooth-on** engedélyezéséhez.
2. Tegye a következők egyikét:
 - Ha USB-kábellel osztja meg az internetkapcsolatát, akkor csatlakoztassa a telefonját a másik eszközhöz egy USB-kábellel.

- Ha Bluetooth-on osztja meg az internetkapcsolatát, párosítsa a telefonját a másik eszközzel.

Megjegyzés

Mac rendszerű számítógépek nem oszthatnak meg internetet Android-eszközökkel USB-kábellel.

Hálózatkézelés

● Hálózatkézelés

Beállíthatja, hogy az alkalmazások hozzáférhetnek-e a mobil-, vagy Wi-Fi-hálózathoz.

Módszer:

1. Lépjen a **Beállítások > Hálózat és internet > Hálózatkézelés > Mobilhálózat vagy Wi-Fi** menüpontra
2. Koppintson a(z) lehetőségre a hálózatkézelés engedélyezéséhez, vagy a(z) lehetőségre a letiltásához.

Adatforgalom-csökkentő

● Adatforgalom-csökkentő

Módszer:

1. Lépjen a **Beállítások > Hálózat és internet > Adatforgalom-csökkentő** lehetőségre az Adatforgalom-csökkentő engedélyezéséhez.
2. Ha szeretné megakadályozni, hogy az Adatforgalom-csökkentő bizonyos alkalmazásokat befolyásoljon, akkor lépjen a **Korlátlan adatok** menüpontra, és kapcsolja be a lehetőséget.

VPN

● VPN

A VPN segítségével csatlakozhat egy privát biztonságos hálózathoz.

Módszer:

1. Koppintson a **Beállítások > Hálózat és internet > VPN > +** lehetőségre, majd adja meg és mentse el a szükséges információkat.
2. Válasszon ki egy konfigurált VPN-t, és adja meg felhasználónevét és jelszavát.

Privát DNS

● Privát DNS

A privát DNS megvédi az adatait és a biztonságát, miközben kapcsolódik a cél URL-címhez.

Módszer:

1. Lépjen a **Beállítások > Hálózat és internet > Privát DNS** menüpontra.
2. Válasszon ki egy DNS-t, és mentse el.

Bluetooth és eszközök

Bluetooth

⚠Tipp: Az eszköz típusától, szolgáltatójától és országától/régiójától függően változhat, hogy az alkalmazás támogatott-e egy adott eszközön, és milyen funkciók állnak rendelkezésre.

További információkért forduljon a forgalmazójához vagy a szolgáltatójához.

● Bluetooth

Bluetooth segítségével csatlakoztathatja telefonját a közeli eszközökhöz, vagy fájlokat másolhat át az eszközök között.

Bluetooth engedélyezése

Bluetooth engedélyezése:

- Pöccintsen lefelé a képernyő tetejétől a Vezérlőközpont megnyitásához, és koppintson a  lehetőségre.

- Lépjen a **Beállítások > Bluetooth és eszközök**, menüpontra a **Bluetooth** funkció engedélyezéséhez.

Eszköz átnevezése

Módszer:

1. Kapcsolja be a Bluetooth funkciót, és lépjen a **Beállítások > Bluetooth és eszközök > Bluetooth > Eszköz neve** menüpontra.
2. Adja meg az eszköz nevét.
3. Koppintson az **Átnevezés** lehetőségre.

További Bluetooth-eszközök párosítása

Módszer:

1. Kapcsolja be a Bluetooth funkciót, és lépjen a **Beállítások > Bluetooth és eszközök > Bluetooth** menüpontra.
2. Válassza ki a párosítani kívánt eszközt.
3. Koppintson a **Párosítás** lehetőségre.

Megjegyzés

A funkció használatához győződjön meg arról, hogy a másik eszközön engedélyezve van a Bluetooth funkció, és elfogadta a bejövő párosítási kérelmet.

Fájlok küldése és fogadása

A következő módon oszthat meg adatokat más Bluetooth-eszközökkel.

Például fotók másik eszközre küldéséhez:

1. Nyissa meg az **Albumok** elemet, és válassza ki az elküldeni kívánt fotókat.
2. Koppintson a **Megosztás > Bluetooth** lehetőségre.
3. Válassza ki az eszközt, amely a fotókat fogadja.

Megjegyzés

A funkció használatához győződjön meg arról, hogy a másik eszközön engedélyezve van a Bluetooth funkció, és elfogadta a bejövő csatlakozási kérelmet.

Bluetooth segítségével fogadott fájlok megtekintése

A Bluetooth segítségével fogadott fájlok megtekintéséhez lépjen a **Beállítások > Bluetooth és eszközök > Bluetooth > Bluetooth segítségével fogadott fájlok** lehetőségre.

vivoshare

vivoshare

Megjegyzés

1. Az eszköz típusától, szolgáltatójától és országától/régiójától függően változhat, hogy az alkalmazás támogatott-e egy adott eszközön, és milyen funkciók állnak rendelkezésre.
2. Ha nem talál egy bizonyos lehetőséget az eszközén, az azt jelenti, hogy a funkció nem támogatott.

Ez a funkció lehetővé teszi, hogy gyorsan küldjön vagy fogadjon fájlokat a közeli eszközökről adatfogyasztás nélkül.

Módszer:

1. Győződjön meg arról, hogy a fogadó eszközön engedélyezve van ez a funkció a következő módokon:
 - Koppintson a  lehetőségre a Vezérlőközpontban.
 - Lépjen a **Beállítások > Bluetooth és eszközök > vivoshare** menüpontra, és kapcsolja be a lehetőséget.
2. Válassza ki a megosztani kívánt fájlt a küldő eszközön.
3. Koppintson a **Megosztás > vivoshare** lehetőségre a küldő eszközön.
4. A küldéshez koppintson a fogadó profilképére

Intelligens tükrözés

● Intelligens tükrözés

Az Intelligens tükrözés funkcióval vezeték nélkül küldhet a tartalmakat a telefonjáról egy másik eszközre.

1. módszer:

Lépjen a **Beállítások > Bluetooth és eszközök > Intelligens tükrözés** menüpontra.

2. módszer:

1. Húzza el lefelé az ujját a képernyő tetejéről a Vezérlőközpont megnyitásához.

2. Koppintson a(z)  lehetőségre.

Megjegyzés

A funkció használatához csatlakoztassa az eszközt az internethez.

Csatlakozzon egy tükröző eszközhöz

Módszer:

1. Koppintson erre: **Csatlakozás egy tükröző eszközhöz.**

2. A keresési eredmények között koppintson arra az eszközre, amelyre át szeretné küldeni a képernyőt.

Megjegyzés

1. A tükrözés során győződjön meg arról, hogy a telefonja ugyanahhoz a Wi-Fi-hálózathoz csatlakozik, mint a tükröző eszköz.

2. Győződjön meg arról, hogy a tükröző eszköz csatlakoztatható Wi-Fi-hálózathoz, és használja a DLNA-protokollt.

OTG

● **OTG**

Az **OTG** lehetővé teszi, hogy USB-tárolóeszközt csatlakoztasson telefonjához, majd a telefon Fájlközelőjében böngésszen a tárolt fotók, videók és egyéb fájlok között, illetve kezelje őket.

Megjegyzés

Öt perc tétlenség után az OTG automatikusan letiltásra kerül.

Nyomtatás

● **Nyomtatás**

Ha fotókat vagy fájlokat szeretne nyomtatni a telefon bizonyos alkalmazásaiból, engedélyezze az **Alapértelmezett nyomtatási**

szolgáltatás lehetőséget.

Nyomtató hozzáadása és használata

· Nyomtatási szolgáltatás hozzáadása:

1. Lépjen a **Beállítások > Bluetooth és eszközök > Nyomtatás** menüpontra.
2. Koppintson a **+** lehetőségre.
3. Adja meg a nyomtató adatait.

· Nyomtatási szolgáltatás használata:

1. Lépjen a **Beállítások > Bluetooth és eszközök > Nyomtatás** menüpontra.
2. Koppintson a nyomtatószolgáltatásra.

Megjegyzés

1. A nyomtatás előtt adjon hozzá egy nyomtatót, amely képes adatcserére az interneten keresztül.
2. A funkció használata előtt jelentkezzen be a Google-fiókjába.

Chromebook

● **Chromebook**

A következők bármelyikét megteheti, ha telefonja csatlakozik egy Chromebookhoz:

- Csevegési előzmények szinkronizálása.
- Fájlok megosztása.
- Chromebook használata SMS-üzenetek küldésére és fogadására.
- Chromebook csatlakoztatása a telefon hálózatához.
- Telefon használata a Chromebook feloldásához.

Megjegyzés

A funkció használata előtt jelentkezzen be a Google-fiókjába.

NFC

● **NFC**

⚠Megjegyzés

1. Az eszköz típusától, szolgáltatójától és országtól/régiójától függően változhat, hogy az alkalmazás támogatott-e egy adott eszközön, és milyen funkciók állnak rendelkezésre.
2. Ha nem talál egy bizonyos lehetőséget az eszközén, az azt jelenti, hogy a funkció nem támogatott.

Az **NFC** lehetővé teszi mobilfizetés végrehajtását, elektronikus aláírást stb.

Az NFC engedélyezése

Az NFC engedélyezése:

- Pöccintsen lefelé a képernyő tetejétől a Vezérlőközpont megnyitásához, pöccintsen lefelé újra a parancsok panel kibontásához, majd koppintson a(z)  lehetőségre.
- Lépjen a **Beállítások > Bluetooth és eszközök** menüpontra az **NFC** funkció engedélyezéséhez.

NFC használata

- Az NFC használatával történő fizetéshez engedélyezze az NFC-t, állítson be egy fizetési alkalmazást, majd helyezze telefonja NFC-beolvasási felületét a fizetési olvasó közelébe.

⚠Megjegyzés

Az alapértelmezett fizetési alkalmazás módosításához lépjen a **Beállítások > Bluetooth és eszközök > NFC > Koppintás és fizetés** menüpontra.

- A kártyán lévő NFC-címke beolvasásához engedélyezze az NFC-t, helyezze a telefonja NFC-beolvasási területét az NFC-címke közelébe, és válasszon egy alkalmazást.

Gyors megosztás

● Gyors megosztás

Fotók, videók, dokumentumok és egyéb fájlok közeli eszközökkel történő megosztásához lépjen a **Beállítások > Bluetooth és eszközök > Gyors megosztás** menüpontra. Ezután a következők egyikét teheti:

- A funkció engedélyezéséhez: pöccintsen lefelé a képernyő tetején a Vezérlőközpont megnyitásához, és koppintson a(z)  lehetőségre.
- Az eszköz átnevezéséhez koppintson az **Eszköz neve** lehetőségre, adjon meg egy nevet, majd koppintson a **Mentés** lehetőségre.
- Ha olyan felhasználót szeretne kiválasztani, aki tartalmat oszthatnak meg Önnel, lépjen a **Kik oszthatnak meg tartalmat Önnel** oldalra, és válasszon ki egy lehetőséget az igényei szerint.
- Ha szeretne többet megtudni ezekről a lehetőségekről, lépjen a **További tudnivalók a Gyors megosztásról** részre.

Megjegyzés

A funkció használata előtt először kapcsolja be a Bluetooth és a Helymeghatározás funkciót.

Android Auto

● **Android Auto**

Ha az eszközt USB-kábellel vagy vezeték nélkül a jármű kijelzőjéhez szeretné csatlakoztatni navigációhoz, hívások kezdeményezéséhez vagy fogadásához, SMS-üzenetek küldéséhez és zene hallgatásához, lépjen a **Beállítások** > **Bluetooth és eszközök** > **Android Auto** menüpontra.

Megjegyzés

A funkció használata előtt jelentkezzen be a Google-fiókjába.

Kijelző és fényerő

 **Tipp: Az eszköz típusától, szolgáltatójától és országától/régiójától függően változhat, hogy az alkalmazás támogatott-e egy adott eszközön, és milyen funkciók állnak rendelkezésre.**



További információkért forduljon a forgalmazójához vagy a szolgáltatójához.

Ezzel a lehetőséggel módosíthatja vagy beállíthatja eszköze megjelenítési beállításait, például a képernyő fényerejét és a

betűtípusokat.

• A képernyő fényerejének beállítása

A képernyő fényerejének manuális beállítása

- A képernyő fényerejének automatikus beállítása:
- Pöccintsen lefelé a képernyő tetejétől a Vezérlőközpont megnyitásához, és húzza a  lehetőséget.
- Lépjen a **Beállítások > Megjelenítés és fényerő** menüpontra, és húzza a  lehetőséget.

• A képernyő fényerejének automatikus beállítása

- A képernyő fényerejének automatikus beállítása:
- Pöccintsen lefelé a képernyő tetejétől a Vezérlőközpont megnyitásához, és koppintson a  lehetőségre.
- Lépjen a **Beállítások > Kijelző és fényerő** menüpontra, és koppintson az **Adaptív fényerő** lehetőségre.

Szemvédelem engedélyezése

A Szemvédelem melegebb színeket jelenít meg a képernyőn, amellyel csökkenti a szemek terhelését.

A Szemvédelem engedélyezése:

- Pöccintsen lefelé a képernyő tetejétől a Vezérlőközpont megnyitásához, pöccintsen lefelé újra a parancsok panel kibontásához, majd koppintson a(z)  lehetőségre.
- A funkció engedélyezéséhez lépjen a **Beállítások > Kijelző és fényerő > Szemvédelem** menüpontra.

• Szemvédelem ütemezése be/ki

Módszer:

1. Lépjen a **Beállítások > Kijelző és fényerő > Szemvédelem** menüpontra, majd koppintson az **Ütemezés** lehetőségre.
2. Tegye a következők egyikét:
 - Válassza a **Napnyugtatótól napkeltéig** lehetőséget.
 - Válassza a **Bekapcsolás egyéni időpontban** lehetőséget a kezdési és befejezési idő beállításához.

Sötét téma engedélyezése

Egyes képernyőkön a Sötét téma egyszínű fekete háttérrel használ, ami segít meghosszabbítani az akkumulátor üzemidejét.

Sötét téma engedélyezése:

- Pöccintsen lefelé a képernyő tetejétől a Vezérlőközpont megnyitásához, pöccintsen lefelé újra a parancsok panel kibontásához, majd koppintson a(z)  lehetőségre.
- A funkció engedélyezéséhez lépjen a **Beállítások > Kijelző és fényerő > Sötét téma** menüpontra.

• Sötét téma ütemezése be/ki

Módszer:

1. Lépjen a **Beállítások > Kijelző és fényerő > Sötét téma** menüpontra.
2. Tegye a következők egyikét:
 - Koppintson a **Napnyugtatól napkeltéig** lehetőségre.
 - Koppintson a **Bekapcsolás egyéni időpontban** lehetőségre a kezdési és befejezési idő beállításához.

Automatikus zárolás beállítása

Ez a funkció bizonyos tétlenség után automatikusan lezárja a képernyőt.

Módszer:

1. Lépjen a **Beállítások > Kijelző és fényerő** menüpontra, és koppintson a **Képernyő időtűllépése** lehetőségre.
2. Válasszon egy időszakot.

A betűméret és a stílus beállítása

• Betűtípusok módosítása:

Módszer:

1. Lépjen a **Beállítások > Kijelző és fényerő > Betűtípus és kijelző mérete** menüpontra.
2. Tegye a következők egyikét:
 - A betűméret nagyításához vagy csökkentéséhez húzza a(z)  elemet a **Betűméret** menüpont alatt.

- A megjelenített tartalom méretének nagyításához vagy csökkentéséhez húzza a(z)  elemet a **Megjelenítési méret** menüpontra.
- Ha az összes betűtípust félkövérrel szeretné megjeleníteni, koppintson a **Félkövér betűtípus** lehetőségre.

• **Betűtípusstílus módosítása**

Módszer:

1. Lépjen a **Beállítások > Kijelző és fényerő > Betűtípusstílus** menüpontra.
2. Tegye a következők egyikét:
 - Válasszon egy előre betöltött stílust.
 - Koppintson a **Továbbiak letöltése** lehetőségre a kívánt stílus letöltéséhez.

Megjegyzés

1. Előfordulhat, hogy egyes lehetőségek nem érhetők el, vagy országtól/régiótól és eszközmodelltől függően változhatnak.
2. Ha nem talál egy bizonyos lehetőséget az eszközén, az azt jelenti, hogy a funkció nem támogatott.

Állapotsor módosítása

Módszer:

1. Lépjen a **Beállítások > Kijelző és fényerő > Állapotsor** menüpontra.
2. Tegye a következők egyikét:
 - Az értesítések ikonokkal vagy számokkal megjelenítéséhez az állapotsoron koppintson az **Értesítési mód** lehetőségre az elérhető lehetőségek egyikének kiválasztásához.
 - A valós idejű hálózati sebesség megjelenítéséhez az állapotsoron engedélyezze a **Valós idejű hálózati sebesség megjelenítése** lehetőséget.
 - Az akkumulátorstílus vagy a töltöttség megjelenítésének beállításához lépjen az **Akkumulátor stílusa és töltöttségi százalék** menüpontra.

Képernyőkímélő engedélyezése

Módszer:

1. Lépjen a **Beállítások > Kijelző és fényerő > Képernyőkímélő**

menüpontra.

2. Engedélyezze a **Képernyőkímélő használata** lehetőséget.

3. Válasszon ki egy képernyőkímélő-stílust és egy kezdő időpontot.

Frissítési gyakoriság módosítása

Módszer:

1. Lépjen a **Beállítások > Kijelző és fényerő > Képernyő frissítési gyakorisága** menüpontra.

2. Válasszon ki egy frissítési gyakoriságot.

Az alkalmazás képarányának testreszabása

• Alkalmazások megjelenítése teljes képernyőn

Az eszközre telepített legtöbb alkalmazás automatikusan helyesen jelenik meg teljes képernyős módban is.

Azoknál az alkalmazásoknál, amelyek nem alkalmazkodnak automatikusan, tegye a következőt:

Módszer:

1. Lépjen a **Beállítások > Kijelző és fényerő > Alkalmazások teljes képernyős megjelenítése** menüpontra.

2. Kapcsolja be az alkalmazások kapcsolóit.

• Alkalmazások megjelenítése a képernyő felső részén

Módszer:

1. Lépjen a **Beállítások > Megjelenítés és fényerő > Megjelenítés a képernyő felső részén** menüpontra.

2. Lépjen a szerkeszteni kívánt alkalmazáshoz.

3. Állítsa be a megjelenítési hatást.

Lezárási képernyő háttérképe

⚠Tipp: Az eszköz típusától, szolgáltatójától és országától/régiójától függően változhat, hogy az alkalmazás támogatott-e egy adott eszközön, és milyen funkciók állnak rendelkezésre.

További információkért forduljon a forgalmazójához vagy a szolgáltatójához.

Téma vagy háttérkép testreszabása

Ezzel a lehetőséggel beállíthatja a témát vagy a háttérképet az eszközön.

Módszer:

1. Lépjen a **Beállítások > Lezárási képernyő és háttérkép > Téma vagy háttérkép** menüpontra.
2. Válasszon ki egy témát vagy háttérképet.

A Mindig A Kijelzőn funkció testreszabása

Ez a funkció lehetővé teszi, hogy ellenőrizze az időt és a dátumot, az akkumulátor töltöttségi szintjét és az értesítéseket, amikor felveszi a telefont vagy megérinti a képernyőt.

Módszer:

1. Lépjen a **Beállítások > Lezárási képernyő és háttérkép > Mindig A Kijelzőn** menüpontra, és engedélyezze a **Mindig A Kijelzőn** lehetőséget.
2. Tegye a következők egyikét:
 - A Mindig A Kijelzőn-stílus módosításához lépjen a **Mindig A Kijelzőn-stílusok** menüpontra, válassza ki a kívánt stílust, majd koppintson az **Alkalmazás** lehetőségre.
 - Ha engedélyezni szeretné, hogy a készülék felébredjen, amikor értesítéseket kap, kapcsolja be a **Mindig A Kijelzőn új értesítések esetén** lehetőséget.
 - Ha engedélyezni szeretné, hogy egyes alkalmazások értesítéseit a képernyő dupla megérintésével lehessen megtekinteni Mindig A Kijelzőn módban, lépjen az **Értesítések** menüpontra, és válassza ki a kívánt alkalmazásokat.

Felhasználói felület színeinek módosítása

A lehetőséggel módosíthatja az eszköz felhasználói felületének színét.

Módszer:

1. Lépjen a **Beállítások > Lezárási képernyő és háttérkép > Szín**

és stílus lehetőségre, és engedélyezze a **Rendszer és alkalmazások képernyőszíneinek módosítása** opciót.

2. Válasszon ki egy beágyazott színt, vagy válasszon ki egy színt a Háttérképből.

3. A rendszer és az alkalmazások alapértelmezett színének visszaállításához tiltsa le a **Rendszer és alkalmazások képernyőszíneinek módosítása** opciót.

Lezárási képernyő beállításai

Ezzel a lehetőséggel módosíthatja a lezárási képernyő stílusát és testreszabhatja a lezárási képernyő parancsait.

Módszer:

1. Lépjen a **Beállítások > Lezárási képernyő és háttérkép > Lezárási képernyő beállításai** menüpontra.

2. Tegye a következők egyikét:

A lezárási képernyőn megjelenő óra és dátum stílusának vagy a lezárási képernyőről gyorsan indítható funkciók beállításához lépjen az **Egyéni lezárási képernyő** menüpontra.

· Ha a lezárási képernyő háttérképet a témával szeretné módosítani, akkor engedélyezze **A lezárási képernyő háttérképének módosítása a téma alapján** lehetőséget.

Megjegyzés

Kizárólag a statikus háttérképek változhatnak a témákkal együtt.

· A Vezérlőközpont megnyitásához a lezárási képernyőről engedélyezze a **Vezérlőközpont megnyitása a lezárási képernyőről** lehetőséget.

Kezdőlap-beállítások

Ezzel a lehetőséggel módosíthatja a kezdőképernyő stílusát, elrendezését, jelvényeit és egyéb beállításait.

Módszer:

1. Lépjen a **Beállítások > Lezárási képernyő és háttérkép > Kezdőlap-beállítások** menüpontra.

2. Tegye a következők egyikét:

· A kezdőképernyő stílusának módosításához lépjen a

Kezdőképernyő stílusa menüpontra, és válasszon a Normál és a Fiók lehetőségek közül.

· Ha szeretné az újonnan letöltött alkalmazások ikonjait a kezdőképernyőhöz adni, akkor engedélyezze az **Ikonok hozzáadása a kezdőképernyőhöz** lehetőséget.

· A kezdőképernyő elrendezésének módosításához lépjen a **Kezdőképernyő elrendezése** menüpontra, és válasszon a 4x6 és az 5x6 lehetőségek közül.

· A kezdőképernyő jelenlegi elrendezésének zárolásához engedélyezze az **Elrendezés zárolása** lehetőséget.

· A kezdőképernyőn lefelé pöccintésekor engedélyezett funkció módosításához koppintson a **Pöccintsen lefelé a kezdőképernyőn** lehetőséget egy lehetőség kiválasztásához.

Megjegyzés

1. Előfordulhat, hogy egyes lehetőségek nem érhetők el, vagy országtól/régiótól és eszközmodelltől függően változhatnak.

2. Ha nem talál egy bizonyos lehetőséget az eszközén, az azt jelenti, hogy a funkció nem támogatott.

Egyszerű mód

Az egyszerűsített kezdőképernyő és a nagyobb rendszerbetűtípus engedélyezéséhez lépjen a **Beállítások > Lezárási képernyő és háttérkép > Egyszerű mód** menüpontra a funkció engedélyezéséhez.

Dinamikus hatások

 **Tipp: Az eszköz típusától, szolgáltatójától és országától/régiójától függően változhat, hogy az alkalmazás támogatott-e egy adott eszközön, és milyen funkciók állnak rendelkezésre.**

További információkért forduljon a forgalmazójához vagy a szolgáltatójához.

A megfelelő funkció alatt különféle animációs stílusok érhetők el. A kedvenc stílusának kiválasztásához és alkalmazásához lépjen a **Beállítások > Dinamikus hatások** menüpontra.

Egyes felületek dinamikus hatásainak fokozása

Az egyes felületek dinamikus hatásainak és megjelenítési hatásainak fokozásához lépjen a **Beállítások > Dinamikus hatások > Dinamikus hatások fokozása** menüpontra, és engedélyezze az **Felület dinamikus hatásai** lehetőséget.

Környezeti fényhatás megjelenítése

A környezeti fényhatás megjelenítéséhez a képernyő be- vagy kikapcsolt állapotában lépjen a **Környezeti fényhatás** menüpontra, és engedélyezze a **Mindig A Kijelzőn** vagy a **Megjelenítés a képernyőn** lehetőséget.

Kezdőképernyő-animáció módosítása

A kezdőképernyő nyitóanimációjának módosításához lépjen a **Kezdőképernyő nyitóanimációja a feloldás után** elemre, válassza ki a kívánt animációt, majd kattintson az **Alkalmaz** gombra.

Az ujjlenyomat- vagy arcfelismerő animáció módosítása

Az ujjlenyomat- vagy arcfelismerő animáció módosítása:

1. Kattintson az **Ujjlenyomatikon-animáció, Ujjlenyomat-felismerő animáció vagy Arcfelismerő animáció** lehetőségre.
2. Válassza ki a kívánt animációt.
3. Kattintson az **Alkalmaz** lehetőségre.

⚠Megjegyzés

1. Ezt a funkciót csak az ujjlenyomat- vagy arcfelismerést támogató eszközökön használhatja.
2. Ha az ujjlenyomat- vagy arcfelismerés le van tiltva az eszközön, az animáció alkalmazását követően ki kell választania egy képernyőzár-lehetőséget, majd a következő lépésekhez kövesse a képernyőn megjelenő utasításokat.

USB-csatlakoztatási vagy töltési animáció módosítása

Az USB-beillesztésre vagy töltésre vonatkozó animáció módosításához lépjen a **Töltési animáció vagy az USB-csatlakoztatási animáció** lehetőségre, válassza ki a kívánt animációt, majd kattintson az **Alkalmazás** lehetőségre.

Megjegyzés

Ezt a funkciót csak a gyorstöltést támogató eszközökön használhatja.

Képernyő be/ki animáció módosítása

Ha módosítani szeretné a képernyő be/ki animációt a bekapcsológomb megnyomásakor, lépjen a **Képernyő be/ki animáció** menüpontra, és válassza ki a kívánt animációt, majd koppintson az **Alkalmazás** lehetőségre.

Megjegyzés

Ezt a funkciót nem használhatja közösen arcfelismerés vagy gyorstöltés funkciókkal közösen.

Hangok és rezgés

 **Tipp: Az eszköz típusától, szolgáltatójától és országától/régiójától függően változhat, hogy az alkalmazás támogatott-e egy adott eszközön, és milyen funkciók állnak rendelkezésre.**

További információkért forduljon a forgalmazójához vagy a szolgáltatójához.

Ha módosítani szeretné a média hangját, a csengőhangot vagy az eszköz által lejátszott hangokat, amikor más típusú értesítéseket kap, lépjen a **Beállítások > Hang és rezgés** menüpontra.

A hangerőgombok funkciójának módosítása

Ha módosítani szeretné, hogy a hangerőgombok szabályozzák-e a média vagy a csengőhang hangerejét, koppintson a **Módosítás hangerőgombokkal** lehetőségre.

Bejövő hívások beállításainak konfigurálása

A bejövő hívások beállításainak módosításához lépjen a **Rezgés bejövő hívások esetén** menüpontra.

Rezgés beállítása az értesítésekhez

A rezgés mód értesítéseknél való bekapcsolásához, kapcsolja be a **Rezgés értesítések esetén** lehetőséget.

„Ne zavarjanak” funkció engedélyezése

Ha csak a fontos névjegyeiktől és alkalmazásoktól szeretne értesítéseket kapni, engedélyezze a **Ne zavarjanak** lehetőséget.

Engedélyezze a „Ne zavarjanak” funkciót a következő módokon:

- Pöccintsen lefelé a képernyő tetejétől a Vezérlőközpont megnyitásához, pöccintsen lefelé újra a parancsok panel kibontásához, majd koppintson a(z)  lehetőségre.
- Lépjen a **Beállítások > Hang és rezgés > Ne zavarjanak** menüpontra, és engedélyezze a **Ne zavarjanak** lehetőséget.

Csengőhang testreszabása

A csengőhang-beállítások módosításához lépjen a **Beállítások > Hang és rezgés > Telefon csengőhangja, Értesítési csengőhang, Ébresztési csengőhang vagy Üzenetcsengőhang** menüpontra (nem minden országban).

Rendszercsengőhangot vagy egyéni csengőhangot az Ön preferenciája alapján választhat.

Egyéb hangok és rezgések testreszabása

- Ha hangot szeretne lejátszani, amikor telefonszámokat tárcsáz a billentyűzeten, engedélyezze a **Tárcsázási hangok** lehetőséget.
- Ha hangot szeretne lejátszani a képernyő lezárásakor, engedélyezze a **Képernyőzárhang** lehetőséget.
- Ha hangot szeretne lejátszani és be szeretné kapcsolni a rezgést a töltő csatlakoztatásakor, engedélyezze a **Töltési hang és rezgés** lehetőséget.
- Ha hangot szeretne lejátszani a képernyő megérintésekor, engedélyezze a **Érintési hang** lehetőséget.
- Ha hangot szeretne lejátszani képernyőkép készítése közben, engedélyezze a **Képernyőfelvétel-hang** lehetőséget.

Ha hangot szeretne lejátszani haptikus visszajelzésként a koppintások, a billentyűk lenyomása és egyéb esetén, engedélyezze az **Érintési rezgés** lehetőséget.

- A rezgés bekapcsolásához hívás fogadásakor vagy bontásakor engedélyezze a **Rezgés, amikor a másik fél felveszi/bontja a hívást** funkciót (nem minden országban).
- A segélyhívó hang módosításához lépjen a **Beállítások > Hang és rezgés > Segélyhívó hang** menüpontra (nem minden országban).

Hangminőség és hatások módosítása

A hangminőség vagy a hatások módosításához lépjen a **Beállítások > Hang és rezgés > Hangminőség és hatások** lehetőségre.

Alkalmazások

Képernyőidő megtekintése

- **Napi áttekintést kaphat arról, hogy mennyi ideig használja az alkalmazásokat, hány értesítést kap, és milyen gyakran ellenőrzi eszközét**

Módszer:

1. Lépjen a **Beállítások > Alkalmazások > Képernyőidő** menüpontra.

2. Tegye a következők egyikét:

- Koppintson a(z)  lehetőségre a **Képernyőidő**, a **Fogadott értesítések** vagy a **Megnyitási/feloldási alkalmak száma** közötti váltáshoz a részletek megtekintéséhez.

- Koppintson a(z) < vagy a(z) > lehetőségre a különböző dátumokra váltáshoz.

• Alkalmazásidőzítők beállítása

Az alkalmazással töltött idő korlátozása:

Módszer:

1. Lépjen a **Beállítások > Alkalmazások > Képernyőidő** menüpontra.
2. Koppintson a(z) ☒ elemre egy alkalmazás mellett.
3. Állítsa be az alkalmazás használati idejét, majd koppintson az **OK** lehetőségre.

Megjegyzés

1. Ha letelik a használati idő, az alkalmazás bezárul, és az ikonja elhalványul.
2. Az alkalmazásidőzítők éjfélkor visszaállnak.

Beállítás alapértelmezett alkalmazásként

Ha több alkalmazás is ugyanazt a célt szolgálja, kiválaszthat egyet alapértelmezett alkalmazásként.

Módszer:

1. Lépjen a **Beállítások > Alkalmazások > Alapértelmezett alkalmazások** menüpontra.
2. Koppintson a módosítani kívánt alkalmazásra.
3. Válassza ki az alapértelmezés szerint használni kívánt alkalmazást.

Nem használt alkalmazások megtekintése

A közelmúltban nem használt alkalmazások listájának megtekintéséhez lépjen a **Beállítások > Alkalmazások > Nem használt alkalmazások** menüpontra.

Különleges hozzáférés biztosítása az alkalmazásoknak

Ha más különleges hozzáférést (például Automatikus indítás és Ne zavarjanak) szeretne adni az alkalmazásoknak, lépjen a **Beállítások > Alkalmazások > Különleges alkalmazás-hozzáférés** menüpontra a részletes beállításokért.

Értesítések

Alkalmazásértesítések kezelése

• Alkalmazásértesítések engedélyezése vagy letiltása

Ha ellenőrizni szeretné, hogy mely alkalmazásoktól kapott értesítéseket, vagy hogy hány értesítést kapott a közelmúltban:

1. módszer:

1. Lépjen a **Beállítások > Értesítések > Alkalmazásbeállítások** menüpontra, és koppintson a  lehetőségre az alkalmazások különböző kritériumok szerinti szűréséhez.

2. Kapcsolja ki- vagy be az alkalmazásértesítések kapcsolóját.

2. módszer:

1. Húzza el lefelé az ujját a képernyő tetejéről a Vezérlőközpont megnyitásához.

2. Tegye a következők egyikét:

• Koppintson a törölni kívánt értesítésre, és tartsa lenyomva, majd koppintson az **Értesítés törlése** lehetőségre.

• Koppintson a törölni kívánt értesítésre, és tartsa lenyomva, majd koppintson a(z)  elemre a megfelelő lehetőségek be- és kikapcsolásához.

• Egyéb értesítések beállítása

Az értesítések megtekintéséhez szabályozhatja, hogy mely alkalmazások olvassák el az értesítéseket, és még sok más:

Módszer:

• A legutóbbi és elhalasztott értesítések megtekintéséhez lépjen a **Beállítások > Értesítések > Értesítési előzmények** menüpontra az **Értesítési előzmények használata** engedélyezéséhez.

• Ha azt szeretné szabályozni, hogy mely eszközök és alkalmazások olvashatják el az értesítéseket, lépjen a **Beállítások > Értesítések > Eszközalkalmazás-értesítések** menüpontra, és koppintson bármelyik lehetőségre a részletes beállítások megtekintéséhez.

Alkalmazásbeszélgetések kezelése

• Tekintse meg a kiemelt vagy szerkesztett beszélgetéseket

A kiemelt jelöléssel rendelkező beszélgetések és a szerkesztett beszélgetések megtekintéséhez lépjen a **Beállítások >**

Értesítések > Beszélgetések menüpontra.

• **Buborékok engedélyezése**

Ha egyes beszélgetéseket lebegő ikonokként szeretne megjeleníteni más alkalmazások felett, lépjen a **Beállítások > Értesítések > Buborékok** menüpontra, és engedélyezze a **Buborékok megjelenítésének engedélyezése az alkalmazásokban** lehetőséget.

Kezelje, hogy az értesítések hogyan jelenjenek meg a lezárási képernyőn

Értesítések megjelenítésének kezelése lezárási képernyőn:

Módszer:

1. Lépjen a **Beállítások > Értesítések** lehetőségre, és koppintson a **Lezárási képernyő értesítései** elemre.
2. Szükség szerint válasszon a következő lehetőségek közül:
 - Az összes értesítés megjelenítéséhez a lezárási képernyőn válassza az **Alapértelmezett és elnémított beszélgetések megjelenítése** lehetőséget.
 - Az elnémított beszélgetések és értesítések elrejtéséhez a lezárási képernyőn válassza az **Elnémított beszélgetések és értesítések elrejtése** lehetőséget.
 - A lezárási képernyőn megjelenő értesítések letiltásához válassza a **Ne jelenjen meg semmilyen értesítés** lehetőséget.

Egyéb általános értesítések beállítása

Az értesítési hang, az elhalasztott értesítések és az alkalmazásikon-jelvények beállításához lépjen a **Beállítások > Értesítések** menüpontra, és állítsa be azokat szükség szerint.

Akkumulátor

Az akkumulátorhasználat és az energiafogyasztás időbeli alakulásának ellenőrzéséhez lépjen a **Beállítások > Akkumulátor** menüpontra.

Akkumulátorkímélő funkció be-/kikapcsolása

A következő módon állíthatja be az Akkumulátorkímélő funkció bekapcsolásának feltételét:

1. Lépjen az **Akkumulátorkímélő** lehetőségre.
2. Kapcsolja be az **Akkumulátorkímélő automatikus bekapcsolása** lehetőséget.
3. Húzza a  elemet a kívánt százalékra.

Ha szeretné, hogy a telefon automatikusan kikapcsolja az Akkumulátorkímélő módot, amikor az akkumulátor töltöttsége eléri a 90%-ot, engedélyezze az **Akkumulátorkímélő automatikus kikapcsolása** lehetőséget.

Az Akkumulátorkímélő bekapcsolja a Sötét témát, és korlátozza vagy kikapcsolja a háttértevékenységeket, egyes vizuális hatásokat, bizonyos funkciókat és bizonyos hálózati kapcsolatokat.

Szuper akkumulátorkímélő funkció be-/kikapcsolása

A készülék funkcióinak korlátozásával és teljesítményének csökkentésével növelheti az üzemidőt, ha bekapcsolja a **Szuper akkumulátorkímélő** funkciót.

Megjegyzés

Ez a mód csak néhány alkalmazásban érhető el.

Akkumulátorszázalék megtekintése

Az akkumulátor töltöttségi százalékának megjelenítéséhez az állapotsorban, engedélyezze az **Akkumulátorminta és töltöttségi százalék** lehetőséget.

Használat az utolsó teljes feltöltés óta

Ha kíváncsi az akkumulátorhasználatra az utolsó teljes feltöltés óta, vagy ha megtekintené a rendszer és az alkalmazások akkumulátor-használatát, lépjen a **Használat az utolsó teljes feltöltés óta** lehetőségre.

Megjegyzés

Az energiafogyasztás hozzávetőleges, és a felhasználástól függően változhat.

RAM és tárhely

Az eszközön lévő RAM és tárhely használatának ellenőrzéséhez lépjen a **RAM és tárhely** menüpontra.

Tárhely kezelése

Módszer:

1. Lépjen a **Beállítások > RAM és tárhely > Tárhely kezelése** menüpontra.
2. Válassza ki az eltávolítani kívánt fájlokat, és koppintson a **Tisztítás** lehetőségre.

Megjegyzés

A funkció használatához csatlakoztassa az eszközt az internethez.

Biztonság

 **Tipp: Az eszköz típusától, szolgáltatójától és országtól/régiójától függően változhat, hogy az alkalmazás támogatott-e egy adott eszközön, és milyen funkciók állnak rendelkezésre.**

További információkért forduljon a forgalmazójához vagy a szolgáltatójához.

Ez a funkció lehetővé teszi a biztonsági állapot frissítését, valamint képernyőzár, ujjlenyomatot vagy arcalapú zárolás beállítását.

Használja a Google Play Protect megoldást az eszköz átvizsgálásához

A Google Play Protect rendszeresen ellenőrzi az eszközt és az alkalmazásait a káros események szempontjából, és értesíti Önt a biztonsági kockázatokról.

- **Alkalmazások manuális ellenőrzése a Google Play Protect segítségével**

Módszer:

1. Lépjen a **Beállítások > Biztonság > Google Play Protect** menüpontra.
2. Koppintson az **Ellenőrzés** lehetőségre.

• A Google Play Protect engedélyezése vagy letiltása

Módszer:

1. Lépjen a **Beállítások > Biztonság > Google Play Protect** menüpontra.
2. Koppintson a  lehetőségre.
3. Engedélyezze vagy tiltsa le a megfelelő gombot.

Megjegyzés

A funkció használatához csatlakoztassa az eszközt az internethez.

Készülékkereső

Az eszköz távoli megkereséséhez, megtalálásához, zárolásához vagy törléséhez győződjön meg arról, hogy az eszköz:

- Be van kapcsolva.
- A **Készülékkereső** funkciót engedélyezte.
- Bejelentkezett a Google-fiókjába.
- Csatlakozik egy hálózathoz.
- Engedélyezte a Hely jogosultságokat.
- Látható a Google Play felületén.

• Az eszköz távoli megkeresése, megtalálása, zárolása vagy törlése

Módszer:

1. Lépjen a **Beállítások > Biztonság > Készülékkereső** lehetőségre, koppintson a „**Készülékkereső**” > **webhelye** lehetőségre, vagy lépjen a Google oldalára az eszköz oldalának megkereséséhez, majd lépjen be Google-fiókjába.
2. Az elveszett eszköz értesítést kap.
3. Kérje le az elveszett eszköz becsült vagy legutóbbi pozícióját.
4. Válasszon ki egy műveletet.

Megjegyzés

1. Ha többet szeretne megtudni az egyéb lehetőségekről, lépjen a **Beállítások > Biztonság > Készülékkereső > További információk** menüpontra.
2. A funkció használatához csatlakoztassa az eszközt az internethez.

Állítson be képernyőzárát, ujjlenyomatos zárolást vagy arcalapú zárolást az eszközön

Ha beállította a képernyőzárát, az ujjlenyomatos zárolást vagy a arcalapú zárolást, az eszköz biztonsága érdekében, minden alkalommal, amikor bekapcsolja az eszközt vagy felébreszti a képernyőt, a rendszer arra kéri, hogy oldja fel az eszköz zárolását.

• Képernyőzár beállítása

Képernyőzár beállítása:

1. Lépjen a **Beállítások > Biztonság > Képernyőzár** menüpontra.
2. Válassza ki a jelszó típusát:
 - A **Minta** lehetőség kiválasztása esetén egy feloldó mintát kell rajzolnia.
 - A **PIN-kód** lehetőség kiválasztása esetén egy numerikus jelszót kell megadnia.
 - Az **Összetett jelszó** lehetőség kiválasztása esetén egy összetett alfanumerikus jelszót kell megadnia.
3. Állítsa be a megjegyzés megjelenítési módját bekapcsolt képernyőzár esetén.
4. A beállított képernyőzár megszüntetéséhez válassza a **Nincs** vagy a **Pöccintés** lehetőséget.

• Ujjlenyomatos zárolás beállítása

Ujjlenyomatos zárolás beállítása:

1. Lépjen a **Beállítások > Biztonság > Ujjlenyomat** menüpontra.
2. Válassza ki a készenléti képernyő zárolási módszerét.
 - Az **Ujjlenyomat és a minta** kombinációjának kiválasztása esetén egy feloldó mintát kell rajzolnia.
 - Az **Ujjlenyomat és PIN-kód** kombinációjának kiválasztása esetén egy numerikus jelszót kell megadnia.
 - Az **Ujjlenyomat és összetett jelszó** kombinációjának kiválasztása esetén egy összetett alfanumerikus jelszót kell megadnia.
3. Állítsa be a megjegyzés megjelenítési módját bekapcsolt képernyőzár esetén.
4. Koppintson a **Regisztrálás kezdése** lehetőségre, és kövesse a

képernyőn megjelenő utasításokat ujjlenyomata regisztrálásához. 5. A regisztrált ujjlenyomat eltávolításához lépjen a **Beállítások > Biztonság > Ujjlenyomat** menüpontra, és koppintson a  lehetőségre az eltávolítani kívánt ujjlenyomat mellett.

• Arcalapú zárolás beállítása

Arcalapú zárolás beállítása:

1. Lépjen a **Beállítások > Biztonság > Arc** menüpontra.
2. Válassza ki a készenléti képernyő zárolási módszerét.
 - Az **Arc és minta** lehetőség kiválasztása esetén egy feloldó mintát kell rajzolnia.
 - Az **Arc és PIN-kód** lehetőség kiválasztása esetén egy numerikus jelszót kell megadnia.
 - Az **Arc és összetett jelszó** lehetőség kiválasztása esetén egy összetett alfanumerikus jelszót kell megadnia.
3. Állítsa be a megjegyzés megjelenítési módját bekapcsolt képernyőzár esetén.
4. Kövesse a képernyőn megjelenő utasítást arca regisztrálásához.
5. Tegye a következők egyikét:
 - A regisztrált arcadatok törléséhez lépjen a **Beállítások > Biztonság > Arc** menüpontra, és koppintson az **Arcadatok törlése** lehetőségre.
 - Ha azt szeretné, hogy az eszközén közvetlenül hozzáférjen a kezdőképernyőhöz az arcalapú feloldást követően, lépjen a **Beállítások > Biztonság > Arc** menüpontra, és tiltsa le a **Lezárási képernyőn maradás a feloldást követően** lehetőséget.

Eszköz feloldva tartása

Ezzel a funkcióval feloldva tarthatja eszközét, amíg az megbízható helyen van, vagy egy másik eszközhöz csatlakozik.

Módszer:

1. Lépjen a **Beállítások > Biztonság > Feloldás meghosszabbítása** menüpontra.
2. Adja meg jelszavát vagy rajzolja meg a mintát a képernyő feloldásához.
3. Lépjen a megfelelő opciókra az engedélyezésükhöz.

Megjegyzés

A funkció használata előtt állítson be képernyőzárakat.

Az alkalmazások titkosításához vagy elrejtéséhez állítson be adatvédelmi jelszót eszközehez

Adatvédelmi jelszó beállítása eszközehez az alkalmazások titkosításához vagy elrejtéséhez:

Módszer:

1. Lépjen a **Beállítások > Biztonság > Adatvédelem és alkalmazástitkosítás** menüpontra.
2. Koppintson a **Jelszó** lehetőségre a jelszó típusának kiválasztásához és a jelszó beállításához.
3. Kövesse a képernyőn megjelenő utasítást a biztonsági kérdések beállításához.
4. Tegye a következők egyikét:
 - Ha az alkalmazásokat adatvédelmi jelszóval szeretné titkosítani, akkor lépjen az **Alkalmazás titkosítás** menüpontra, és kapcsolja be a szükséges opciókat.
 - Az alkalmazások elrejtéséhez adatvédelmi jelszóval lépjen az **Alkalmazás-elrejtés** menüpontra, és kapcsolja be a szükséges opciókat.

• Rejtett alkalmazások megtekintése

Módszer:

- Lépjen a **Beállítások > Biztonság > Adatvédelem és alkalmazástitkosítás > Rejtett alkalmazások megtekintése** menüpontra.
- Lépjen a **Beállítások > Biztonság > Adatvédelem és alkalmazástitkosítás > Alkalmazáselrejtés** menüpontra, engedélyezze a **Rejtett alkalmazások megtekintése** lehetőséget, majd pöccintsen felfelé két ujjal a kezdőképernyőn.

Adatvédelem

Az adatvédelemmel és a biztonsággal kapcsolatos funkciók további beállításainak konfigurálásához lépjen a **Beállítások > Adatvédelem** menüpontra.

A funkciók áttekintése

- **Engedélykezelő:** Tekintse meg azokat az alkalmazásokat, amelyek számára megadta vagy megtagadta a hozzáférést a Hely

vagy Telefon engedélyekhez. Szükség szerint módosíthatja az alkalmazásengedélyeket.

- **Jelszavak megjelenítése:** Jelenítse meg a jelszavakat a megadás közben.
- **Értesítések a lezárási képernyőn:** Konfigurálja, hogy hogyan jelenjenek meg az értesítések a lezárási képernyőn.
- **Legutóbbi alkalmazások előnézete:** Ha a **Legutóbbi alkalmazások tartalmának elhomályosítása** engedélyezve van, szükség szerint engedélyezze vagy tiltsa le a meghatározott alkalmazások tartalmának elhomályosítását.
- **Képernyőfelvétellel szembeni védelem:** Akadályozza meg, hogy harmadik féltől származó alkalmazások képernyőképeket készítsenek vagy rögzítsék a képernyőt a jelszavak megadásakor, hogy ne fedjék fel azokat.
- **Figyelmeztetés a vágólap elérésekor:** Értesítést kaphat, ha egy alkalmazás szöveghez, képekhez vagy más másolt tartalomhoz fér hozzá.
- **Feloldás a kikapcsoláshoz:** Oldja fel az eszköz zárolását a kikapcsolás vagy újraindítás érdekében.

Megjegyzés

A **Feloldás a kikapcsoláshoz** csak akkor használható, ha jelszó szükséges a lezárási képernyő feloldásához.

Tartózkodási hely

A helyalapú szolgáltatások segítségével megtekintheti a tömegközlekedési előrejelzéseket és a közeli éttermeket, ha a **Hely** engedélyezve van.

Hely bekapcsolása

A Hely bekapcsolása:

- Pöccintsen lefelé a képernyő tetejétől a Vezérlőközpont megnyitásához, pöccintsen lefelé újra a parancsok panel

kibontásához, majd koppintson a(z)  lehetőségre.

• Lépjen a **Beállítások > Hely** lehetőségre, és koppintson a **Hely használata** elemre.

Keresse meg vagy válassza ki, hogy mely alkalmazások használják a telefon helyadatait

Módszer:

1. Engedélyezze a helyadatokat, és lépjen a **Beállítások > Hely > Mind megtekintése** lehetőségre.

2. Tegye a következők egyikét:

• Tekintse meg azokat az alkalmazásokat, amelyek nemrég hozzáfértek a helyadatokhoz.

• Egy alkalmazás engedélyeinek módosításához koppintson az alkalmazásra, majd válassza ki a helyhozzáférést.

Megjegyzés

Előfordulhat, hogy bizonyos funkciók használatához be kell jelentkeznie a Google-fiókjába.

Ultra játék mód

Az **Ultra Játék Mód** lehetővé teszi, hogy elmerüljön a játékokban az eszköz teljesítményének fokozásával.



Játékok hozzáadása az Ultra Játék Módhoz

Módszer:

1. Lépjen a **Beállítások > Ultra Játék Mód** menüpontra.

2. Tegye a következők egyikét:

• Ha még nem adott hozzá játékot az Ultra Játék Módhoz, koppintson a **Hozzáadás** lehetőségre.

• Ha már hozzáadott játékokat az Ultra Játék Módhoz, koppintson a  >  lehetőségre.

Játékmódok engedélyezése

• **Esport üzemmód engedélyezése**

Módszer:

1. Lépjen a **Beállítások > Ultra Játék Mód** menüpontra, és engedélyezze a **Játékoldalsáv** lehetőséget.
2. Nyissa meg az Ultra játék módhoz hozzáadott játékot, és pöccintsen befelé a képernyő felső részének bal szélétől a játékoldalsáv megjelenítéséhez.
3. Koppintson a(z)  > **Esport üzemmód** lehetőségre.

• **Automatikus játék a képernyőn kívül funkció engedélyezése**

Módszer:

1. Lépjen a **Beállítások > Ultra Játék Mód** menüpontra, és engedélyezze a **Játékoldalsáv** lehetőséget.
2. Nyissa meg az Ultra játék módhoz hozzáadott játékot, és pöccintsen befelé a képernyő felső részének bal szélétől a játékoldalsáv megjelenítéséhez.
3. Koppintson az  **Automatikus játék a képernyőn kívül** lehetőségre.

„**Ne zavarjanak**” **játék közben**

Az értesítések elrejtése vagy a képernyő véletlen érintésének megakadályozása játék közben:

Módszer:

1. Lépjen a **Beállítások > Ultra Játék Mód** menüpontra.
2. Tegye a következők egyikét:
 - Ha játék közben el szeretné rejtetni a lebegő értesítéseket a képernyő tetejéről, engedélyezze az **Értesítések letiltása** lehetőséget.
 - Ha el szeretné utasítani a bejövő hívásokat, vagy a háttérben szeretné futtatni ezeket játék közben, lépjen a **Hívásértesítések némítása** menüpontra a **Háttérhívások** vagy a **Hívások elutasítása** lehetőség engedélyezéséhez (nem minden országban).
 - A képernyő véletlen érintésének elkerüléséhez játék közben lépjen a **Véletlen érintés megelőzése** menüpontra, és szükség szerint kapcsolja be a lehetőségeket.

Megjegyzés

1. Az eszköz típusától, szolgáltatójától és országától/régiójától függően változhat, hogy az alkalmazás támogatott-e egy adott eszközön, és milyen funkciók állnak

rendelkezésre.

2. Ha nem talál egy bizonyos lehetőséget az eszközén, az azt jelenti, hogy a funkció nem támogatott.

Parancsikonok és kiegészítő lehetőségek

S-capture

● S-rögzítés

Képernyőkép-előnézet engedélyezése

Ha a képernyőkép készítése után egy lebegő ablakot szeretne megjeleníteni az olyan műveletekhez, mint a megosztás és a szerkesztés, engedélyezze a **Képernyőkép lebegő ablak** funkciót.

Megjegyzés

A funkció nem támogatott a Szuper akkumulátorkímélő módban, a Gyermekek módban, a Beállítási varázslóban és a lezárási képernyőn.

Képernyő rögzítése

- Ha képernyőrögzítés közben meg szeretné jeleníteni az érintési vagy koppintási pályát, engedélyezze az **Érintési pálya megjelenítése** lehetőséget.
- Ha képernyőrögzítés közben környezeti hangokat vagy rendszerlejátszási hangokat szeretne rögzíteni, lépjen a **Hang rögzítése** menüpontra a hangtípusok kiválasztásához.
- A képminőség képernyőrögzítés közbeni módosításához lépjen a **Képminőség** menüpontra a kívánt hatás kiválasztásához.
- Ha el szeretné kerülni, hogy képernyőrögzítés közben lebegő értesítések zavarják meg, engedélyezze a **DND-rögzítés** lehetőséget.
- Ha a képernyőrögzítés során automatikusan ki szeretne választani egy dinamikus területet a képernyőn az animáció rögzítésének kezdeti területeként, engedélyezze az **Dinamikus terület automatikus kiválasztása** lehetőséget.

Osztott képernyő

● Osztott képernyő

Osztott képernyő mód engedélyezése

Engedélyezze az osztott képernyőt az ezt a módot támogató alkalmazások számára a következő módokon:

1. módszer:

1. A Legutóbbi alkalmazások képernyő elérése.
2. Koppintson a(z)  >  > **Osztott képernyő** lehetőségre.

2. módszer:

Ha engedélyezte a „Pöccintsen felfelé három ujjal a képernyő felosztásához” funkciót, ossza fel a képernyőt három ujjal felfelé pöccintéssel.

A „Pöccintsen felfelé három ujjal a képernyő felosztásához” funkció engedélyezéséhez lépjen a **Beállítások > Parancsok és kiegészítő lehetőségek > Osztott képernyő** menüpontra, és engedélyezze a **Pöccintsen felfelé három ujjal a képernyő felosztásához** funkciót.

3. módszer:

1. Pöccintsen lefelé a képernyő tetejétől a Vezérlőközpont megnyitásához, majd pöccintsen lefelé újra a parancsok panel kibontásához.
2. Koppintson a(z)  lehetőségre.

Osztott üzenetképernyő engedélyezése

Módszer:

1. Lépjen a **Beállítások > Parancsok és kiegészítő lehetőségek > Osztott képernyő** menüpontra, és engedélyezze az **Osztott üzenetképernyő** opciót.
2. Válassza ki azokat az alkalmazásokat, amelyek értesítései lebegő üzenetként jelennek meg.

Kis ablak

● Kis ablak

Az alkalmazások kis ablakban történő megjelenítéséhez lépjen a **Kis ablak > Kézmozdulatok megtanulása** menüpontra, hogy megtekinthesse és elvégezhesse az olyan műveleteket, mint például az alkalmazások megjelenítése vagy elrejtése a kis ablakban.

⚠Megjegyzés

1. Előfordulhat, hogy egyes lehetőségek nem érhetők el, vagy országtól/régiótól és eszközmodelltől függően változhatnak.
2. Ha nem talál egy bizonyos lehetőséget az eszközén, az azt jelenti, hogy a funkció nem támogatott.

Intelligens oldalsáv

● Intelligens oldalsáv

Ha engedélyezi ezt a funkciót, bármely képernyőn gyorsan elérheti az alkalmazásokat.

Intelligens oldalsáv engedélyezése

1. Lépjen a **Beállítások > Parancsok és kiegészítő lehetőségek > Intelligens oldalsáv** menüpontra.
2. Engedélyezze az **Intelligens Oldalsáv** funkciót.
3. Az intelligens oldalsáv kibontásához tartsa megérintve a jelzősávot, és csúsztassa befelé a képernyőn.

A jelzősáv megjelenítési stílusának módosítása

Alapértelmezett stílusok:

	Megjelenítés a szélen
---	-----------------------

- A jelzősáv tétlen állapotban való láthatóságának módosításához húzza a(z)  lehetőséget **A jelzősáv láthatósága tétlen állapotban** opció alá.

Alkalmazások kezelése az intelligens oldalsávon

- Az intelligens oldalsávba integrált alkalmazások kezeléséhez tegye a következőket:

Módszer:

1. Koppintson rá és tartsa lenyomva a jelzősávot, majd csúsztassa befelé a képernyőn az intelligens oldalsáv kibontásához.
2. Koppintson a < > lehetőségre.
3. Koppintson a(z) + lehetőségre az alkalmazások hozzáadásához vagy a(z) - lehetőségre az alkalmazások törléséhez.
4. A művelet után koppintson a(z) ✓ lehetőségre.

Intelligens Mozdulat

● Intelligens mozdulat

Engedélyezze az Intelligens mozdulat funkciót bizonyos funkciók intelligens vagy gyors használatához.

⚠Megjegyzés

1. Az eszköz típusától, szolgáltatójától és országától/régiójától függően változhat, hogy az alkalmazás támogatott-e egy adott eszközön, és milyen funkciók állnak rendelkezésre.
2. Ha nem talál egy bizonyos lehetőséget az eszközén, az azt jelenti, hogy a funkció nem támogatott.

Intelligens képernyő be/ki engedélyezése

Az Intelligens képernyő be/ki intelligens engedélyezéséhez:

Módszer:

1. Lépjen a **Beállítások > Parancsok és kiegészítő lehetőségek > Intelligens mozdulat > Intelligens képernyő be/ki** menüpontra.
2. Tegye a következők egyikét:
 - Ha az eszköz felemelésével szeretné automatikusan bekapcsolni a képernyőt, kapcsolja be az **Ébresztés emeléssel** lehetőséget.
 - A képernyő dupla koppintással történő bekapcsolásához kapcsolja be a **Koppintson duplán a felébredéshez** lehetőséget.
 - A képernyő dupla koppintással történő kikapcsolásához (amikor a képernyő be van kapcsolva és zárolva van, vagy amikor a készenléti felület látszik) kapcsolja be a **Koppintson duplán a kikapcsoláshoz** lehetőséget.

Zseblámpa bekapcsolása

A zseblámpa gyors bekapcsolása az eszköz megrázásával, amikor a képernyő be van kapcsolva, függetlenül attól, hogy zárolva van-e:

Módszer:

1. Lépjen a **Beállítások > Parancsok és kiegészítő lehetőségek > Intelligens mozdulat** menüpontra.
2. Engedélyezze a **Zseblámpa bekapcsolása rázással** funkciót.

Intelligens hívás engedélyezése

Engedélyezze az Intelligens hívás funkciót, hogy kényelmesebbé és intelligensebbé tegye a hívások kezdeményezését és fogadását.

Módszer:

1. Lépjen a **Beállítások > Parancsok és kiegészítő lehetőségek > Intelligens mozdulat > Intelligens hívás** menüpontra.
2. Igény szerint kapcsolja be az adott funkciót.

Gyorsművelet

● Gyorsművelet

Ha gyorsan szeretne engedélyezni egy funkciót a Hangerő csökkentése gomb megnyomásával és lenyomva tartásával, amikor a képernyő ki van kapcsolva, engedélyezze a **Gyorsművelet** lehetőséget, hogy funkciót rendeljen a gombhoz.

Megjegyzés

A kiválasztott funkció nem működik zenelejátszás közben, vagy ha az infravörös érzékelő le van tiltva.

Nyomja meg, és tartsa lenyomva a bekapcsoló gombot

● Nyomja meg, és tartsa lenyomva a bekapcsológombot

A Google Segéd vagy a tápellátás és a vészhelyzeti menü elérése a bekapcsológomb megnyomásával és lenyomva tartásával:

1. Lépjen a **Beállítások > Parancsok és kiegészítő lehetőségek > Bekapcsológomb megnyomása és lenyomva tartása** lehetőségre.
2. Koppintson a **Bekapcsológomb megnyomása és lenyomva tartása** lehetőségre.
3. Válassza ki a megfelelő funkciókat az engedélyezésükhöz.

Egyszerű Érintés

● Egyszerű érintés

Engedélyezze az Egyszerű érintés funkciót a gyakran használt eszközök vagy alkalmazások gyors eléréséhez a kezdőképernyőn.

Egyszerű érintés engedélyezése

1. Lépjen a **Beállítások > Parancsok és kiegészítő lehetőségek > Egyszerű érintés** menüpontra.
2. Engedélyezze az **Egyszerű érintés** funkciót.

Az Egyszerű érintés megjelenítési stílusának módosítása

Alapértelmezett stílusok:

	Lebegő
	Megjelenítés a szélen

· Az Egyszerű érintés stílusának módosítása:

1. Koppintson a **Személyre szabott kinézetek** lehetőségre.
2. Válasszon egy kinézetmintát.
3. Koppintson az **Alkalmaz** lehetőségre.

· Az Egyszerű érintés láthatóságának módosításához tétlen eszköz esetén húzza a  lehetőséget a **Tétlen láthatóság** menüpont alatt.

Az Egyszerű érintés további beállításai

· A gyorseszközök vagy alkalmazások testreszabása az Egyszerű érintés menüben:

1. Koppintson a **Menü testreszabása** lehetőségre.
2. Koppintson a(z) + lehetőségre az alkalmazások vagy gyorseszközök hozzáadásához.

Egy alkalmazás vagy eszköz áthelyezéséhez koppintson rá, és tartsa lenyomva az ikonját, majd húzza a kívánt helyre.

· Egy bizonyos gyorseszköz elérése, amikor koppint, duplán koppint vagy koppint és lenyomva tart az Egyszerű érintés esetében:

1. Koppintson a **Koppintás, a Dupla koppints vagy a Koppintás és lenyomva tartás** lehetőségre.
2. Válassza ki a szükséges eszközt.

Megjegyzés

1. Az eszköz típusától, szolgáltatójától és országától/régiójától függően változhat, hogy az alkalmazás támogatott-e egy adott eszközön, és milyen funkciók állnak rendelkezésre.
2. Ha nem talál egy bizonyos lehetőséget az eszközén, az azt jelenti, hogy a funkció nem támogatott.

Arcszépítés videohíváshoz

● **Arcszépítés videohíváshoz**

A szépítési hatások alkalmazásához videóhívás közben lépjen a **Beállítások > Parancsok és kiegészítő lehetőségek > Arcszépítés videóhíváshoz** menüpontra, és válassza ki azokat az alkalmazásokat, amelyeknél engedélyezni szeretné ezt a funkciót.

Vakuértesítések

● **Vakuértesítések**

Ha azt szeretné, hogy a hátsó vaku értesítse a bejövő hívásokról és üzenetekről, lépjen a **Beállítások > Parancsok és kiegészítő lehetőségek > Vakuértesítések** lehetőségre a **Bejövő hívások** vagy **Üzenetek** opció bekapcsolásához (ez a funkció csak egyes országokban áll rendelkezésre).





Feladat időzítő

● Feladat időzítő

· Az eszköz automatikus be- és kikapcsolásának ütemezéséhez lépjen a **Beállítások > Parancsok és kiegészítő lehetőségek > Feladatidőzítő** menüpontra, majd koppintson az Ütemezett be- és kikapcsolás lehetőségre az időpontot beállításához.

Ha rezgést vagy repülőgép üzemmódot szeretne ütemezni az eszközén, lépjen a **Beállítások > Parancsok és kiegészítő lehetőségek > Feladatidőzítő** menüpontra a lehetőségek bekapcsolásához.

A módok beállításainak konfigurálása:

1. Koppintson az időre valamelyik módban a Beállítások képernyő megnyitásához.
2. A felugró ablakban koppintson a(z)  vagy a(z)  lehetőségre az idő módjának beállításához.
 - : Állítsa a mutatókat a kívánt órára és percre.
 - : Adja meg a kívánt órát és percet.
3. Koppintson az **OK** lehetőségre.
4. Koppintson az **Ismétlés** lehetőségre, hogy kiválassza azokat a napokat, amelyeken meg szeretné ismételni az eseményt, majd koppintson a **Kész** lehetőségre.
5. Koppintson a(z)  lehetőségre.

Megjegyzés

Amikor elérkezik az ütemezett kikapcsolás ideje, a rendszer felkéri annak megerősítésére. A kikapcsolást a **Mégse** lehetőségre koppintással is megszakíthatja. Ha nem erősíti meg vagy nem szakítja meg a kikapcsolást, a telefon 60 másodperc múlva kikapcsol.

Egykezes

● Egykezes



Navigáljon az eszközön egy kézzel a következő módokon:

Hívja elő a miniképernyőt

1. Lépjen a **Beállítások > Parancsok és kiegészítő lehetőségek > Egykezes** menüpontra.
2. Engedélyezze a **Kis képernyős mód elérése kézmozdulatokkal** lehetőséget.
3. Csúsztassa ujját a képernyő széléről befelé, majd csúsztassa vissza a képernyő széléhez.

A miniképernyő átméretezése

Módszer:

1. A miniképernyőn koppintson a következőre: .
2. Méretezze át a miniképernyőt a következő módokon:
 - Csípjen össze vagy húzza szét az ujjait a miniképernyőn.
 - Húzza a(z)  elemet.

Megjegyzés

1. Az eszköz típusától, szolgáltatójától és országtól/régiójától függően változhat, hogy az alkalmazás támogatott-e egy adott eszközön, és milyen funkciók állnak rendelkezésre.
2. Ha nem talál egy bizonyos lehetőséget az eszközén, az azt jelenti, hogy a funkció nem támogatott.

Kiegészítő lehetőségek

● Kiegészítő lehetőségek

A kiegészítő lehetőségek, például a képernyőolvasó alkalmazások és a nagyítás megkönnyítik a navigálást az eszközön.

Megjegyzés

1. Az eszköz típusától, szolgáltatójától és országtól/régiójától függően változhat, hogy az alkalmazás támogatott-e egy adott eszközön, és milyen funkciók állnak rendelkezésre.
2. Ha nem talál egy bizonyos lehetőséget az eszközén, az azt jelenti, hogy a funkció nem támogatott.

A TalkBack engedélyezése vagy letiltása

A TalkBack segítségével meghallgathatja a megérintett vagy kiválasztott szöveget.

A TalkBack funkció be- és kikapcsolásához:

· Lépjen a **Beállítások > Parancsok és kiegészítő lehetőségek > Kiegészítő lehetőségek > TalkBack** menüpontra, és kapcsolja be vagy ki a **TalkBack** lehetőséget.

· Nyomja meg, és tartsa lenyomva néhány másodpercig a Hangerő növelése és csökkentése gombokat a TalkBack gyors bekapcsolásához.

A TalkBack parancsának létrehozásához lépjen a **Beállítások > Parancsok és kiegészítő lehetőségek > Kiegészítő lehetőségek > TalkBack** menüpontra, és kapcsolja be a **TalkBack-parancs** lehetőséget.

Megjegyzés

Részletes útmutatásért kattintson a **Beállítások > Bemutató és súgó** lehetőségre a **TalkBack** képernyőn.

Kapcsolóalapú hozzáférés engedélyezése vagy letiltása

A Kapcsolóalapú hozzáférés lehetővé teszi, hogy az érintőképernyő helyett kapcsolókkal válasszon ki elemeket, adjon meg szöveget és egyébeket.

A Kapcsolóalapú hozzáférés funkció be- és kikapcsolásához: Lépjen a **Beállítások > Parancsok és kiegészítő lehetőségek > Kiegészítő lehetőségek > Kapcsolóalapú hozzáférés** menüpontra, és kapcsolja be vagy ki a **Kapcsolóalapú hozzáférés** lehetőséget.

Megjegyzés

Részletes útmutatásért kattintson a **Beállítások > Bemutató és súgó** lehetőségre a **Kiegészítő lehetőségek menü** képernyőn.

A Kiegészítő lehetőségek menü engedélyezése vagy letiltása

A Kiegészítő lehetőségek menü egy nagy képernyőmenü, amely lehetővé teszi, hogy könnyedén navigáljon az eszközön, például megkönnyíti a képernyőképek készítését, a hangerő növelését vagy csökkentését, valamint a képernyő fényerejének beállítását.

A Kiegészítő lehetőségek menü be- és kikapcsolásához:

Lépjen a **Beállítások > Parancsok és kiegészítő lehetőségek > Kiegészítő lehetőségek > Kiegészítő lehetőségek menü**

menüpontra, és kapcsolja be vagy ki a **Kisegítő lehetőségek menü parancs** lehetőséget.

Megjegyzés

Részletes útmutatásért kattintson a **Beállítások > Súlyos és visszajelzés** lehetőségre a **Kisegítő lehetőségek menü parancs** képernyőn.

A Kiválasztás a beszédhez engedélyezése vagy letiltása

Kiválaszthat elemeket a képernyőn, vagy a kamerát képekre vagy szövegekre irányíthatja, és meghallgathatja felolvasásukat vagy leírásukat a **Kiválasztás a beszédhez** funkcióval.

A **Kiválasztás a beszédhez** funkció be- és kikapcsolásához: lépjen a **Beállítások > Parancsok és kisegítő lehetőségek > Kisegítő lehetőségek > Kiválasztás a beszédhez** menüpontra, és kapcsolja be vagy ki a **Kiválasztás a beszédhez parancs** lehetőséget.

Megjegyzés

Részletes útmutatásért kattintson a **Beállítások > Bemutató és súgó** lehetőségre a **Kiválasztás a beszédhez** képernyőn.

Megjelenítési beállítások módosítása

- A képernyő betűtípusának és megjelenítési méretének módosításához lépjen a **Kisegítő lehetőségek > Betűtípusok és megjelenítési méret** menüpontra, és húzza a  lehetőséget.
- A képernyő színének kijavításához vagy invertálásához, a képernyő animációinak csökkentéséhez és az egérmutató nagyításához lépjen a **Kisegítő lehetőségek > Színek és animációk** menüpontra az adott opciók be- vagy kikapcsolásához.
- Ha a képernyőt a minimális fényerőn túl szeretné homályosítani, lépjen a **Kisegítő lehetőségek > Extra homályosítás** menüpontra a funkció engedélyezéséhez.
- A képernyőn megjelenő tartalom nagyításához lépjen a **Kisegítő lehetőségek > Nagyítás** menüpontra a funkció engedélyezéséhez.

A felirat méretének és stílusának beállítása

A felirat méretének és stílusának testreszabása a könnyebb olvashatóság érdekében:

Módszer:

1. Lépjen a **Kisegítő lehetőségek > Feliratbeállítások** menüpontra, és kapcsolja be a **Feliratok megjelenítése** lehetőséget.
2. Koppintson a **Felirat mérete és stílusa** opcióra a beállítások konfigurálásához saját preferenciái alapján.

Megjegyzés

Előfordulhat, hogy a beállításai nem működnek azokkal a médiaalkalmazásokkal, amelyek nem támogatják a Feliratbeállításokat.

A kisegítő lehetőségek parancsainak használata

Gyorsan engedélyezhet egy kisegítő funkciót a Kisegítő lehetőségek lebegő gombjával.

Módszer:

1. Koppintson a **Kisegítő lehetőségekre** az olyan kisegítő lehetőségek engedélyezéséhez, mint például a TalkBack.
2. Koppintson a lebegő gombra a kisegítő lehetőségek beállításához.
3. A lebegő gomb helyzetének, méretének és átlátszóságának módosításához lépjen a **Kisegítő lehetőségek > Kisegítő lehetőségek parancsai > Kisegítő lehetőségek gombjai** menüpontra.

Digitális jóllét és szülői felügyelet

Ha információkat szeretne kapni arról, hogyan tölti az idejét a telefonján, vagy felügyelni szeretné gyermekei digitális életét, lépjen a **Beállítások > Digitális jóllét és szülői felügyelet** menüpontra. A napi eszközhasználat egy diagramon jelenik meg.

Az alkalmazásokkal töltött idő kezelése

• Tudja meg, hogy mennyi időt tölt az alkalmazások használatával

További információkért koppintson a diagramra. Például:

- Képernyőidő: Milyen alkalmazásokat használt és mennyi ideig.
- Feloldások száma: Milyen gyakran oldotta fel telefonját és nyitott meg bizonyos alkalmazásokat.
- Értesítések: Hány értesítést kapott, és mely alkalmazásokról.

• Korlátozza, hogy mennyi időt tölt naponta egy alkalmazás használatával

1. Koppintson egy diagramra.
2. Koppintson a(z)  lehetőségre egy olyan alkalmazás mellett, amelynél korlátozni kívánja az eltöltött időt.
3. Adjon meg egy időkorlátot, és koppintson az **OK** lehetőségre.

Megjegyzés

1. Az alkalmazásidőzítők nem működnek egyes rendszeralkalmazások esetében.
2. Az alkalmazásidőzítők alaphelyzetbe állnak éjfélkor.

Szülői felügyelet

Ha tartalomszűrőket vagy egyéb korlátozásokat szeretne beállítani gyermeke eszközén, lépjen a **Szülői felügyelet beállítása** menüpontra.

Google

Az eszközén használhatja a Google szolgáltatásait, például beállíthat Google-alkalmazásokat, biztonsági másolatot készíthet az adatokról vagy megkeresheti eszközeit.

Módszer:

1. Lépjen a **Beállítások > Google** menüpontra.
2. Jelentkezzen be a Google-fiókjába.
3. Koppintson a használni kívánt szolgáltatások eléréséhez.

Koppintson a  lehetőségre a kezdőképernyőn, hogy megismerje néhány probléma részletes megoldását.

⚠Megjegyzés

A funkció használatához csatlakoztassa az eszközt az internethez.

Fiókok

⚠Tipp: Az eszköz típusától, szolgáltatójától és országtól/régiójától függően változhat, hogy az alkalmazás támogatott-e egy adott eszközön, és milyen funkciók állnak rendelkezésre.

További információkért forduljon a forgalmazójához vagy a szolgáltatójához.

Fiók hozzáadása

Módszer:

1. Lépjen a **Beállítások > Fiókok** menüpontra, és koppintson a(z)  lehetőségre.
2. Válassza ki a fiók hozzáadásának módját:
 - Egy fiók közvetlen hozzáadásához koppintson a **Bejelentkezés/Regisztráció fiókjelszóval** lehetőségre.
 - Ha Google-fiókon keresztül szeretne fiókot hozzáadni, koppintson a **Bejelentkezés Google-fiókkal** lehetőségre.
3. Kövesse a képernyőn megjelenő utasításokat.

⚠Megjegyzés

1. Az eszköz típusától, szolgáltatójától és országtól/régiójától függően változhat, hogy az alkalmazás támogatott-e egy adott eszközön, és milyen funkciók állnak rendelkezésre.

2. Ha nem talál egy bizonyos lehetőséget az eszközén, az azt jelenti, hogy a funkció nem támogatott.

Google-fiók vagy egyéb fiókok hozzáadása

Módszer:

1. Lépjen a **Beállítások > Fiókok** menüpontra, és koppintson a **+** **Fiók hozzáadása** lehetőségre.
2. Koppintson a hozzáadni kívánt fiók típusára.
3. Kövesse a képernyőn megjelenő utasításokat.

Fiók eltávolítása

Módszer:

1. Lépjen a **Beállítások > Fiókok** menüpontra.
2. Koppintson az eltávolítani kívánt fiókra, majd a **Fiók eltávolítása/Kijelentkezés** lehetőségre.
3. Kövesse a képernyőn megjelenő utasításokat.

Megjegyzés

A funkció használatához csatlakoztassa az eszközt az internethez.

Rendszer

Rendszernavigáció

● Rendszernavigáció

Gesztusalapú navigáció

Ha szeretne visszatérni az előző képernyőre, akkor lépjen vissza a kezdőképernyőre, és váltson a megnyitott alkalmazások között kézmozdulatokkal, lépjen a **Beállítások > Rendszer > Rendszernavigáció** menüpontra, és válassza a **Navigáció kézmozdulatokkal** lehetőséget.

Szükség szerint tegye a következők egyikét:

- Visszatérés az előző képernyőre: Húzza el az ujját befelé a képernyő bal vagy jobb széléről.
- Visszalépés a kezdőképernyőre: Húzza felfelé az ujját a kijelző aljától.
- A Legutóbbi alkalmazások képernyő elérése: Pöccintsen felfelé az alsó résztől, és tartsa lenyomva.
- Háttéralkalmazás bezárása: Lépjen a Legutóbbi alkalmazások képernyőre, és koppintson a  lehetőségre.



Megjegyzés

Ha egy alkalmazás zárolva van, a  lehetőségre koppintás nem zárja be.

"„Háromgombos” navigáció

Ha szeretne visszatérni az előző képernyőre, akkor lépjen vissza a kezdőképernyőre, és váltson a megnyitott alkalmazások között gombokkal, lépjen a **Beállítások > Rendszer > Rendszernavigáció** menüpontra, és válassza a „**Háromgombos**” navigáció lehetőséget.

Szükség szerint tegye a következők egyikét:

- : Visszatérés az előző képernyőre.
- : Visszatérés a kezdőképernyőre.
- : A Legutóbbi alkalmazások képernyő elérése.

Globális keresés

● Globális keresés

A **Globális keresés** lehetővé teszi, hogy fájlokat, alkalmazásokat vagy egyéb tartalmakat keressen az eszközén, valamint webes tartalmakat keressen.

Megjegyzés

1. Az eszköz típusától, szolgáltatójától és országától/régiójától függően változhat, hogy az alkalmazás támogatott-e egy adott eszközön, és milyen funkciók állnak rendelkezésre.
2. Ha nem talál egy bizonyos lehetőséget az eszközén, az azt jelenti, hogy a funkció nem támogatott.

A Globális keresés használata:

Módszer:

1. Húzza ujját lefelé a kezdőképernyőn.
2. A következő módok valamelyikével adja meg, hogy milyen tartalmat keres:
 - Koppintson a(z)  lehetőségre, hogy megtalálja, amit keres (ez a funkció csak egyes telefonokon áll rendelkezésre).
 - Adjon meg keresési kulcsszavakat a keresősávban.

A keresési tartalom testreszabása

- Az eszközén kereshető tartalom kezeléséhez lépjen a **Globális keresés > Tartalom keresése > Ez az eszköz** menüpontra, majd koppintson a  lehetőségre a megfelelő tartalom kiválasztásához

vagy a  lehetőségre a kiválasztás törléséhez.

· Ha izgalmas tartalmakat és népszerű alkalmazások funkcióit szeretne keresni, lépjen a **Globális keresés > Tartalom keresése > Felfedezés** menüpontra, és engedélyezze a **Felfedezés** lehetőséget.

Nyelv és bevitel

● Nyelv és bevitel

A rendszer és az alkalmazás nyelvének vagy régiójának módosítása

A rendszer nyelvének vagy régiójának módosításához lépjen a **Beállítások > Rendszer > Nyelv és bevitel** menüpontra.

· A rendszer nyelvének módosítása:

1. Koppintson a **Nyelvek > +** lehetőségre.
2. Válassza ki a hozzáadni kívánt nyelvet.
3. Koppintson, tartsa lenyomva az ujját, majd húzza a(z) **=** elemet a lista tetejére.
4. Ha el szeretne távolítani egy nyelvet a listáról, koppintson a **Nyelv > ⋮ > Eltávolítás** lehetőségre a nyelv kiválasztásához, majd koppintson a  lehetőségre.

Megjegyzés

A nyelv eltávolításához győződjön meg arról, hogy legalább két nyelv szerepel a listában.

· Egy adott alkalmazás nyelvének módosítása:

1. Lépjen az **Alkalmazás nyelve** menüpontra, és koppintson arra az alkalmazásra, amelynek nyelvét módosítani szeretné.
2. Válasszon egy nyelvet a listából.

Megjegyzés

Ez a funkció csak a nyelvválasztást támogató alkalmazásokhoz érhető el.

· Váltás eltérő régióra:

1. Koppintson a **Régió** lehetőségre.

2. Adja meg a keresési mezőben a cserélni kívánt régiót.
3. Válassza ki a kívánt régiót a listából.

Billentyűzet beállítása

- Az eszköz által támogatott beviteli módok kezeléséhez lépjen a **Képernyő-billentyűzet** > **+** menüpontra, és szükség szerint engedélyezze vagy tiltsa le bármelyik billentyűzetet.
- A képernyő-billentyűzet megjelenítéséhez, amikor az eszköze fizikai billentyűzethez van csatlakoztatva, koppintson a **Fizikai billentyűzet** lehetőségre, és engedélyezze a **Képernyő-billentyűzet használata** lehetőséget.

Hang beállítása

- A **hangbevitel** funkció lehetővé teszi, hogy parancsokat vagy szöveget diktáljon a Google Segéd vagy a Google IME segítségével.
- A **szövegfelolvasó** funkcióval eszköze képes a szövegbevétel konvertálására és a hangként való lejátszására.

További eszközök

Ha ellenőrizni szeretné a helyesírást, vagy szavakat szeretne hozzáadni személyes szótárához, lépjen a **Helyesírás-ellenőrző** vagy a **Személyes szótár** lehetőségre.

Dátum és idő

● Dátum és idő

Módosíthatja az időt, az időzónát, az időformátumot és egyébeket az eszközén.

Az idő automatikus frissítése vagy manuális beállítása

- Az idő automatikus frissítéséhez engedélyezze az **Idő automatikus beállítása** lehetőséget.

Megjegyzés

A funkció használatához csatlakoztassa az eszközt az internethez.

- Az idő manuális beállításához kattintson a **Dátum** és az **Idő** lehetőségre.

Megjegyzés

A funkció használata előtt tiltsa le az **Idő automatikus beállítása** lehetőséget.

Időzóna módosítása

- Az időzóna automatikus frissítéséhez engedélyezze az **Időzóna automatikus beállítása** lehetőséget.

Megjegyzés

A funkció használatához csatlakoztassa az eszközt az internethez.

- Az időzóna manuális módosításához kattintson az **Időzóna** lehetőségre.

Megjegyzés

A funkció használata előtt tiltsa le az **Időzóna automatikus beállítása** lehetőséget.

Időformátum beállítása

- Ha az időt az alapértelmezett nyelvi beállítással szeretné megjeleníteni, engedélyezze az **Alapértelmezett nyelvi beállítás használata** lehetőséget.

A 24 órás formátum használatához engedélyezze a **24 órás formátum** lehetőséget.

Biztonsági mentés és visszaállítás

● **Biztonsági mentés és visszaállítás**

Ha biztonsági másolatot szeretne készíteni az eszközön lévő alkalmazásokról és adatokról, lépjen a **Beállítások > Rendszer >**

Biztonsági mentés és visszaállítás menüpontra.

Megjegyzés

A funkció használatához csatlakoztatnia kell eszközét az internethez, és be kell jelentkeznie a fiókjába.

Vissza áll í t á s i b e á l l í t á s o k

● Visszaállítási beállítások

Ezzel a funkcióval visszaállíthatja a telefon gyári beállításait.

- Az eszköz hálózati beállításainak visszaállításához koppintson a **Wi-Fi, mobilhálózat és Bluetooth visszaállítása** lehetőségre.
- Az eszköz alkalmazásbeállításainak visszaállításához koppintson az **Alkalmazásbeállítások visszaállítása** lehetőségre.
- Egyes funkciók alapértelmezett beállításainak visszaállításához koppintson az **Összes beállítás visszaállítása** lehetőségre.
- Az eszköz összes adatának törléséhez és a gyári beállítások visszaállításához koppintson az **Összes adat törlése (gyári beállítások visszaállítása)** lehetőségre.

Megjegyzés

A funkció használata előtt fontos biztonsági másolatot készíteni az adatairól.

Telefonkl ó n o z á s

● Telefonklónozás

Koppintson a **Telefonklónozás** lehetőségre bármilyen adat migrálásához a régi telefonjáról egy újra adatforgalom használata nélkül.

Megjegyzés

1. Az eszköz típusától, szolgáltatójától és országtól/régiójától függően változhat, hogy az alkalmazás támogatott-e egy adott eszközön, és milyen funkciók állnak rendelkezésre.
2. Ha nem talál egy bizonyos lehetőséget az eszközén, az azt jelenti, hogy a funkció nem támogatott.

Tegyük fel, hogy az aktuális telefon az új telefon. A módszer a következő:

A régi telefonon:

1. Koppintson a(z)  lehetőségre a régi telefonon.
2. Jelenítse meg a QR-kódot.
3. Az új telefon segítségével olvassa be a régi telefonon a QR-kódot, így párosítsa a két eszközt.
4. Válassza ki a klónozni kívánt fájlokat.
5. Koppintson a **Klónozás indítása** lehetőségre.

Az új telefonon:

1. Koppintson a(z)  lehetőségre az új telefonon.
2. Válassza ki a régi telefon típusát (iPhone vagy Android).
3. Olvassa be a régi telefonon látható QR-kódot, hogy összepárosítsa a két eszközt.
4. Fogadja el a fájltávitelt.

Megjegyzés

1. Ha a régi telefon iPhone, a fájlok átvitele előtt ellenőrizze, hogy az EasyShare telepítve van-e.
2. Amikor a fájltávitel befejeződött, az új telefonon az ugyanazon alkalmazások adatai felülíródnak.

A telefonról

Átnevezheti eszközét, és megtekintheti az eszközre vonatkozó információkat, beleértve a szoftverinformációkat és az eszköz állapotát.

Módszer:

1. Lépjen a **Beállítások > A telefonról** menüpontra.
2. Tegye a következők egyikét:
 - Az eszköz átnevezéséhez koppintson a  lehetőségre az új név megadásához.
 - Az eszköz modelljének, valamint hardver- és szoftververzióinak megtekintéséhez koppintson a **Szoftverinformáció** lehetőségre.
 - A SIM-kártya állapotának, az összesített bekapcsolási idő, az IP-cím vagy az IMEI ellenőrzéséhez koppintson az **Állapot** lehetőségre.

- A biztonsági információk és a szerzői jogok megtekintéséhez koppintson a **Jogi információk** lehetőségre.
- A Kézikönyv vagy a szervizközpont információinak megtekintéséhez vagy az E-garanciakártya aktiválásához koppintson a **Vevőszolgálat** lehetőségre.

NMegjegyzés

Bizonyos funkciók használatához csatlakoztassa az eszközt az internethez.

Fejlesztői lehetőségek

Ha Ön Android-fejlesztő, aki számítógépen keresztül szeretné kezelni eszközét, engedélyezheti a **Fejlesztői beállítások** lehetőséget.

Fejlesztői beállítások engedélyezése

1. Lépjen a **Beállítások > A telefonról > Szoftverinformációk** menüpontra.
2. Koppintson hétszer a **Buildszám** lehetőségre.
3. Lépjen a **Beállítások > Rendszer > Fejlesztői beállítások** menüpontra, és engedélyezze az **USB-hibakeresés** lehetőséget.

Megjegyzés

Óvatosan engedélyezze a fejlesztői beállításokat. Bizonyos beállítások engedélyezése az eszköz és az alkalmazások összeomlását vagy hibás működését okozhatja.

Rendszerfrissítés

Amint elérhetőek a frissítések, a rendszer felkéri, hogy töltsse le és telepítse azokat.

Megjegyzés

A jogosulatlan ROM-beállítások vagy rendszerfrissítések biztonsági kockázatot jelenthetnek. A rendszer frissítése előtt biztonsági másolat készítése javasolt az adatairól.

Frissítse eszközét különböző módokon

• A frissítések automatikus észlelése

A frissítések észlelése:

- Lépjen a **Beállítások > Rendszerfrissítés** menüpontra. Az eszköz automatikusan észlelni fogja az elérhető frissítéseket. Szükség szerint letöltheti és telepítheti ezeket.
- Lépjen a **Beállítások > Rendszerfrissítés > ⋮ > Frissítési beállítások** menüpontra, és engedélyezze az **Intelligens frissítés** opciót. Ez lehetővé teszi, hogy az eszköz automatikusan letöltse és telepítse a frissítéseket Wi-Fi-n keresztül éjszaka a tétlen órákban.

Megjegyzés

1. A funkció használatához csatlakoztassa az eszközt az internethez.
2. Ha nincsenek elérhető frissítések, akkor az eszköz már naprakész.
3. A rendszerfrissítések nagy mennyiségű adatot használnak fel. Wi-Fi-n keresztül töltsse le őket.

• Az eszköz frissítése meglévő csomaggal

Az eszköz frissítéséhez meglévő csomaggal:

1. Lépjen a **Beállítások > Rendszerfrissítés > ⋮ > Frissítési beállítások > Helyi frissítés** menüpontra. Az eszköz automatikusan megkeresi az elérhető csomagokat.
2. Válassza ki a telepíteni kívánt frissítési csomagot, majd koppintson a **Frissítés indítása** lehetőségre.

Megjegyzés

A lehetőség használatához rendszerfrissítési csomagra van szükség az eszközön.

Alkalmazásklónozás

Az **Alkalmazásklónozás** lehetővé teszi egy alkalmazás második példányának létrehozását, hogy egyszerre két fiókot használhasson.

Módszer:

1. Lépjen a **Beállítások > Alkalmazások > Alkalmazásklónozás** menüpontra.
2. Kapcsolja be a telepített és alkalmazásklónozást támogató alkalmazásokat.

3. A klónozott alkalmazás Π ·xxx névvel jelenik meg a kezdőképernyőn.

Megjegyzés

1. A klónozott alkalmazás kikapcsolása vagy az elsődleges alkalmazás eltávolítása törli a klónozott alkalmazást és annak adatait.
2. Az egyforma alkalmazások növelhetik a helyi adatmennyiséget. Tisztítsa meg az adatokat az iManager segítségével.
3. A tényleges használati helyzettől és a harmadik féltől származó alkalmazásoktól függően ez a funkció csak néhány bejelentkezést igénylő alkalmazás esetében érhető el.
4. Az Alkalmazásklónozás csak a mi Indítónk segítségével használható, és előfordulhat, hogy más indítók esetében nem működik megfelelően.

Több felhasználó

 **Tipp: Az eszköz típusától, szolgáltatójától és országától/régiójától függően változhat, hogy az alkalmazás támogatott-e egy adott eszközön, és milyen funkciók állnak rendelkezésre.**

További információkért forduljon a forgalmazójához vagy a szolgáltatójához.

A **Több felhasználó** lehetővé teszi, hogy megossza eszközét családtagjaival vagy barátaival egyéni profilok és személyes terek létrehozásával, ahol számos funkciót személyre szabhatnak.

A funkció engedélyezése: Lépjen a **Beállítások > Rendszer > Több felhasználó** menüpontra.

Több felhasználói fiók

Tulajdonos: Az eszköz tulajdonosa.

A tulajdonos létrehozhat, eltávolíthat és kezelhet más felhasználói és vendégfiókokat. A tulajdonosi fiók mindig fut, még akkor is, ha más felhasználói vagy vendégfiókok futnak az előtérben.

Felhasználó: Olyan személy, aki nem az eszköz tulajdonosa, de gyakran használja, például családtagok.

Minden felhasználó rendelkezik saját exkluzív térrel, és személyre szabhatja saját kezdőképernyőjét, bejelentkezhet fiókjába, és telepíthet alkalmazásokat.

Vendég: Olyan személy, aki rövid ideig használja az eszközt. Minden vendég saját térrel rendelkezik az eszközön.

Felhasználói vagy vendégfiók hozzáadása

Módszer:

1. Jelentkezzen be tulajdonosként, és lépjen a **Beállítások > Rendszer > Több felhasználó** menüpontra, majd kattintson a **Be** lehetőségre.
2. Tegye a következők egyikét:
 - Vendégfiók hozzáadásához kattintson a **Vendég hozzáadása** lehetőségre.
 - Felhasználói fiók hozzáadásához kattintson a **Felhasználó hozzáadása** lehetőségre, adjon meg egy felhasználónevet, majd kattintson az **OK** lehetőségre.

Megjegyzés

A felhasználói vagy vendégfiókokat csak az eszköz tulajdonosa adhatja hozzá.

Váltás a tulajdonosi, felhasználói és vendégfiók között

A tulajdonosi, felhasználói és vendégfiók között az alábbi módszerekkel válthat:

1. módszer:

1. Lépjen a **Beállítások > Rendszer > Több felhasználó** menüpontra.
2. Válassza ki azt a fiókot, amelyre át szeretne váltani.
3. Kattintson a(z)  lehetőségre.

2. módszer:

1. Pöccintsen lefelé a képernyő tetejétől a Vezérlőközpont megnyitásához, majd pöccintsen lefelé újra a parancsok panel kibontásához.
2. Kattintson a(z)  lehetőségre.
3. Válassza ki azt a fiókot, amelyre át szeretne váltani.

Megjegyzés

A 2. módszer illusztrációja csak referenciaként szolgál. A lehetőségek eszközmódelként változhatnak.

Felhasználói vagy vendégfiók eltávolítása

• Távolítsa el a fiókot az eszköz tulajdonosaként

Módszer:

1. Jelentkezzen be tulajdonosként, és lépjen a **Beállítások > Rendszer > Több felhasználó** menüpontra.
2. Válassza ki azt a fiókot, amelyiket el szeretné távolítani, majd kattintson a(z)  lehetőségre.

• Fiók eltávolítása felhasználóként vagy vendégként

Módszer:

1. Jelentkezzen be felhasználóként vagy vendégként.
2. Lépjen a **Beállítások > Rendszer > Több felhasználó** menüpontra.
3. Tegye a következők egyikét:
 - Kattintson a(z) **> [felhasználónév] törlése erről a készülékről** lehetőségre.
 - Kattintson a **Kilépés a vendég módból** lehetőségre vendégként.

Megjegyzés

1. Az eltávolítást nem lehet visszavonni.
2. Egy felhasználói vagy vendégfiók eltávolítását követően a térben található összes alkalmazás és adat törlésre kerül.

Biztonság és vészhelyzet

 **Tipp:** Az eszköz típusától, szolgáltatójától és országától/régiójától függően változhat, hogy az alkalmazás támogatott-e egy adott eszközön, és milyen funkciók állnak rendelkezésre.

További információkért forduljon a forgalmazójához vagy a szolgáltatójához.

A **Biztonság és vészhelyzet** lehetővé teszi vészhelyzeti információk, például egészségügyi információk, segélykérő

üzenetek, válságriasztások és vezeték nélküli vészhelyzeti riasztások mentését és megosztását.

Vészhelyzeti információk beállítása

• Adjon hozzá egészségügyi információkat és vészhelyzeti névjegyeket

Ezzel a lehetőséggel vészhelyzeti névjegyeket és egészségügyi információkat (például vércsoport, allergia vagy korábbi gyógyszerek) adhat hozzá.

Módszer:

1. Lépjen a **Beállítások > Biztonság és vészhelyzet > Egészségügyi információk vagy Vészhelyzeti névjegyek** menüpontra.
2. Kövesse a képernyőn megjelenő utasításokat a teendők kiválasztásához.
3. Adjon hozzá vészhelyzeti névjegyeket és egészségügyi információkat (például vércsoport, allergia vagy korábbi gyógyszerek).

• Vészhelyzeti SOS engedélyezése

Vészhelyzetben többször nyomja meg gyorsan a bekapcsológombot a vészhelyzeti művelet elindításához (például segélyhívó szolgálatok hívásához, információk megosztásához a segélyhívókkal és vészhelyzeti videó rögzítéséhez).

Vészhelyzeti művelet beállítása, amely a Vészhelyzeti SOS használatakor aktiválódik:

1. Lépjen a **Beállítások > Biztonság és vészhelyzet > Vészhelyzeti SOS** menüpontra.
2. Koppintson a **Beállítás indítása** lehetőségre.
3. Engedélyezze vagy tiltsa le a visszaszámlálási hangjelzés lejátszása funkciót.
4. A képernyőn megjelenő utasítást követve állítsa be az eszköz által végrehajtandó a műveleteket, amikor Ön engedélyezi a Vészhelyzeti SOS funkciót.

 **Megjegyzés**

A Vészhelyzeti SOS funkció nem működik, ha az eszköz Repülőgép üzemmódban vagy Akkumulátorkímélő módban van.

• Válságrisztások engedélyezése

Használja ezt a lehetőséget, ha értesítést szeretne kapni az állami vészhelyzetekről vagy helyi természeti katasztrófákról.

Módszer:

1. Lépjen a **Beállítások > Biztonság és vészhelyzet > Válságrisztások** menüpontra.
2. Jelentkezzen be a fiókjába.
3. Engedélyezze a **Válságrisztások** lehetőséget.

Helyszolgáltatások vészhelyzetben engedélyezése

Ha a **Helyszolgáltatások vészhelyzetben használata** (ELS) engedélyezve van, és az ELS az Ön régiójában elérhető, a segélyhívószám tárcsázásakor vagy a segélyhívó üzenet küldésekor a telefon automatikusan elküldi a helyzetét az elsősegélynyújtóknak.

A funkció engedélyezése: Lépjen a **Beállítások > Biztonság és vészhelyzet > Helyszolgáltatások vészhelyzetben** menüpontra. Ha többet szeretne megtudni a funkciókról, koppintson a **További információk a Helyszolgáltatások vészhelyzetben funkcióval kapcsolatban** lehetőségre.

Vezeték nélküli vészhelyzeti riasztások

Megjegyzés

Előfordulhat, hogy eszköze nem támogatja ezt a lehetőséget vagy a lehetőséghez kapcsolódó egyes funkciókat. További információért tekintse meg a Fontos információk című tájékoztatót és a Jótállási kártyát.

Az opció használatával kezelheti a fogadott vészhelyzeti riasztásokat, úgy, mint a katasztrófahelyzeti riasztásokat (Extrém súlyos riasztás, Súlyos riasztás), a telekommunikációs szolgáltatók vagy kormányzati ügynökségek testüzeneteit, továbbá az életet és vagyont fenyegető veszélyekkel, illetve gyermek vagy felnőtt elrablásával kapcsolatos riasztásokat.

Módszer:

1. Lépjen a **Beállítások > Biztonság és vészhelyzet > Vezeték nélküli vészhelyzeti riasztások** menüpontra, és engedélyezze a **Riasztások engedélyezése** lehetőséget.

2. Hajtsa végre az alábbi műveletek egyikét:

- Ha figyelmeztetéseket szeretne kapni az életet és vagyont fenyegető veszélyekről, engedélyezze az **Extrém fenyegetések** vagy a **Súlyos fenyegetések** lehetőséget.
- Ha gyermek vagy felnőtt elrablásával kapcsolatos vészhelyzeti bejelentéseket szeretne kapni, engedélyezze az **AMBER-riasztások** lehetőséget.
- Ha szolgáltatói tesztek és havi tesztek szeretne kapni a biztonsági riasztási rendszertől, engedélyezze a **Tesztriesztások** lehetőséget.
- A vészhelyzeti riasztások előzményeinek megtekintéséhez lépjen a **Vészhelyzeti riasztások előzményei** menüpontra.

• **Vezeték nélküli vészhelyzeti riasztások beállítása**

Ezzel a lehetőséggel beállíthatja a riasztások formáját és azt, hogy milyen gyakran szeretne riasztásokat kapni.

Módszer:

1. Lépjen a **Beállítások > Biztonság és vészhelyzet > Vezeték nélküli vészhelyzeti riasztások** menüpontra.

2. Hajtsa végre az alábbi műveletek egyikét:

A rezgés engedélyezéséhez vagy letiltásához riasztások fogadásakor kapcsolja be vagy ki a **Rezgés** lehetőséget.

- A riasztások gyakoriságának kiválasztásához koppintson a **Riasztási emlékeztetők** lehetőségre.

Az eszköz karbantartása

További karbantartási lehetőségek

Az eszköz javításával és karbantartásával kapcsolatos további információkért tekintse meg az eszközhöz mellékelt papíralapú kézikönyvet.

Az eszköze Android operációs rendszert futtat. Az eszköz verzióinformációinak megtekintéséhez lépjen a **Beállítások > A telefonról > Szoftverinformációk** menüpontra.

A biztonsági információk megismeréséhez lépjen a **Beállítások > A telefonról > Jogi információk > Biztonsági információk** menüpontra.

Ha a használat során bármilyen problémát tapasztal, forduljon hálózati szolgáltatójához vagy értékesítés utáni szervizközpontunkhoz. Lépjen a **Beállítások > A telefonról > Vevőszolgálat > Szolgáltatásközpontok** menübe az értékesítés utáni szolgáltatásunk forródrótja elérése érdekében.

Támogatott fájlformátumok

Tekintse meg az alábbi táblázatot, ha többet szeretne megtudni az eszköze által támogatott fájlformátumokról:

Videófelvételek	MP4
Képek	PNG, JPG, BMP és GIF
Hangfelvételek	M4A
Zene	MP3, OGG, WAV, MIDI, FLAC, M4A, AAC, AMR, AWB és MP2
Videók	AVI, MP4 és 3GP

USB-csatlakozó sra vonatkozó utasítások

A számítógép típusától függően a következő módokon kezelheti a képeket, videókat vagy dokumentumokat a telefonján.

Csatlakoztassa a telefonját egy Windows-számítógéphez egy USB-kábel segítségével

Módszer:

1. Csatlakoztassa a telefonját a számítógépéhez egy USB-kábel segítségével.
2. Húzza le a telefon értesítési sávját.
3. Koppintson az „Eszköz töltése USB-n keresztül” értesítésre.
4. Válassza ki a **Fájlvitel** lehetőséget.
5. Kattintson duplán az „Ez a számítógép” lehetőségre a számítógépen a csatlakoztatott eszköz megtekintéséhez.
6. Kattintson duplán az eszköz eléréséhez, és a telefonon lévő fájlok másolásához vagy kezeléséhez.

Megjegyzés

1. A funkció megfelelő működésének biztosításához telepítenie kell a Windows Media Player 11 vagy újabb verzióját a Windows XP rendszerű számítógépekre. Ez nem előfeltétele a Windows 7 vagy újabb operációs rendszerekhez.
2. A gomb neve számítógépenként változhat.

Csatlakoztassa a telefonját egy Mac-számítógéphez egy USB-kábel segítségével

Módszer:

1. Csatlakoztassa a telefonját a számítógépéhez egy USB-kábel segítségével.
2. Töltse le az MTP eszközt a számítógépére.
3. Keresse meg az AndroidFileTransfer.dmg fájlt, és kattintson duplán a megnyitásához.
4. Kattintson duplán az Android-robot ikonra.
5. Másoljon vagy kezeljen fájlokat a telefonján.

Csatlakoztassa telefonját egy Linux-számítógéphez a Media Transfer Protocol File System (MTPFS) segítségével

Módszer:

1. Telepítse az eszközt a „sudo apt-get install mtp-tools mtpfs” parancs futtatásával.
2. Hozzon létre egy új könyvtárat a „sudo mkdir /media/mtp” parancs futtatásával.
3. Módosítsa a könyvtár engedélyeit a „sudo chmod 755 /media/mtp” parancs futtatásával.
4. Csatlakoztassa telefonját a „sudo mtpfs -o allow_other /media/mtp” parancs futtatásával fájlok kezeléséhez a Fájlközvetítő

segítségével.

5. Válassza le a telefont a „sudo umount /media/mtp” parancs futtatásával.

Megjegyzés

A beállítási folyamat során győződjön meg arról, hogy az USB-kábel csatlakozik a számítógéphez és a telefonhoz. Ha a beállítás sikertelen, indítsa újra a számítógépet, vagy próbálja újra.