

# Vista general e Inicio rápido

## Diseño del dispositivo

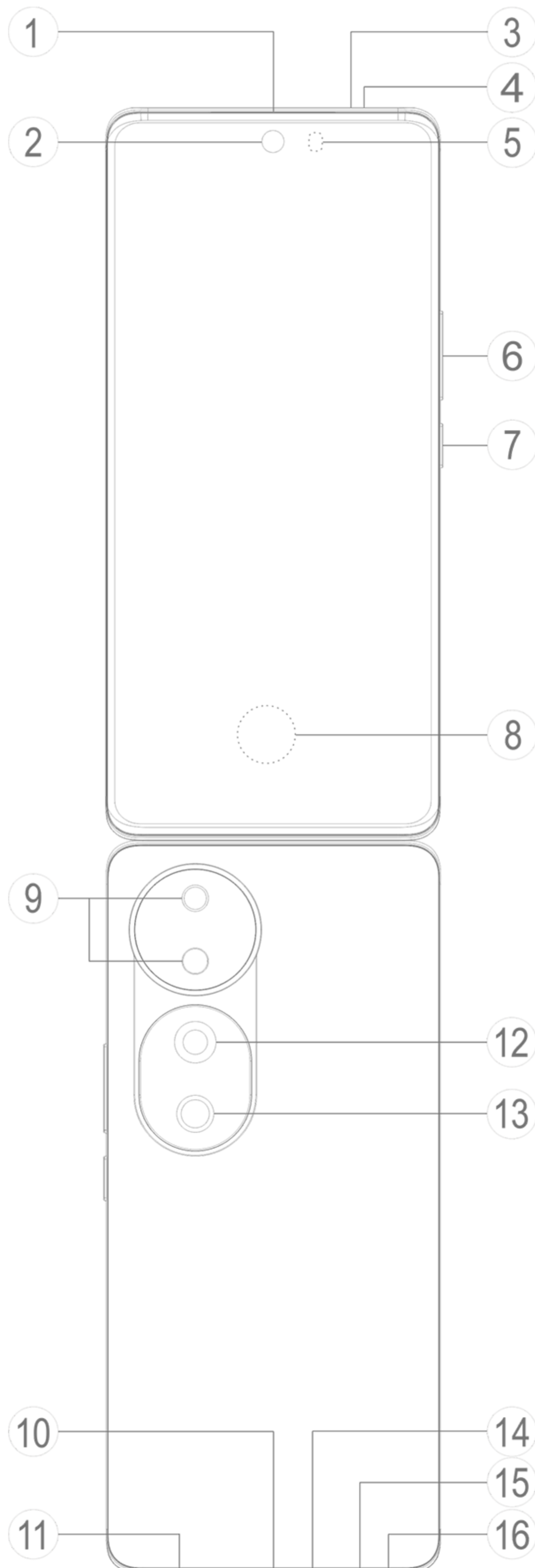

## Nota

Las ilustraciones del Manual solo sirven de referencia. Las opciones pueden variar según el modelo del dispositivo.

## Botones y componentes

1. **⑤ Sensor de luz ambiental y sensor de proximidad:** El sensor de luz ambiental detecta automáticamente la intensidad de la luz ambiental y ajusta el brillo de la pantalla como corresponda, lo que garantiza que sea muy fácil de usar.

El sensor de proximidad detecta automáticamente la distancia entre el teléfono y tú cuando haces o contestas una llamada. Si estás demasiado cerca del teléfono, la pantalla se apagará para evitar que la pulses por error. El sensor de proximidad no funciona en modo Auricular ni Altavoz.

2. **⑥ Botones de volumen:** Permite ajustar el volumen.

3. **② Cámara frontal/⑨ Cámara trasera:** Permite hacer fotos o grabar vídeos.

4. **① Auricular:** Permite reproducir audio durante una llamada.

5. **⑦ Botón de encendido:** Mantén pulsado el botón para encender o apagar el teléfono.

## Nota

Si tu teléfono no funciona correctamente, mantén pulsado el botón de encendido y el botón de bajar volumen durante al menos 10 segundos para forzar que se reinicie.

6. **⑧ Sensor de huella dactilar:** Identifica tus huellas, lo que te permite desbloquear el teléfono sin una contraseña.

7. **⑮ Soporte de tarjeta SIM:** Sirve para insertar o quitar la tarjeta SIM.

8. **⑯ Orificio de extracción de tarjeta SIM:** Inserta un pasador de extracción en el orificio, empújalo hasta el fondo del orificio hasta que salga la bandeja y luego saca la bandeja.

9. **⑭ Micrófono principal/④ Micrófono secundario:** Sirve para transferir sonido durante una llamada.

10. **⑫ Flash:** Produce un breve destello de luz.

11. **⑪ Altavoz:** Sirve para reproducir el audio.

12. **⑩ Puerto USB:** Es una interfaz estandarizada para conectar tu dispositivo a unos auriculares, un cargador, un ordenador u otro dispositivo compatible.

13. **⑬ Sensor de parpadeo:** ayuda a ajustar y pulir los efectos de las fotos.

14. **③ Orificio de equilibrio de presión atmosférica:** no lo bloques ni lo tapes.

## Configuración e inicio

### Insertar una tarjeta SIM

** Nota:** Según tu región u operador, tu teléfono podrá incluir una o dos tarjetas SIM, aunque en el Manual no se indican todas las diferencias entre estas dos versiones. Las ilustraciones del Manual solo sirven de referencia. Las opciones pueden variar según el modelo del dispositivo.

Puedes insertar una tarjeta nano-SIM (SIM 1 o SIM 2) sin necesidad de apagar el dispositivo. Cuando lo enciendas, este identificará automáticamente si has insertado una tarjeta nano-SIM (SIM 1 o SIM

2).

Tu dispositivo utiliza tarjetas nano-SIM (SIM 1 o SIM 2).

1. Inserta un pasador de extracción en el orificio, empújalo hasta el fondo del orificio hasta que salga la bandeja y luego saca la bandeja.

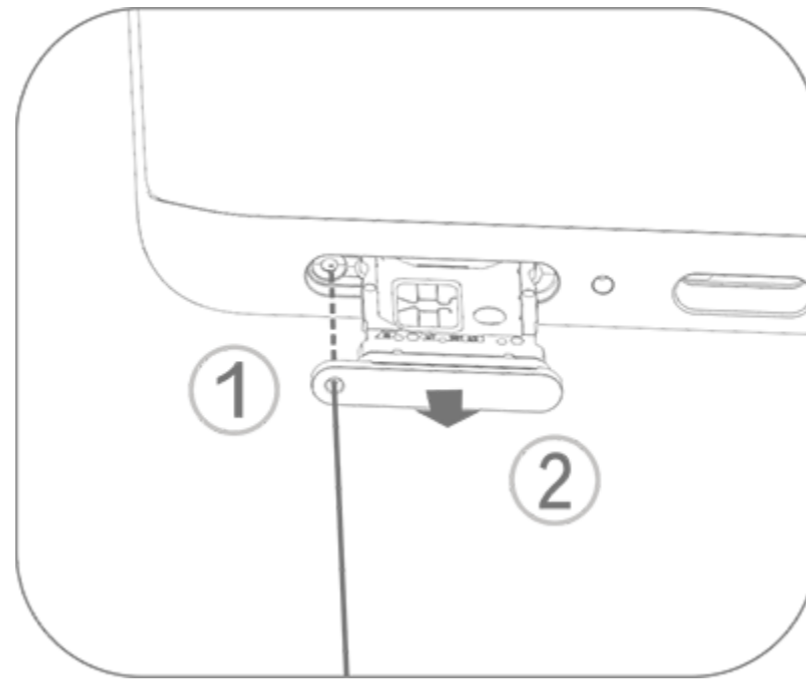

2. Coloca la tarjeta nano-SIM en el soporte de SIM 1 o SIM 2 en la dirección de la flecha, tal como se muestra en la ilustración. Alinea la esquina cortada con la muesca del soporte.

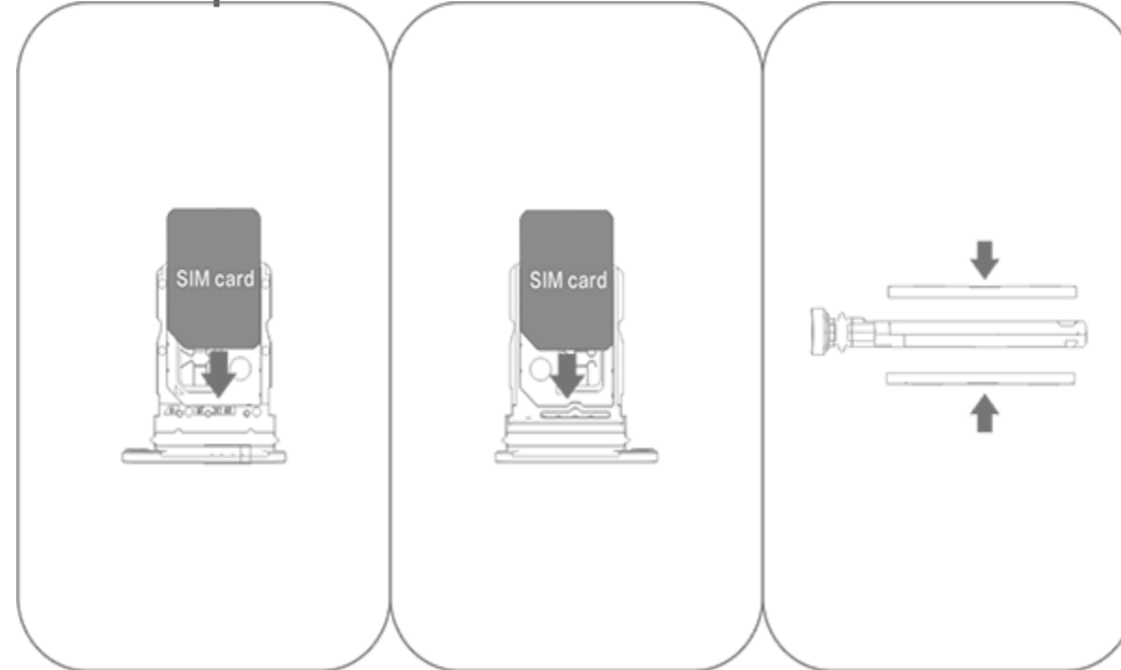

3. Pon el dispositivo boca arriba y luego mete la bandeja deslizándola en la ranura en la dirección que indica la flecha.

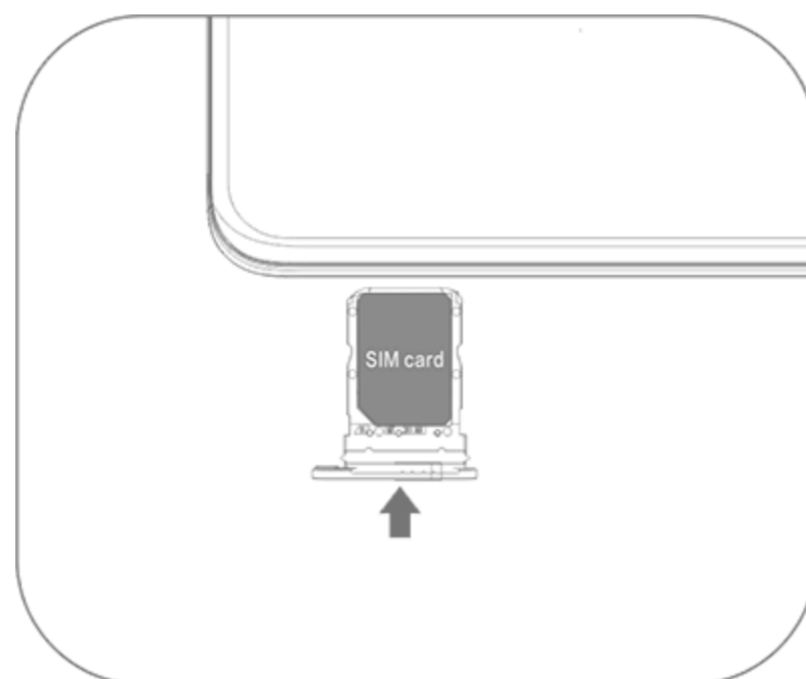

## ⚠ Nota

1. No quites la tapa trasera para evitar dañar el dispositivo.
2. No insertes la tarjeta nano-SIM (SIM 1 o SIM 2) directamente en la ranura del teléfono.
3. Si cortas la tarjeta nano-SIM, podrías dañarla o causar daños graves al dispositivo. Si la tarjeta nano-SIM (SIM 1 o SIM 2) no entra en el dispositivo, pide ayuda al operador y que te den otra con un tamaño estándar.
4. El dispositivo cuenta con la solución Dual-SIM Dual-Standby Single-pass, lo que significa que no puedes usar ambas tarjetas SIM para hacer llamadas o usar servicios de datos al mismo tiempo.
  - Mientras se realice o reciba una llamada con una tarjeta SIM, la otra tarjeta SIM se inhabilitará temporalmente. Si alguien hace una llamada a esta línea, escuchará indicaciones del tipo "El número que has marcado no está operativo" o "El número que has marcado no está disponible. Vuelve a intentarlo más tarde".
  - Cuando una tarjeta SIM está conectada a la red de datos, la otra tarjeta SIM no puede acceder a los servicios de datos. Esto se debe al diseño del dispositivo y no tiene nada que ver con las condiciones de red del operador. Al usar un solo chip en el dispositivo, este diseño optimiza en gran medida la duración de la batería y minimiza el consumo de energía. Para recibir recordatorios de llamadas perdidas, ponte en contacto con el operador para activar las notificaciones de llamadas perdidas, las notificaciones de llamadas entrantes y los servicios de asistente telefónico.

## Antena

El dispositivo viene provisto de una antena interna.

No toques la antena cuando esté transmitiendo o recibiendo señales. Si tocas la antena, podrás

comprometer la calidad de las comunicaciones, hacer que el dispositivo funcione a un nivel de energía innecesariamente alto y acortar la duración de la batería.

La antena se encuentra dentro de la zona marcada con líneas punteadas, tal como se muestra en la siguiente ilustración. No tapes ni cubras esta zona cuando sostengas el dispositivo.

A. GPS/Wi-Fi/antena de comunicaciones.

B. Antena de comunicaciones.

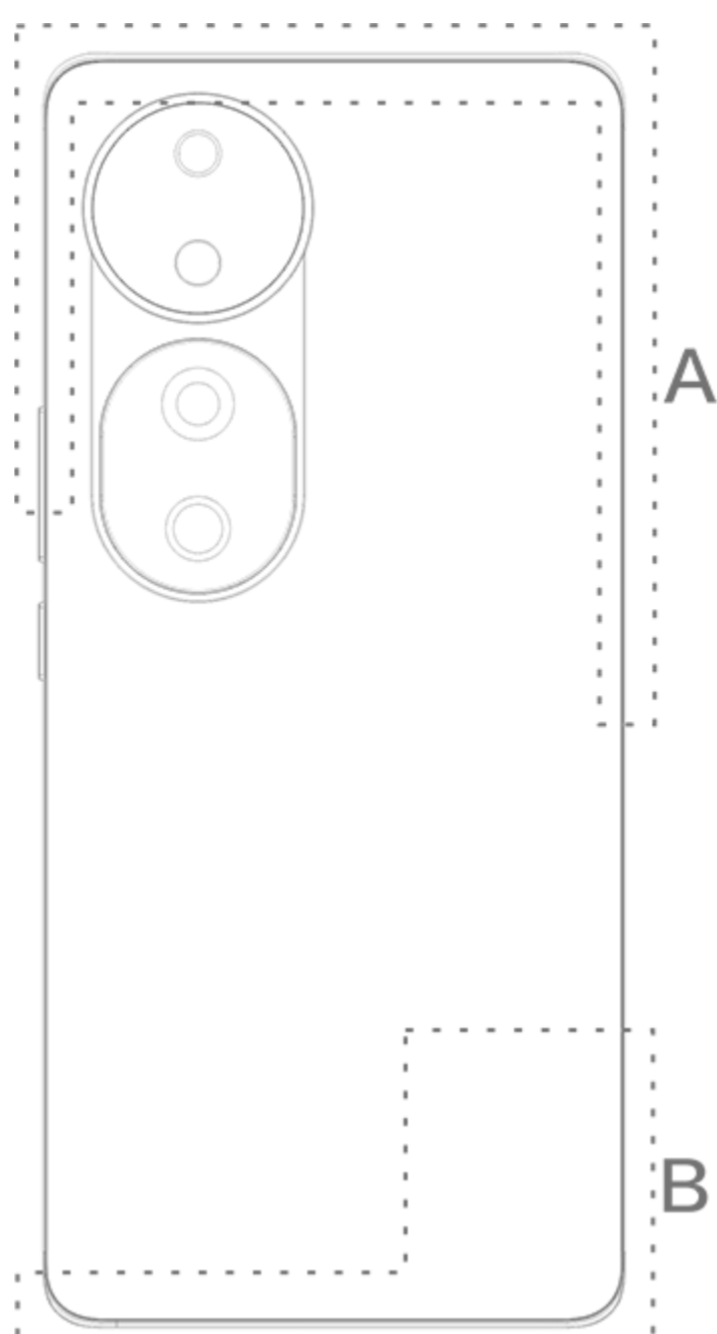



### Nota





Las ilustraciones del Manual solo sirven de referencia. Las opciones pueden variar según el modelo del dispositivo.

## Gestos básicos

Conoce los gestos básicos para interactuar mejor con tu dispositivo.







### Gestos básicos















	Tocar la pantalla
	Deslizar hacia arriba
	Deslizar hacia abajo

	Deslizar hacia la derecha
	Deslizar hacia la izquierda
	Reducir con los dedos hacia dentro en la pantalla
	Ampliar con los dedos hacia fuera en la pantalla

## Iconos de estado

Los iconos de estado aparecen en la barra de estado de la parte superior de la pantalla. Consulta la siguiente tabla para ver algunos iconos de estado y su significado.

	Intensidad de la señal
	Sin señal
	Modo Avión activado
	Wi-Fi activado
<b>2G/G/E</b>	2G activado
<b>3G/H/H+</b>	3G activado
<b>4G/4G+</b>	4G activado
<b>5G</b>	5G activado
<b>LTE/LTE+</b>	LTE activado
	Dispositivo Bluetooth conectado
	Modo Vibración activado

	Modo Silencio activado
	No molestar activado
	Nuevo mensaje
	Llamada perdida
	Alarma activada
	Nivel de batería
	Carga
	Ahorro de datos
	Punto de acceso activado
	Ubicación activada
	VPN conectada
	Duplicación de pantalla activada
	Grabación de pantalla activada
	Auriculares conectados
	NFC

### Nota

1. Los símbolos de red pueden variar según el operador y la configuración de la red.
2. Los iconos pueden variar según el modelo del dispositivo. Los iconos de estado de la tabla anterior solo sirven de referencia.
3. El icono de 5G se representa solo con fines ilustrativos y solo se podrá ver en dispositivos con tecnología 5G.

## Encender o apagar el dispositivo

### Apagar el dispositivo

Para apagar el dispositivo, mantén pulsado el botón de encendido y el botón para subir el volumen a la vez y toca .

### Encender el dispositivo

Para encender el dispositivo, mantén pulsado el botón de encendido hasta que el dispositivo vibre.

### Nota

Si el dispositivo tiene muy poca batería, aparecerá una imagen de una batería casi agotada. Carga el dispositivo para seguir usándolo.

## Reiniciar el dispositivo

Para reiniciar el dispositivo, mantén pulsado el botón de encendido y el botón para subir el volumen a la vez y toca .

## Forzar reinicio del dispositivo

Mantén pulsado el botón de encendido y el botón de bajar volumen a la vez durante al menos 10 segundos para forzar el reinicio del dispositivo.

# Cargar el dispositivo

Cuando la batería se esté agotando, se te pedirá que cargues el dispositivo.

## Cargar a través de un cable USB

Cómo cargar el dispositivo a través de un cargador y un cable USB:

1. Conecta el cargador al dispositivo a través de un cable USB.
2. Enchufa el cargador a una toma de corriente.
3. Desconecta el cargador cuando el dispositivo esté completamente cargado.

### Nota

Para garantizar la seguridad durante la carga, usa el cargador y el cable USB compatibles con tu dispositivo.

## Cargar con un cargador inalámbrico

Cómo cargar el dispositivo de forma inalámbrica:

1. Coloca el dispositivo en el centro del cargador inalámbrico con la pantalla hacia arriba.
2. Enchufa el cargador a una toma de corriente.
3. Desconecta el cargador cuando el dispositivo esté completamente cargado.

### Nota

Esta función solo está disponible en dispositivos compatibles con la tecnología de carga inalámbrica.

# Conectar los auriculares

Puedes conectar los auriculares a tu dispositivo para escuchar música o ver películas en privado.

## Conectar a auriculares inalámbricos

Procedimiento:

1. Enciende los auriculares inalámbricos y asegúrate de que estén en modo de detección.
2. Usa tu dispositivo para buscar y emparejar los auriculares de las siguientes maneras:
  - 2.1 Ve a **Ajustes > Bluetooth y dispositivos > Bluetooth** para habilitar **Bluetooth**.
  - 2.2 Toca el nombre del dispositivo Bluetooth para emparejarlo con el dispositivo en la pantalla **Vincular nuevo dispositivo**.
  - 2.3 Sigue las instrucciones en pantalla para conectarlo.
3. Una vez realizada la conexión, en la pantalla **Bluetooth** aparecerá el dispositivo conectado.

## Nota

El procedimiento puede variar según los auriculares. Consulta el manual de los auriculares para obtener más detalles.

## Conectar a auriculares con cable

Procedimiento:

Enchufa los auriculares directamente al conector para auriculares y asegúrate de que estén bien conectados.

## Nota

Algunos dispositivos tienen un conector que sirve para USB y auriculares.

## Ajustar el volumen

Cuando hagas o respondas llamadas o reproduzcas archivos multimedia en tu dispositivo, puedes usar los botones laterales para subir o bajar el volumen.

### Mantener pulsados los botones de volumen para ajustar el volumen

Cuando reproduzcas archivos multimedia en tu dispositivo, pulsa el botón de subir o bajar el volumen para subirlo o bajarlo.

### Silenciar rápidamente el dispositivo

- Cuando tu dispositivo suene al recibir una llamada entrante o una alarma, mantén pulsado el botón para bajar el volumen y silenciarlo rápidamente.
- Cuando recibas una llamada entrante, dale la vuelta al dispositivo para silenciarlo rápidamente.

## Seleccionar un idioma

### Seleccionar un idioma durante la configuración



Cuando enciendas tu dispositivo por primera vez, podrás seleccionar el idioma que prefieras en el asistente de configuración. Procedimiento:

1. Toca .
2. Selecciona un idioma.
3. Toca **Empezar**.

### Elegir el idioma y la región del sistema

Cuando estés de viaje o te hayas mudado a otra zona y quieras cambiar de idioma o región, ve a **Ajustes > Sistema > Idiomas e introducción de texto**.

· Cómo cambiar el idioma del sistema:

1. Toca **Idioma > **.
2. Selecciona el idioma que quieras añadir.
3. Toca y mantén pulsado **=** al lado de cualquier idioma y arrástralo a la parte superior de la lista.
4. Para eliminar un idioma de la lista, toca **Idioma >  > Eliminar** para seleccionar el idioma y luego toca .



## Nota

Para eliminar un idioma, comprueba que haya al menos dos idiomas en la lista.

· Cómo cambiar el idioma de una determinada aplicación:

1. Toca **Idioma de aplicación**.
2. Toca la aplicación en la que desees cambiar el idioma.
3. Selecciona un idioma en la lista de idiomas.

## Nota

Esta función solo está disponible en aplicaciones que admiten la selección de idioma.

· Cómo cambiar a una región diferente:

1. Toca **Región**.
2. Introduce la región a la que desees cambiar en la barra de búsqueda.
3. Selecciona una región en la lista de regiones.

## Conectarse a Internet

Puedes conectar tu dispositivo a una red Wi-Fi o red móvil.

### Conectar a red Wi-Fi

Procedimiento:

1. Activa la conexión Wi-Fi de las siguientes maneras:

· Desliza hacia abajo desde la parte superior de la pantalla para abrir el Centro de control y toca  .

· Ve a **Ajustes > Redes e Internet** y habilita **Wi-Fi**.

2. Ve a la pantalla **Wi-Fi** y toca una red para conectarte a ella.

 indica que se necesita una contraseña Wi-Fi.

### Conectarse a datos móviles

Procedimiento:

- Desliza hacia abajo desde la parte superior de la pantalla para abrir el Centro de control y toca  .
- Ve a **Ajustes > Redes e Internet > Tarjeta SIM y red móvil** y habilita **Datos móviles**.

## Nota

1. Después de habilitar los datos móviles, puedes acceder a las aplicaciones que necesiten tener conexión a Internet, como Navegador y Correo electrónico, a través de la red móvil.

2. Se te podrán aplicar cargos. Para informarte, contacta con el operador.

## Transferir archivos

### Clonar datos de tu antiguo teléfono a uno nuevo

Para ello, ve a  **EasyShare > Clonar teléfono**

Clonar teléfono te permite migrar datos de cualquier tipo de tu antiguo teléfono a uno nuevo sin consumir datos.

## • En el teléfono antiguo:

1. Toca .
2. Genera un código QR.
3. Haz que aparezca el código QR en el nuevo teléfono para que lo escanee y se empareje con el antiguo teléfono.
4. Selecciona los archivos que quieras clonar.
5. Toca **Iniciar clonación**.

## • En el teléfono nuevo:

1. Toca .
2. Selecciona el tipo de teléfono antiguo (iPhone o Android).
3. Escanea el código QR con tu teléfono para conectarte al antiguo teléfono.
4. Recibe los archivos.

### **Nota**

1. Esta es información general de las funciones de EasyShare. Para obtener más información, ve a **Aplicaciones > EasyShare** en el Manual.
2. Si el antiguo teléfono es un iPhone, asegúrate de haber instalado EasyShare antes de transferir los archivos.
3. Cuando se complete la transferencia de archivos, se sobrescribirán los datos de las mismas aplicaciones en el nuevo teléfono.

## Enviar o recibir archivos de forma inalámbrica

Para ello, ve a  **EasyShare > Transferencia de archivos**

Pongamos como ejemplo un dispositivo con Android:

## • En el dispositivo de envío:

1. Toca .
2. Selecciona los archivos.
3. Genera un código QR.
4. Haz que aparezca el código QR en el dispositivo receptor para que lo escanee y se empareje con el dispositivo de envío.
5. Toca **Enviar**.

## • En el dispositivo de destino:

1. Toca  en la pantalla principal.
2. Escanea el código QR en el dispositivo de destino para conectarlo.
3. Recibe los archivos.

### **Nota**

Esta es información general de las funciones de EasyShare. Para obtener más información, ve a **Aplicaciones > EasyShare** en el Manual.

## Transferir archivos entre tu ordenador y tu teléfono con un cable USB

### • Conectar el teléfono a un ordenador con Windows con un cable USB

Procedimiento:

1. Conecta el teléfono al ordenador con Windows con un cable USB.
2. Despliega la barra de notificaciones del teléfono.
3. Toca la notificación "Cargando este dispositivo a través de USB".
4. Selecciona **Transferencia de archivos**.
5. Haz doble clic en "Este equipo" en el ordenador para ver el dispositivo conectado.
6. Haz doble clic para acceder al dispositivo y copia u organiza los archivos en tu teléfono.

## Nota

1. Para garantizar el correcto funcionamiento de esta función, es necesario instalar Windows Media Player 11 o una versión superior en ordenadores con sistema operativo Windows XP. Este no es un requisito previo para Windows 7 o sistemas operativos más nuevos.
2. El nombre del botón puede variar según el equipo.

### • Conectar el teléfono a un ordenador Mac con un cable USB

Procedimiento:

1. Conecta el teléfono al ordenador con Windows con un cable USB.
2. Descarga la herramienta MTP en tu ordenador.
3. Localiza AndroidFileTransfer.dmg y haz doble clic para abrirlo.
4. Haz doble clic en el icono del robot de Android.
5. Copia u organiza archivos en tu teléfono.

## Cuentas

 **Consejo:** La compatibilidad de la aplicación con un determinado dispositivo y la disponibilidad de las funciones pueden variar según el modelo del dispositivo, el operador y el país o región. Ponte en contacto con tu distribuidor o tu proveedor de servicios para obtener más información.

---

Debes iniciar sesión en tu cuenta para poder utilizar algunos servicios.

### Iniciar sesión en tu cuenta

1. Inicia sesión en tu cuenta de cualquiera de las siguientes maneras:

· Ve a **Ajustes** o **Ajustes > Cuentas** y toca  para iniciar sesión en tu cuenta vivo (disponible en algunos países).

· Ve a **Ajustes > Cuentas** y toca  >  para iniciar sesión en tu cuenta de Google.

2. Modifica tu perfil o vincula la cuenta a una dirección de correo electrónico.

### Añadir una cuenta

Ve a **Ajustes > Cuentas**, toca  para seleccionar un tipo de cuenta y sigue las instrucciones que se mostrarán en la pantalla para añadir la cuenta.

## Nota

Debes conectar el dispositivo a Internet para poder utilizar esta función.

## Configurar modos de navegación del sistema

### Navegación por gestos

Para volver a la pantalla anterior, regresar a la pantalla de inicio y cambiar de una aplicación a otra con gestos, ve a **Ajustes > Sistema > Navegación del sistema** y selecciona **Navegación por gestos**.

Realiza cualquiera de las siguientes acciones según corresponda:

- Cómo volver a la pantalla anterior: Desliza hacia adentro desde los bordes izquierdo o derecho de la pantalla.
- Cómo volver a la pantalla de inicio: Desliza hacia arriba desde la parte inferior de la pantalla.
- Cómo acceder a la pantalla Aplicaciones recientes: Desliza hacia arriba desde el borde inferior y mantén pulsado.
- Cómo cerrar una aplicación en segundo plano: Ve a la pantalla Aplicaciones recientes y toca .



### Nota

Si una aplicación está bloqueada y tocas , esta no se cerrará.

## Navegación con 3 botones

Para volver a la pantalla anterior, regresar a la pantalla de inicio y cambiar de una aplicación a otra con botones, ve a **Ajustes > Sistema > Navegación del sistema** y selecciona **Navegación con "3 botones"**.

Realiza cualquiera de las siguientes acciones según corresponda:

- : Volver a la pantalla anterior.
- : Volver a la pantalla de inicio.
- : Acceder a la pantalla Aplicaciones recientes.

## Cambiar colores de interfaz de usuario

Puedes cambiar el color de la interfaz de usuario de tu dispositivo.

Procedimiento:

1. Selecciona **Ajustes > Pantalla de bloqueo y fondo de pantalla > Color y estilo** y habilita **Color de la interfaz de usuario de la aplicación y el sistema**.
2. Selecciona un color predefinido o un color del fondo de pantalla.
3. Para restaurar el color predeterminado del sistema y las aplicaciones, desactiva **Color de la interfaz de usuario de la aplicación y el sistema**.

### Nota

En todas las ilustraciones de este manual aparecen los colores predeterminados de la interfaz de usuario del dispositivo con la opción **Color de la interfaz de usuario del sistema y de la aplicación** inhabilitada. Las ilustraciones sirven solo de referencia. Los colores de la interfaz de usuario pueden ser distintos en ciertos dispositivos.

## Cambiar el fondo de pantalla

 **Consejo:** La compatibilidad de la aplicación con un determinado dispositivo y la disponibilidad de las funciones pueden variar según el modelo del dispositivo, el operador y el país o región. Ponte en contacto con tu distribuidor o tu proveedor de servicios para obtener más información.

Puedes cambiar el tema o el fondo de pantalla de tu dispositivo.

### Cambiar el tema

Método:



1. Ve a **Ajustes > Pantalla de bloqueo y fondo de pantalla > Tema**.
2. Selecciona un tema.

## Cambiar el fondo de pantalla

Método 1:

1. Ve a **Ajustes > Pantalla de bloqueo y fondo de pantalla > Fondo de pantalla**.
2. En este apartado, podrás llevar a cabo las siguientes acciones:
  - Selecciona un fondo de pantalla precargado.
  - Ve a **Fondos de pantalla estáticos > Imágenes locales** para seleccionar una imagen como fondo de pantalla.

Método 2:



1. Ve a  **Álbumes** para seleccionar la imagen que prefieras.
2. Abre la imagen en pantalla completa y toca  > **Establecer como fondo de pantalla**.

## Ajustar el brillo de la pantalla y las fuentes

### Ajustar el brillo de la pantalla

#### • Ajustar el brillo de la pantalla manualmente

Cómo ajustar el brillo de la pantalla manualmente:

- Desliza hacia abajo desde la parte superior de la pantalla para abrir el Centro de control y arrastra .
- Ve a **Ajustes > Pantalla y brillo** y arrastra .

#### • Ajustar automáticamente el brillo de la pantalla



Para ajustar automáticamente el brillo de la pantalla:

- Desliza hacia abajo desde la parte superior de la pantalla para abrir el Centro de control y toca .
- Ve a **Ajustes > Pantalla y brillo** y toca **Brillo adaptativo**.

### Ajustar el tamaño y el estilo de la fuente

#### • Ajustar fuentes:

Procedimiento:

1. Ve a **Ajustes > Pantalla y brillo > Tamaño de fuente y pantalla**.
2. Haz lo siguiente:
  - Para aumentar o reducir el tamaño de la fuente, arrastra  en **Tamaño de fuente**.
  - Para ampliar o reducir el tamaño del contenido mostrado, arrastra  en **Tamaño de visualización**.
  - Para que todas las fuentes aparezcan en negrita, toca **Negrita**.

#### • Cambiar el estilo de fuente

Procedimiento:

1. Ve a **Ajustes > Pantalla y brillo > Estilo de fuente**.
2. Haz lo siguiente:
  - Selecciona un estilo precargado.
  - Toca **Descargar más** para descargar un estilo que te guste.

## Nota

1. La compatibilidad de la aplicación con un determinado dispositivo y las funciones que haya disponibles pueden variar según el modelo del dispositivo, el operador y el país/región.
2. Si no consigues encontrar una determinada opción en el dispositivo, significa que la función no es compatible.

## Introducir texto

### Escribir texto en tu dispositivo

Para introducir texto, toca la pantalla y se abrirá el teclado.

### Copiar y pegar texto

Procedimiento:

1. Toca y mantén pulsado el texto que quieras copiar.
2. Arrastra el cursor para seleccionar contenido.
3. Toca **Copiar**.
4. Toca y mantén pulsado en la zona para pegar el texto.
5. Toca **Pegar**.

## Nota

1. La compatibilidad de la aplicación con un determinado dispositivo y las funciones que haya disponibles pueden variar según el modelo del dispositivo, el operador y el país/región.
2. Si no consigues encontrar una determinada opción en el dispositivo, significa que la función no es compatible.

## Capturas de pantalla y grabación de pantalla

 **Consejo:** La compatibilidad de la aplicación con un determinado dispositivo y las funciones que haya disponibles pueden variar según el modelo del dispositivo, el operador y el país o región.

**Ponte en contacto con tu distribuidor o tu proveedor de servicios para obtener más información.**

---

### Hacer una captura de pantalla

Cómo hacer una captura de pantalla:

Método 1:

Mantén pulsados los botón de encendido y bajar volumen para hacer una captura de pantalla rápida.

Método 2:

Desliza hacia abajo con tres dedos para hacer una captura de pantalla rápida.

Para deshabilitar esta función, ve a **Ajustes > Accesos directos y accesibilidad > Supercaptura y deshabilita Deslizar hacia abajo con tres dedos para hacer una captura de pantalla.**

## Nota

Esta función no es compatible con el modo Superahorro de batería.





Método 3:

1. Desliza hacia abajo desde la parte superior de la pantalla para abrir Centro de control.

2. Toca  para acceder a Supercaptura.

### • Supercaptura

Cómo grabar la pantalla:

1. Toca .
2. Durante el primer uso, toca **Iniciar grabación de pantalla**.  
Para cambiar los ajustes de la grabación de pantalla, ve a **Ajustes > Accesos directos y accesibilidad > Supercaptura**.
3. Toca  para iniciar la grabación y  para pausarla.
4. Toca  para dejar de grabar.



### Nota

La grabación se detendrá y se guardará automáticamente cuando supere los 59 minutos y 59 segundos o cuando la pantalla permanezca apagada durante 60 segundos.



Cómo hacer una captura de pantalla larga:

1. Toca .
2. Arrastra el controlador superior hacia arriba para fijar el punto de inicio de la pantalla larga.
3. Desliza hacia arriba en la pantalla hasta que captures toda la pantalla o la parte que desees capturar.
4. Toca **Guardar**.

Cómo hacer una captura de pantalla horizontal:

1. Toca .
2. Arrastra el marco para seleccionar el área que quieres capturar.
3. Toca .



Cómo grabar una animación:

1. Toca .
2. Arrastra el marco para seleccionar el área que quieres grabar.
3. Toca  para empezar la grabación.
4. Toca  para dejar de grabar.

### Nota

La grabación no puede durar más de 15 segundos y se guardará automáticamente como animación GIF.

Cómo hacer una captura de pantalla divertida:

1. Toca .
2. Selecciona el estilo de captura de pantalla que prefieras.
3. Captura la pantalla.
4. Toca .

## Funciones del Centro de control

Puedes acceder rápidamente a los accesos directos de uso frecuente, ver las notificaciones del sistema y demás opciones a través del Centro de control.

### Abrir o cerrar el Centro de control

Procedimiento:

- Para abrir el Centro de control, desliza hacia abajo desde la parte superior de la pantalla.
- Para cerrar el Centro de control, desliza hacia arriba en la pantalla.

## Introducción al Centro de control

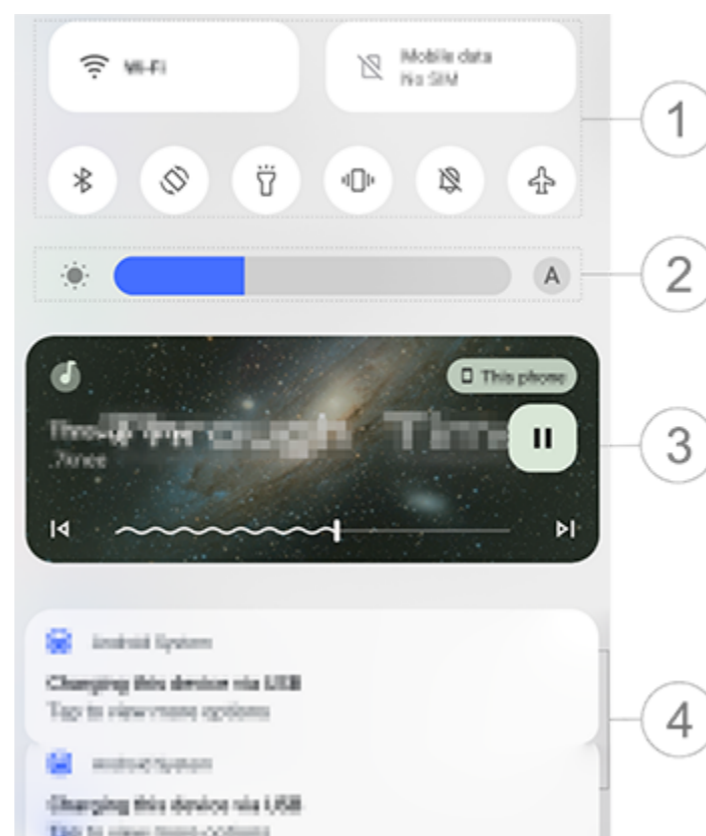

### ⚠️ Nota

La ilustración solo sirve de referencia. Algunas opciones pueden no estar disponibles en modelos específicos.

- ① Panel de accesos directos.
- ② Controles de brillo de la pantalla.
- ③ Controles de reproducción de música (aparecen cuando se está usando Música).
- ④ Barra de notificaciones del sistema.
  - Para eliminar una notificación, desliza hacia la izquierda (disponible en algunas notificaciones).
  - Para borrar todas las notificaciones, toca **Borrar todo** (disponible en algunas notificaciones).
  - Para gestionar y organizar las notificaciones del sistema, toca **Gestionar**.

## Introducción al panel de accesos directos

### • Mostrar el panel de accesos directos

Desliza hacia abajo desde la parte superior de la pantalla para abrir el Centro de control y desliza hacia abajo de nuevo para mostrar el panel de accesos directos.

### • Opciones del panel de accesos directos

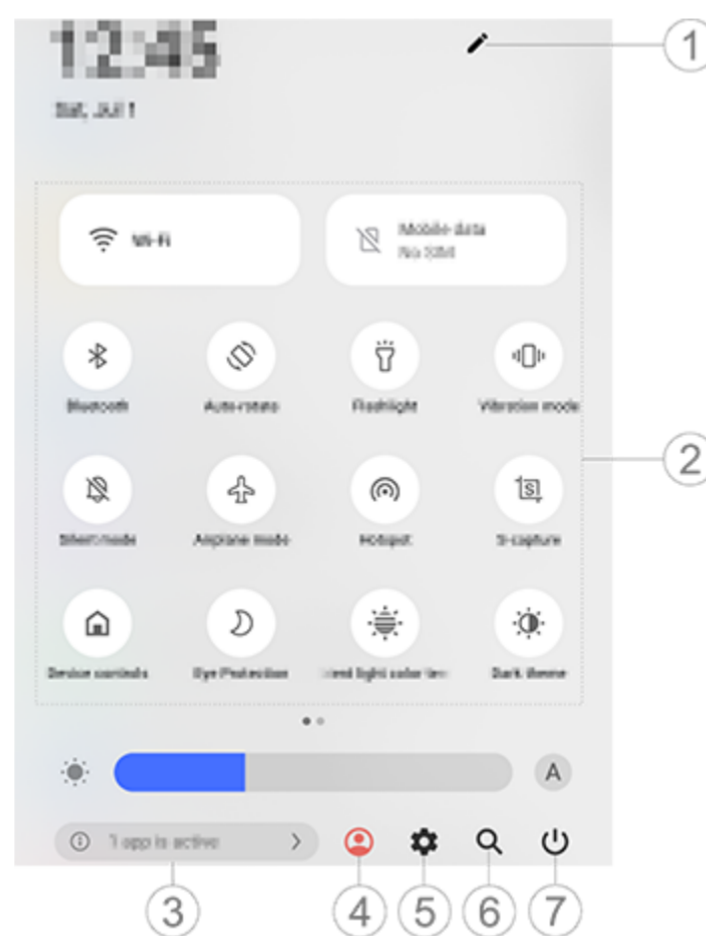

### ⚠️ Nota

La ilustración solo sirve de referencia. Algunas opciones pueden no estar disponibles en modelos específicos.

- ① Añadir o ajustar las opciones de accesos directos.
- ② Opciones de acceso directo.
  - Para habilitar o inhabilitar una función, toca la opción correspondiente.
  - Para acceder a la pantalla de ajustes de una función, toca y mantén pulsada la opción correspondiente (disponible en algunas opciones).
- ③ Ve o cierra aplicaciones en ejecución.
- ④ Varios usuarios.
- ⑤ Toca para acceder a **Ajustes**.



- ⑥ Busca contenido local y web (disponible en algunos países).
- ⑦ Toca para desactivar o reiniciar el dispositivo.

## Nota

1. La compatibilidad de la aplicación con un determinado dispositivo y las funciones que haya disponibles pueden variar según el modelo del dispositivo, el operador y el país/región.
2. Si no consigues encontrar una determinada opción en el dispositivo, significa que la función no es compatible.

## Funciones de la pantalla de bloqueo

 **Consejo:** La compatibilidad de la aplicación con un determinado dispositivo y las funciones que haya disponibles pueden variar según el modelo del dispositivo, el operador y el país o región.

**Ponte en contacto con tu distribuidor o tu proveedor de servicios para obtener más información.**

---

Puedes bloquear o desbloquear la pantalla y configurar la pantalla de bloqueo de las siguientes maneras.

### Bloquear la pantalla

Cómo bloquear la pantalla:

- Pulsa el botón de encendido para bloquear la pantalla de forma manual.
- Ve a **Ajustes > Pantalla y brillo > Tiempo de espera de pantalla** y elige la duración que prefieras. La pantalla se bloqueará automáticamente tras estar inactiva durante el tiempo seleccionado.

### Configurar la pantalla de bloqueo

Cómo cambiar el estilo de la pantalla de bloqueo y crear un acceso directo para la pantalla de bloqueo:

Método:

1. Ve a **Ajustes > Pantalla de bloqueo y fondo de pantalla > Ajustes de la pantalla de bloqueo**.
2. En este apartado, podrás llevar a cabo las siguientes acciones:  
Para configurar el reloj de la pantalla de bloqueo, el estilo de la fecha o las funciones que puedes iniciar rápidamente en la pantalla de bloqueo, ve a **Pantalla de bloqueo personalizada**.  
· Para cambiar el fondo de la pantalla de bloqueo con el tema, habilita **Cambiar el fondo de pantalla de la pantalla de bloqueo según el tema**.

## Nota

Solo los fondos de pantalla estáticos pueden cambiar junto con los temas.

- Para abrir Centro de control en la pantalla de bloqueo, habilita **Abrir Centro de control desde la pantalla de bloqueo**.

### Desbloquear el dispositivo

Si no has configurado ningún bloqueo de contraseña, de huella digital o facial, cuando la pantalla está bloqueada y encendida, desliza hacia arriba para desbloquear el dispositivo.

Si has configurado un bloqueo de contraseña, de huella digital o facial, cuando la pantalla esté bloqueada y encendida, desbloquea el dispositivo de las siguientes formas:

- Desliza hacia arriba en la pantalla e introduce la contraseña de la pantalla de bloqueo.
- Toca el sensor de huella dactilar con una huella digital.
- Alinea la cara con la pantalla. El dispositivo se desbloqueará en cuanto reconozca tu rostro.

## Nota

Para obtener información sobre cómo configurar un bloqueo de contraseña, de huella digital o facial, ve a **Ajustes > Seguridad** en el Manual.

# Personalizar la pantalla de inicio

## Añadir aplicaciones y widgets a la pantalla de inicio

### • Añadir aplicaciones a la pantalla de inicio

Procedimiento:

1. Desliza hacia arriba en la pantalla de inicio para acceder a la pantalla **Aplicaciones**.
2. Toca y mantén pulsada una aplicación, arrástrala a la ubicación deseada en la pantalla de inicio y luego levanta el dedo.

### • Añadir widgets a la pantalla de inicio

Procedimiento:

1. Ve a la pantalla **Widgets** de las siguientes maneras:
  - Toca y mantén pulsada un área vacía en la pantalla de inicio y toca **Widgets**.
  - Desliza hacia arriba en la pantalla de inicio y toca **Widgets**.
2. Toca y mantén pulsado un widget, arrástralo a la ubicación deseada en la pantalla de inicio y luego levanta el dedo.

## Personalizar la pantalla de inicio

### • Crear una carpeta de aplicaciones

Agrupar tus aplicaciones para gestionarlas mejor tal como se indica a continuación:

Procedimiento:

1. Toca y mantén pulsada una aplicación.
2. Arrastra la aplicación a otra aplicación y levanta el dedo para crear una carpeta automáticamente.
3. Para cambiar el nombre de la carpeta, selecciona uno de los siguientes métodos:
  - Toca y mantén pulsada la carpeta y toca **Cambiar nombre**.
  - Abre la carpeta y toca el nombre de la carpeta para cambiarle el nombre.

### • Eliminar o desinstalar una aplicación

Elimina o desinstala una aplicación de las siguientes maneras:

- Toca y mantén pulsada la aplicación y toca **Eliminar** o Desinstalar .
- Toca y mantén pulsada un área vacía de la pantalla de inicio para acceder al modo de edición, selecciona la aplicación que desees eliminar y luego toca **Eliminar**.

### • Eliminar un widget

Procedimiento:

- Toca y mantén pulsado un widget y luego toca **Eliminar**.
- Toca y mantén pulsada un área vacía de la pantalla de inicio para acceder al modo de edición y, a continuación, toca .

### • Reorganizar la pantalla de inicio

Procedimiento:

1. Toca y mantén pulsada un área vacía de la pantalla de inicio para activar el modo de edición.
2. Toca y mantén pulsada una pantalla y arrástrala a la ubicación deseada y luego levanta el dedo.

# Uso de División inteligente

Puedes habilitar el modo Dividir pantalla para usar dos aplicaciones en la misma pantalla. Cuando usas una aplicación compatible con la ventana dividida en el modo de pantalla completa, si tienes el modo de pantalla dividida habilitado, los mensajes entrantes recibidos en otras aplicaciones aparecen como iconos flotantes. Al tocar el icono, la pantalla se dividirá en dos, lo que te permitirá ver la información de ambas aplicaciones a la vez.

## Habilitar el modo Pantalla dividida

Habilita Dividir pantalla en las aplicaciones que admitan este modo de las siguientes maneras:

Método 1:

1. Acceder a la pantalla Aplicaciones recientes.
2. Toca  >  **Dividir pantalla**.

Método 2:

Si has habilitado la función Deslizar hacia arriba con tres dedos para dividir la pantalla, podrás dividir la pantalla con este gesto.

Para habilitar la función Deslizar hacia arriba con tres dedos para dividir la pantalla, ve a **Ajustes > Accesos directos y accesibilidad > Dividir pantalla** y habilita **Deslizar hacia arriba con tres dedos para dividir la pantalla**.

Método 3:

1. Desliza hacia abajo desde la parte superior de la pantalla para abrir el Centro de control y desliza hacia abajo de nuevo para mostrar el panel de accesos directos.
2. Toca .

## Habilitar Mensaje en pantalla dividida

Método:

1. Ve a **Ajustes > Accesos directos y accesibilidad > Dividir pantalla** y habilita **Mensaje en pantalla dividida**.
2. Selecciona las aplicaciones cuyas notificaciones se mostrarán como mensajes flotantes.

# Actualizar el dispositivo

## Nota

La instalación de ROM o actualizaciones del sistema no autorizadas pueden presentar riesgos de seguridad. Te recomendamos que hagas una copia de seguridad de tus datos antes de actualizar el sistema.

### • Detectar actualizaciones automáticamente

Cómo detectar actualizaciones:

- Ve a **Ajustes > Actualización del sistema**. El dispositivo detectará automáticamente las actualizaciones disponibles. Puedes descargarlas e instalarlas según lo necesites.
- Ve a **Ajustes > Actualización del sistema > ⋮ > Ajustes de actualizaciones** y habilita **Actualización inteligente**. Esto permitirá que tu dispositivo descargue e instale actualizaciones automáticamente por Wi-Fi durante las horas de inactividad de la noche.

## Nota

1. Debes conectar el dispositivo a Internet para poder utilizar esta función.
2. Las actualizaciones del sistema pueden incluir una gran cantidad de datos. Te recomendamos que las descargues mediante Wi-Fi.
3. Si no hay actualizaciones disponibles, se te indicará que tu dispositivo ya está actualizado.

## • Actualizar el dispositivo con un paquete existente

Cómo actualizar el dispositivo con un paquete existente:

1. Ve a **Ajustes > Actualización del sistema > ⋮ > Ajustes de actualizaciones > Actualización local**. El dispositivo buscará automáticamente los paquetes disponibles.
2. Selecciona un paquete para su instalación y toca **Actualizar ahora**.

### Nota

Para usar esta opción, es necesario tener un paquete de actualización del sistema en el dispositivo.

## Encontrar dispositivos

Para buscar, encontrar, bloquear o borrar tu dispositivo de forma remota, asegúrate de que tu dispositivo:

- Está encendido.
- La opción **Encontrar mi dispositivo** está habilitada.
- Tiene iniciada la sesión en tu cuenta de Google.
- Está conectado a una red.
- Tiene el permiso Ubicación habilitado.
- Es visible en Google Play.

## Localizar y borrar el dispositivo de forma remota

Procedimiento:

1. Ve a **Ajustes > Seguridad > Encontrar mi dispositivo** y toca el sitio web **Encontrar mi dispositivo** o ve a Google para encontrar el sitio web del dispositivo e iniciar sesión en la cuenta de Google.
2. El dispositivo perdido recibe una notificación.
3. Obtén la última posición o posición aproximada del dispositivo perdido.
4. Selecciona una acción que realizar.

### Nota

1. Para obtener más información sobre otras opciones, ve a **Ajustes > Seguridad > Encontrar mi dispositivo > Más información**.
2. Debes conectar el dispositivo a Internet para poder utilizar esta función.

## Uso de accesos directos de accesibilidad

Puedes habilitar rápidamente una función de accesibilidad con un botón flotante en Accesibilidad.

Procedimiento:

1. Selecciona **Ajustes > Accesos directos y accesibilidad > Accesibilidad** para habilitar las funciones de accesibilidad, por ejemplo, TalkBack
2. Toca el botón flotante para usar las funciones de accesibilidad.
3. Para cambiar la posición, el tamaño y la transparencia del botón flotante, selecciona **Accesibilidad > Accesos directos y accesibilidad > Botón de accesibilidad**.

## Nota

Esta es información general sobre las funciones de Accesibilidad. Para obtener más información, ve a **Ajustes > Accesos directos y accesibilidad** en el Manual.



# Aplicaciones de la pantalla de inicio

## iManager

Toca  para acceder a la aplicación iManager y liberar espacio, ver el uso de datos, buscar vulnerabilidades, etc.

### Gestionar el dispositivo

En este apartado, podrás llevar a cabo las siguientes acciones:

- Para detectar y optimizar el estado del dispositivo, toca **Optimizar**.
- Para buscar y limpiar archivos basura almacenados en caché, ve a **Limpieza de espacio > Limpiar todo**.
- Para comprobar el consumo mensual o diario de datos móviles y Wi-Fi, ve a **Gestión de datos > Uso de datos/Uso de datos Wi-Fi**.
- Para gestionar el uso de la red móvil o Wi-Fi de cada aplicación, ve a **Gestión de datos > Gestión de red > Red móvil o Wi-Fi** y, a continuación, toca  junto a cualquier aplicación para habilitar o  para inhabilitar el acceso a la red correspondiente.
- Para detectar riesgos potenciales y aplicaciones maliciosas en tu dispositivo, toca **Análisis de seguridad**.

## Nota

Pueden existir discrepancias entre el consumo de datos que aparece en el dispositivo y el uso de datos facilitado por el operador.

### Otras herramientas de gestión del sistema y seguridad y privacidad

Para usar la encriptación de apps, la función de refrigeración del teléfono y otras herramientas, ve a  **Herramientas de utilidades** y toca las funciones que necesites usar.

## Cámara



 **Consejo:** La compatibilidad de la aplicación con un determinado dispositivo y la disponibilidad de las funciones pueden variar según el modelo del dispositivo, el operador y el país o región. Ponte en contacto con tu distribuidor o tu proveedor de servicios para obtener más información.

---

Haz fotos o graba vídeos para captar momentos destacados de tu vida en cualquier momento y lugar con la aplicación Cámara del teléfono.

## Abrir Cámara

Cómo abrir Cámara:



- En la pantalla de inicio, toca .
- Cuando la pantalla esté bloqueada y encendida, desliza hacia arriba en el icono .
- Si Cámara tiene habilitada la función Acción rápida, pulsa dos veces el botón Bajar volumen cuando la pantalla esté apagada.

Cómo habilitar Acción rápida para Cámara: Ve a **Ajustes > Accesos directos y accesibilidad > Acción rápida** y selecciona **Acción rápida para Cámara**.

## Personalizar la distribución de los modos de cámara

Puedes personalizar la distribución de los modos de cámara disponibles en el dispositivo.

Método:

1. En la interfaz principal de Cámara, toca **Más >** .
2. Sigue las instrucciones que se indican a continuación:
  - Toca .
  - Arrastra un modo a la ubicación deseada.
3. Toca **Listo**.

### **Nota**

En ciertos modelos, no se puede cambiar la posición de los modos Foto y Vídeo.

## Modo Foto

Haz fotos de plantas o paisajes en el modo **Foto**.

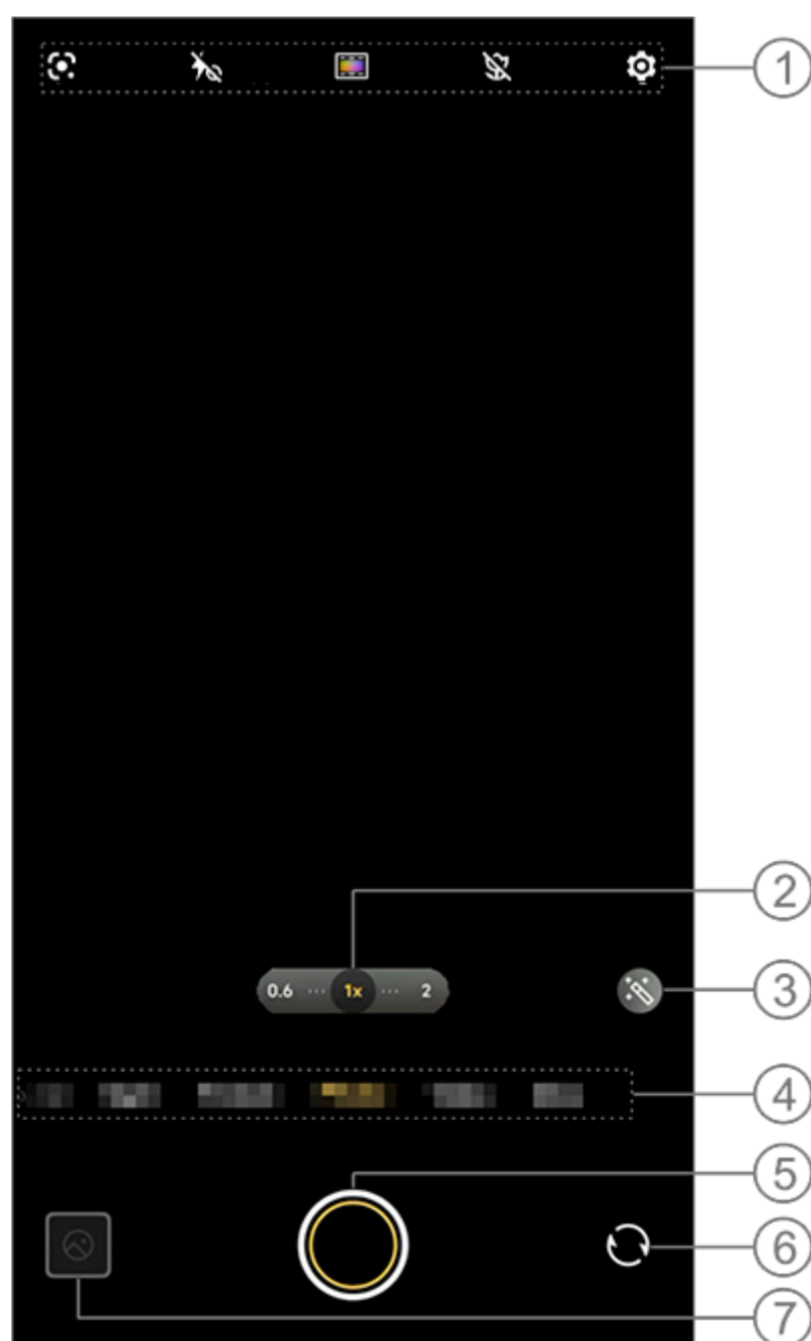

### **Nota**

La ilustración solo sirve de referencia. Algunas opciones pueden no estar disponibles en ciertos modelos.

① Para habilitar o deshabilitar una función, toca el icono correspondiente. Los iconos se describen a continuación:



	Luz de aura siempre activada habilitado
	Luz de aura siempre activada deshabilitado
 / 	Flash automático activado
	Reconocimiento de imágenes, sirve para buscar elementos en la imagen
 /  / <b>ZEISS</b>	Ajuste del color y el estilo de la pantalla
	Supermacro activado
	Supermacro desactivado

- ② Arrastra para acercar o alejar la pantalla.
- ③ Aplica efectos de filtro.
- ④ Desliza a izquierda o derecha para cambiar de modo.
- ⑤ Toca para hacer una foto.
- ⑥ Cambia entre las cámaras frontal y trasera.
- ⑦ Visualiza las fotos hechas.

#### • **Cómo hacer fotos:**

Para hacer fotos, usa los siguientes métodos:

- En la interfaz principal de Cámara, toca .
- En la interfaz principal de Cámara, pulsa cualquiera de los botones de volumen.
- Para hacer fotos en ráfaga, mantén pulsado .

#### **Nota**

No se pueden hacer fotos en ráfaga si se ha aplicado un filtro o supermacro en el modo Foto.

#### • **Reconocimiento de imágenes**

Busca una imagen o un elemento específicos o traduce texto a otro idioma.

Método:

1. Toca  en el modo Foto.
2. Desliza a izquierda o derecha en la pantalla para seleccionar una opción.
3. Encuadra el sujeto dentro del visor y toca el botón del obturador.



#### **Nota**

Debes conectar el dispositivo a Internet para poder utilizar esta función.

#### • **Filtros**

Aplica varios efectos artísticos a tus fotos.



Método:

1. Toca  en el modo Foto.
2. Selecciona un filtro.
3. Toca .

### • Fotos macro

Haz primeros planos de los sujetos, como flores e insectos.

Método:

1. Habilita  en el modo Foto.
2. Acerca la cámara todo lo posible al sujeto.
3. Toca .

## Modo Vídeo



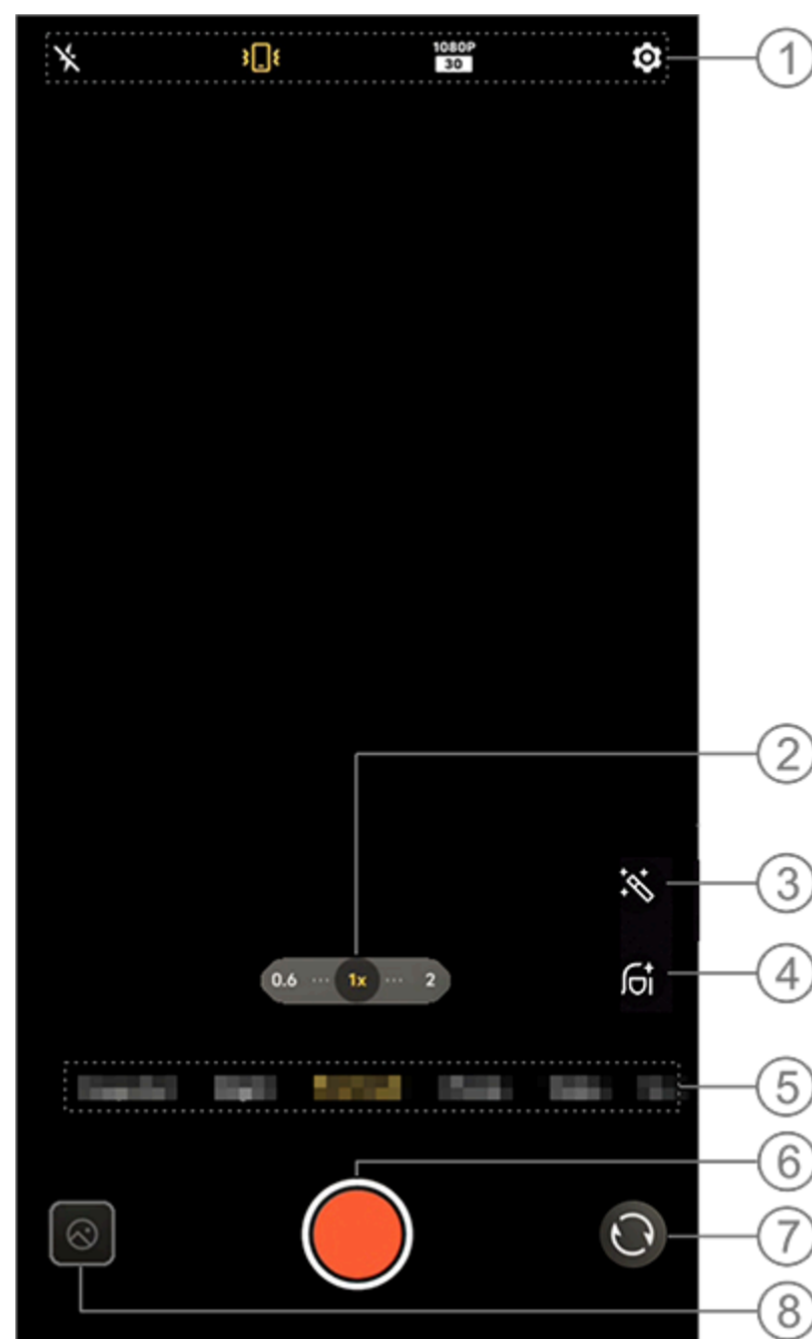





Graba un vídeo en el modo **Vídeo**.







### Nota

La ilustración solo sirve de referencia. Algunas opciones pueden no estar disponibles en ciertos modelos.

① Para habilitar o deshabilitar una función, toca el icono correspondiente. Los iconos se describen a continuación:

	Luz de aura siempre activada habilitado
	Luz de aura siempre activada deshabilitado
	Estabilización estándar activada
	Ultraestabilización activada
	Estabilización desactivada
	Calidad de imagen de 720p
	Calidad de imagen de 1080p
	Calidad de imagen de 4K



	Retrato con estabilización activado
	Retrato con estabilización desactivado
	Mejora de voz activada
	Mejora de voz desactivada

- ② Arrastra para acercar o alejar la pantalla.
- ③ Selecciona otros efectos de vídeo.
- ④ Aplica efectos de suavizado, blanqueamiento u otros a los vídeos.
- ⑤ Desliza a izquierda o derecha para cambiar de un modo a otro.
- ⑥ Toca para empezar la grabación.
- ⑦ Cambia entre las cámaras frontal y trasera.
- ⑧ Visualiza los vídeos grabados.

### • Grabar un vídeo







Método:

1. Toca **Vídeo**.
2. Toca .

### • Ajustar la resolución de vídeo

Usa esta función para ajustar la resolución de los vídeos. Cuanto mayor sea la resolución, más nítido se verá el vídeo y más grande será el archivo.





Método:

1. Ve a **Vídeo**.
2. Selecciona , , ,  o .
3. Toca .

### • Estabilización de vídeo

Activa la función de estabilización para mantener la estabilidad del enfoque cuando la cámara se está moviendo.



Método:

1. Ve a **Vídeo**.
2. Selecciona  o .
3. Toca .
4. Toca  para deshabilitar la estabilización de vídeo.

### • Efectos de belleza

Aplica efectos de suavizado, blanqueamiento u otros a los vídeos.

Método:

1. Ve a **Vídeo**.
2. Toca .
3. Selecciona un efecto de belleza.
4. Toca .

### • Información general sobre las funciones de grabación de vídeo

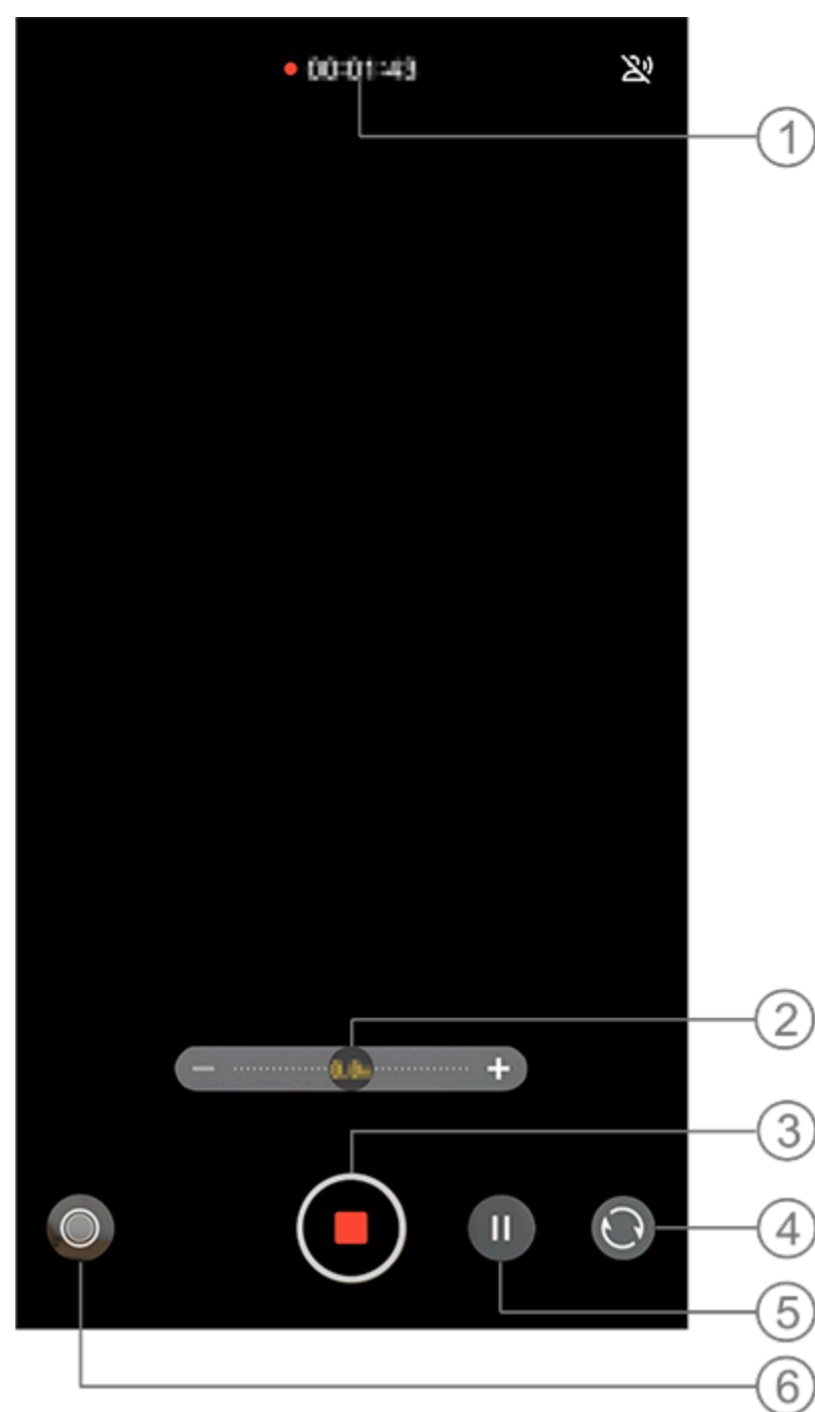

- ① Visualiza la duración actual del vídeo.
- ② Arrastra para acercar o alejar la pantalla.
- ③ Guarda el vídeo grabado.
- ④ Cambia entre las cámaras frontal y trasera.
- ⑤ Pausa la grabación.
- ⑥ Captura una foto fija mientras grabas.

## Modo Alta resolución

Accede al modo **Alta resolución** si quieres revelar o imprimir las fotos o mostrarlas en una pantalla grande.

Método:

1. Ve a **Alta resolución**.
2. Toca .

## Modo Noche



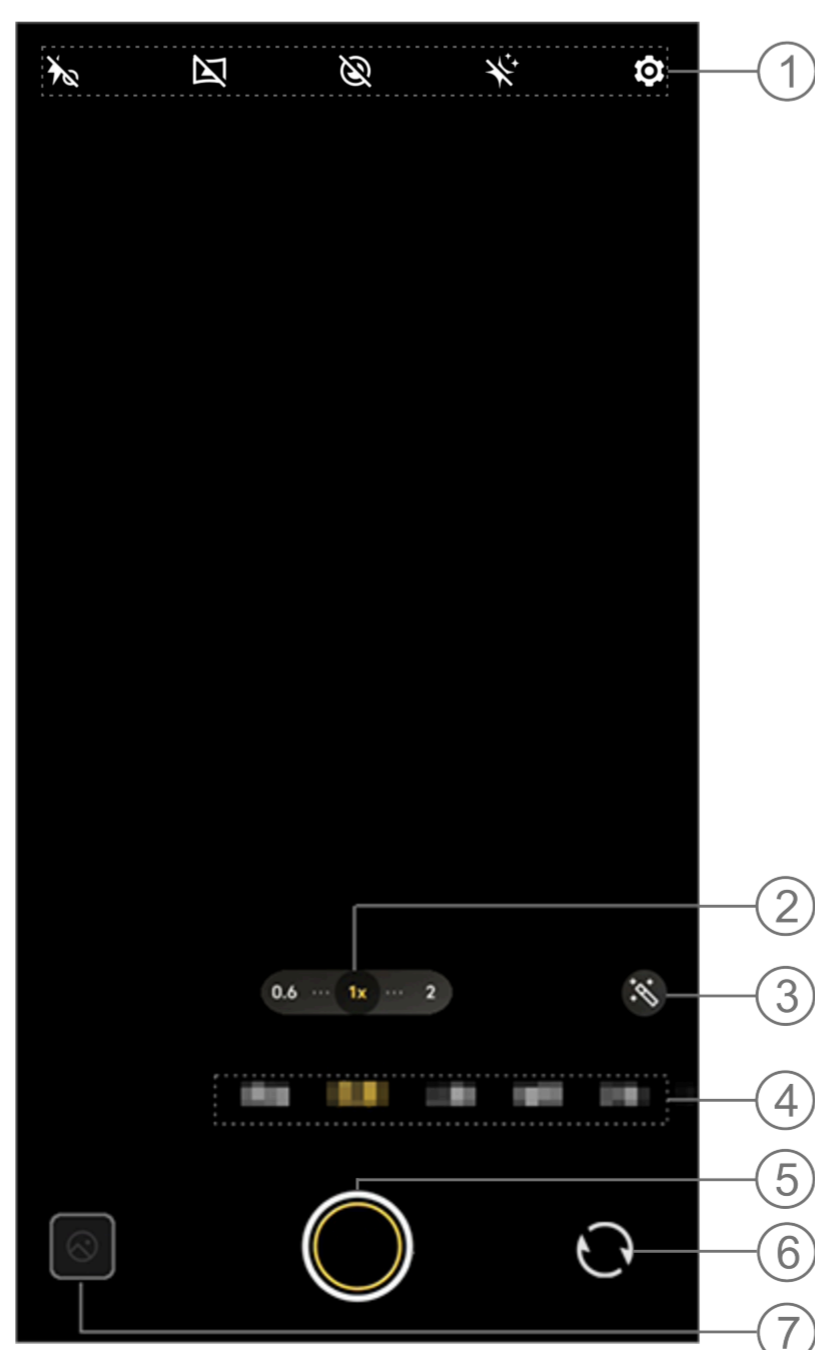







El **modo Noche** sirve para que las fotos hechas en entornos poco iluminados tengan colores más vivos y detalles más nítidos.



## Nota

La ilustración solo sirve de referencia. Algunas opciones pueden no estar disponibles en ciertos modelos.

① Para habilitar o deshabilitar una función, toca el icono correspondiente. Los iconos se describen a continuación:

	Detección de trípode activada
	Detección de trípode desactivada
	Luz de aura siempre activada habilitado
	Luz de aura siempre activada deshabilitado
	Noche panorámica activada
	Noche panorámica desactivada
	Astro activado
	Astro desactivado
	Superluna activada
	Superluna desactivada

- ② Arrastra para acercar o alejar la pantalla.
- ③ Cambia de efecto fotográfico.
- ④ Desliza a izquierda o derecha para cambiar de modo.
- ⑤ Toca para hacer una foto.
- ⑥ Visualiza las fotos hechas.

### • Cómo hacer fotos:

Método:



1. Ve al modo **Noche**.
2. Toca .

### Modo Retrato

El modo **Retrato** te permite aplicar efectos de bokeh, belleza, etc. en tus fotos para crear retratos sorprendentes.

#### • Efectos de bokeh

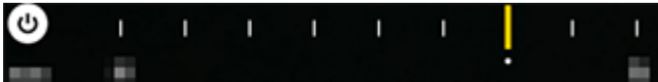

Cómo guardar las fotos como archivos bokeh:

1. Ve a **Retrato**.
2. Toca .
3. Arrastra  para ajustar el efecto de bokeh.
4. Toca .
5. Toca **Desactivado** para deshabilitar Bokeh.

#### • Ayudas de belleza/postura

Mejora los rasgos faciales o recibe indicaciones de ayuda en pantalla sobre las posturas en las fotos.

Cómo aplicar efectos de belleza y recibir indicaciones sobre la postura:

1. Ve a **Retrato**.
2. Toca .
3. Selecciona **Belleza** o **Posturas**.
4. Toca .
5. Toca  para deshabilitar Belleza/Postura.

### **Nota**

Debes conectar el dispositivo a Internet para poder utilizar esta función.

## **Modo Pro**

El modo **Pro** te ofrece un control total a la hora de hacer fotos o grabar vídeos.

### • **Descripción de funciones o iconos**

Puedes ajustar manualmente los parámetros de cada función para crear los mejores efectos.

-  EV: ajusta la exposición estándar establecida en Cámara. Aumenta el valor de EV para producir imágenes más luminosas y redúcelo para producir imágenes más oscuras.
-  ISO: sensibilidad a la luz de los sensores de imagen.
-  S: tiempo de exposición de la luz a los sensores de imagen.
-  WB (balance de blancos): consigue colores precisos en las fotos.



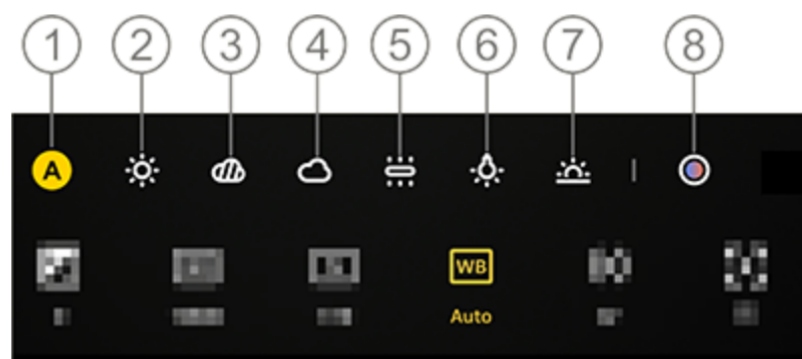



Las escenas de WB se indican en la siguiente ilustración. Puedes habilitar o deshabilitar la función según corresponda.



### **Nota**

La ilustración solo sirve de referencia. Algunas opciones pueden no estar disponibles en ciertos modelos.

- ① WB (Automático).
- ② WB (Soleado).
- ③ WB (Cubierto).
- ④ WB (Nublado).
- ⑤ WB (Incandescente).
- ⑥ WB (Tungsteno).
- ⑦ WB (Puesta de sol).
- ⑧ Temperatura de color/tono del WB: arrastra el control deslizante para ajustar el valor.

- : AF para enfoque automático/MF para enfoque manual.
-   Medición promediada/  Medición ponderada al centro/  Medición puntual.
- : Toca para obtener más información sobre cada función.
- : Toca para restablecer los parámetros a los valores predeterminados.

### **Nota**

Algunas funciones pueden no ser compatibles o pueden variar según el modelo del dispositivo.

### • **Cambiar el formato de almacenamiento de las fotos**

Esta función te permite guardar las fotos hechas en el modo Pro como archivos RAW/JPG sin comprimir.

Cómo guardar fotos como archivos RAW:

1. Ve a **Pro**.
2. Toca **RAW**.
3. Toca .

### **Nota**

1. Las fotos hechas con esta función habilitada se guardarán en formatos RAW y JPG.
2. Las fotos RAW conservan más detalles para el posprocesamiento, por lo que crean archivos de mayor tamaño. Las fotos en formato JPG ocupan menos espacio de almacenamiento.

## Hacer fotos panorámicas

El modo **Panorámica** combina varias tomas en una foto panorámica perfecta.



### **Nota**

La ilustración solo sirve de referencia. Algunas opciones pueden no estar disponibles en ciertos modelos.

- ① Mueve la cámara en la dirección de la flecha.
- ② Lector de fotogramas.
- ③ Indicaciones.
- ④ Toca para deshabilitar el modo actual.
- ⑤ Toca para hacer una foto.
- ⑥ Visualiza las fotos hechas.

### • **Cómo hacer fotos:**

Método:

1. Toca .
2. Mueve el dispositivo de forma estable según las indicaciones.
3. La cámara dejará de capturar fotos automáticamente y las guardará si está inactiva durante un tiempo.

## Hacer live photos

El modo **Live Photo** te permite hacer una live photo de aproximadamente 3 segundos de duración.

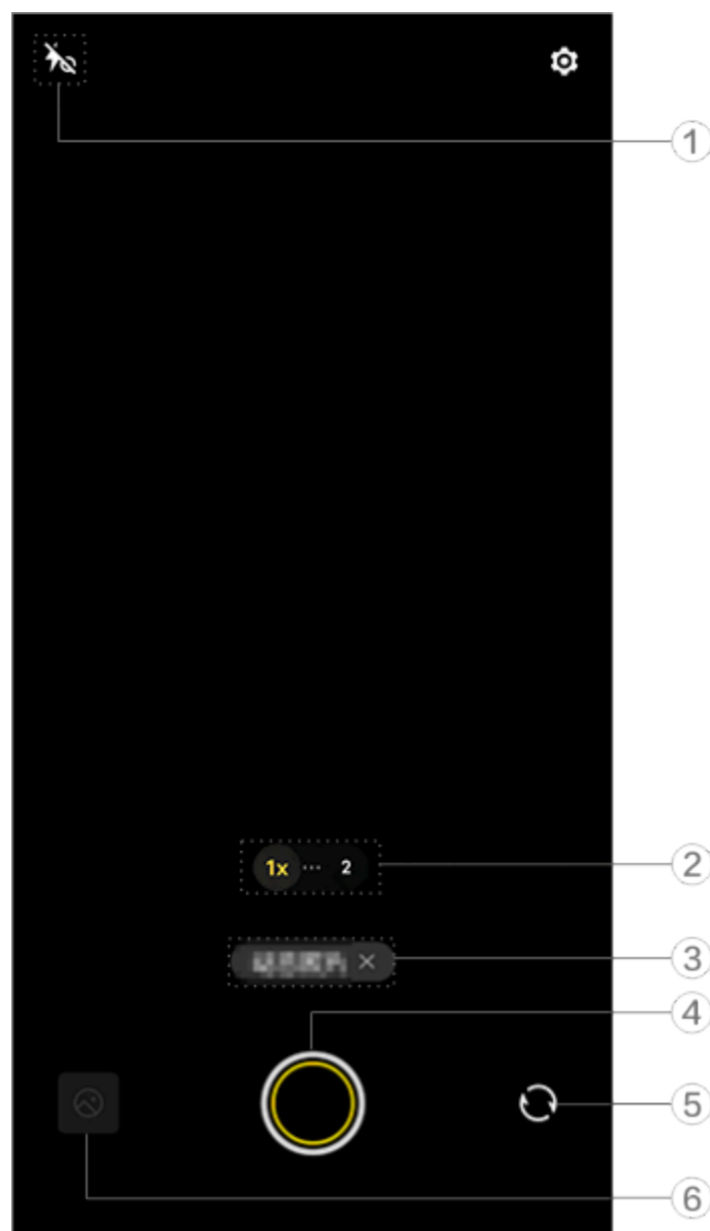

## ⚠ Nota

La ilustración solo sirve de referencia. Algunas opciones pueden no estar disponibles en ciertos modelos.

### ① Configura el flash.

	Luz de aura siempre activada habilitado
	Flash desactivado
	Flash activado
	Flash automático activado

- ② Arrastra para acercar o alejar la pantalla.
- ③ Toca para deshabilitar el modo actual.
- ④ Toca para hacer una foto.
- ⑤ Cambia entre las cámaras frontal y trasera.
- ⑥ Visualiza las fotos hechas.

### • Cómo hacer live photos:

Toca . En este modo, se guardan automáticamente las fotos hechas en los 3 segundos antes y después de tocar el botón del obturador.

## ⚠ Nota

Las fotos en ráfaga no son compatibles con el modo Live Photo. El obturador no emite ningún sonido cuando se hacen fotos.

## Grabar vídeos a cámara lenta



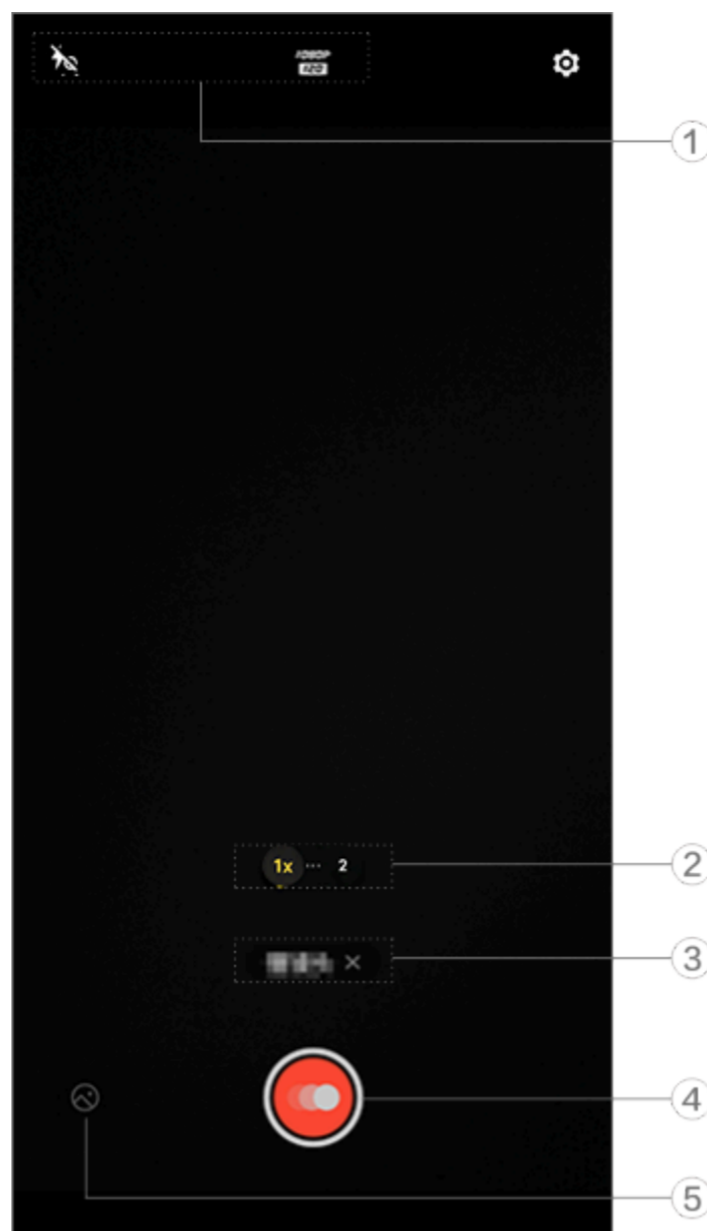

El modo **Cámara lenta** te permite grabar un vídeo a una velocidad de fotogramas más alta y reproducirlo a una velocidad de fotogramas más baja.



**⚠ Nota**

La ilustración solo sirve de referencia. Algunas opciones pueden no estar disponibles en ciertos modelos.





① Configura el flash y la calidad de la imagen.

	Flash desactivado
	Luz de aura siempre activada habilitado
	Calidad de imagen de 720p
	Calidad de imagen de 1080p

- ② Arrastra para acercar o alejar la pantalla.
- ③ Toca para deshabilitar el modo actual.
- ④ Toca para empezar la grabación.
- ⑤ Visualiza los vídeos grabados.

• **Cómo grabar vídeos:**

Método:

1. Toca  para iniciar la grabación.
2. Toca  para pausar la grabación y  para seguir grabando.
3. Toca  para dejar de grabar.

**Grabar vídeos en time-lapse**

Puedes usar el modo **Time-lapse** para capturar en cámara rápida el avance de un suceso lento a lo largo del tiempo.

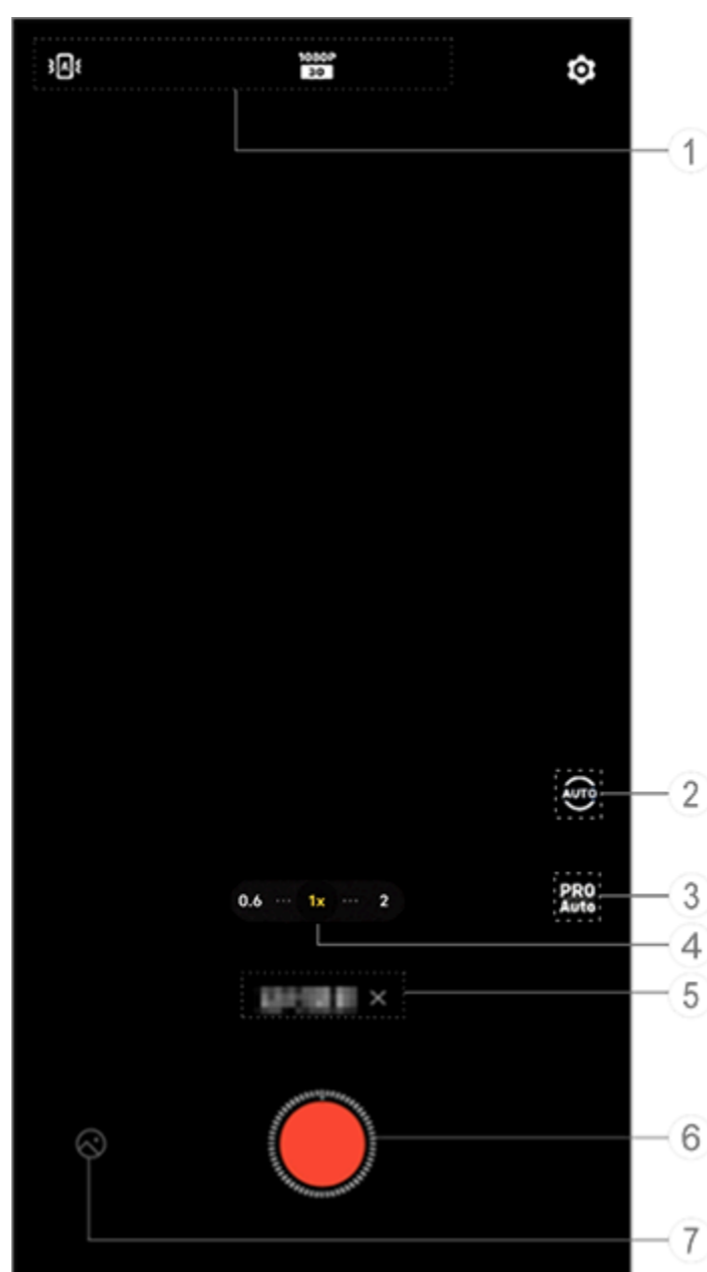

## ⚠ Nota

La ilustración solo sirve de referencia. Algunas opciones pueden no estar disponibles en ciertos modelos.

① Configura la estabilización estándar y la calidad de la imagen.

	Ajuste automático de la estabilización estándar activado
	Estabilización estándar desactivada
	Calidad de imagen de 720p
	Calidad de imagen de 1080p
	Calidad de imagen de 4K

② Selecciona el intervalo y la velocidad de captura.

③ Ajusta los valores de los parámetros de funciones como sensibilidad y WB.

④ Arrastra para acercar o alejar la pantalla.

⑤ Toca para deshabilitar el modo actual.

⑥ Toca para empezar la grabación.

⑦ Visualiza los vídeos grabados.

## • Cómo grabar vídeos:

Método:

1. Toca para iniciar la grabación.

2. Toca para dejar de grabar.

## Hacer fotos a la luna

El modo **Superluna** te permite sacar fotos increíbles de la luna.



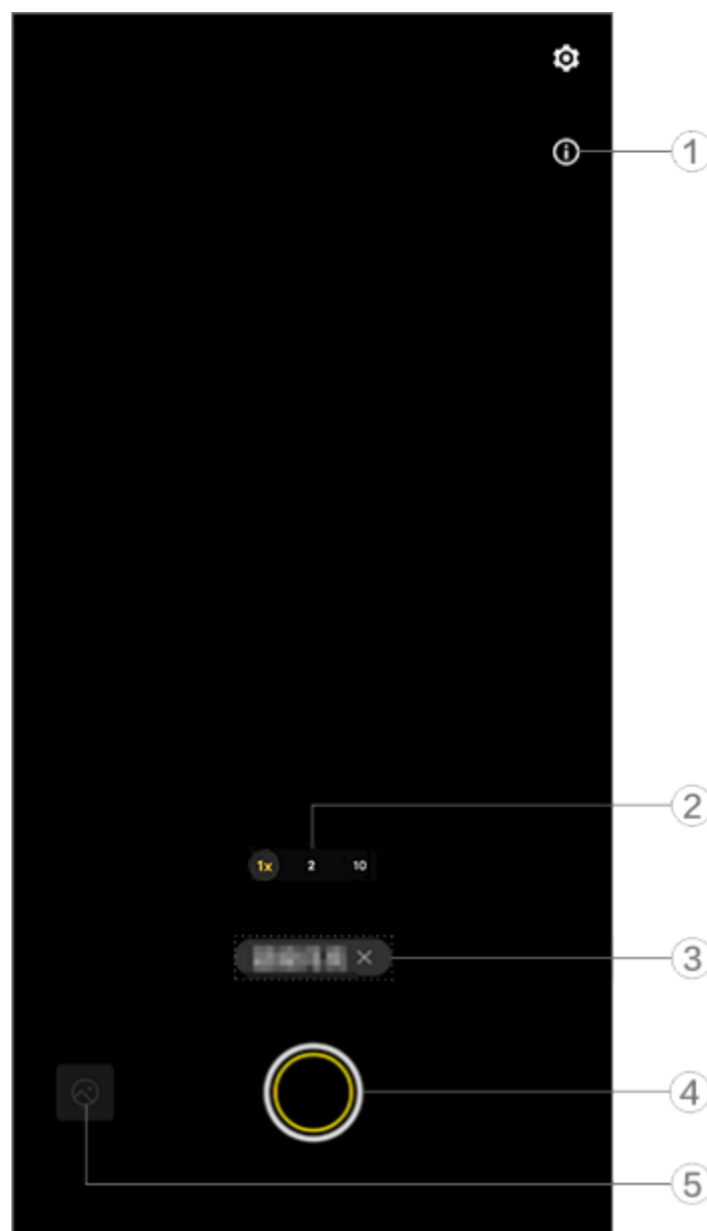

### **Nota**

La ilustración solo sirve de referencia. Algunas opciones pueden no estar disponibles en ciertos modelos.

- ① Toca para ver el tutorial.
- ② Arrastra para acercar o alejar la pantalla.
- ③ Toca para deshabilitar el modo actual.
- ④ Toca para hacer una foto.
- ⑤ Visualiza las fotos hechas.

### • **Cómo hacer fotos:**

Ajusta el zoom a 10x o más, toca  y sujeta el dispositivo de manera estable mientras capturas la foto. Ten en cuenta que es posible que el modo no funcione cuando la luna está tapada.

### **Nota**

Para lograr mejores efectos al hacer la captura, mantén limpia la lente.

## Capturar instantáneas

El modo **Instantánea** te permite capturar acciones rápidas con facilidad.



Método:

1. Ve a **Instantánea**.
2. Toca .

## Modo Astro

El modo **Astro** te permite capturar escenas nocturnas claras y sin nubes.

Cómo hacer fotos en el modo Astro con un trípode:

1. Toca  para habilitar la función de detección de trípode.
2. Una vez conectado el dispositivo al trípode, encuadra el sujeto en el visor.
3. Toca .

### **Nota**

1. Te recomendamos que utilices un trípode en el modo Astro para mantener estable el dispositivo.
2. El reconocimiento de escenas con IA, las fotos en ráfaga, las funciones del zoom, el ajuste de AE y el bloqueo de AE/AF no son compatibles en el modo Astro.

## Modo Vista dual

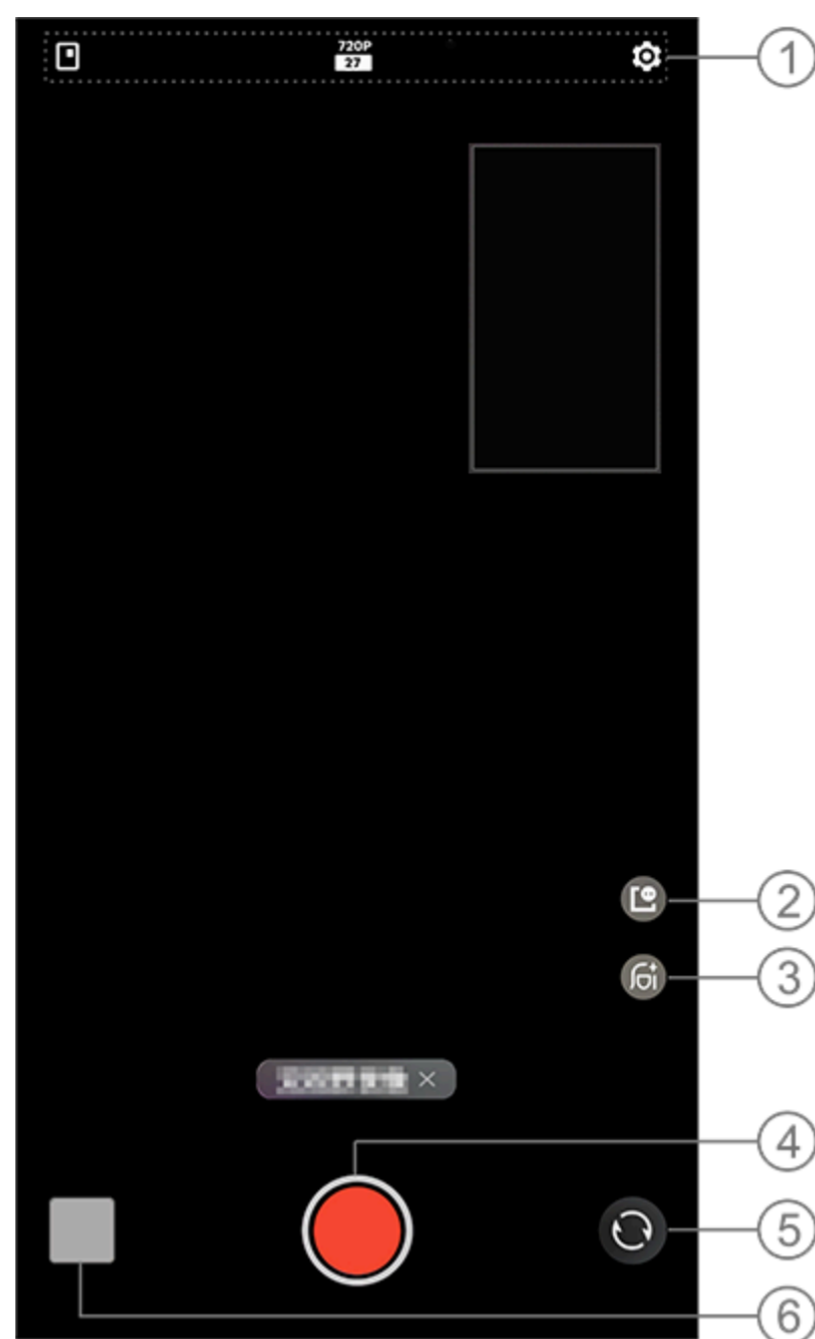

El modo **Vista dual** divide la pantalla de grabación en dos vistas (vistas de cámara frontal y trasera) para que puedas verlas una al lado de la otra.



### ⚠ Nota

La ilustración solo sirve de referencia. Algunas opciones pueden no estar disponibles en ciertos modelos.

① Para habilitar o deshabilitar una función, toca el icono correspondiente. Los iconos se describen a continuación:

	Cambia entre los estilos de ventana flotante.
	Calidad de imagen de 720p o 1080p

- ② Cambia entre los estilos de ventana flotante.
- ③ Cambia entre los efectos de belleza.
- ④ Toca para grabar un vídeo.
- ⑤ Cambia entre las cámaras frontal y trasera.
- ⑥ Obtén una vista previa de las fotos o vídeos capturados.

### • Cómo grabar vídeos:

Método:

1. Ve a **Vista dual**.
2. Toca .

## Documentos

El modo **Documentos** te permite recortar o corregir archivos capturados.

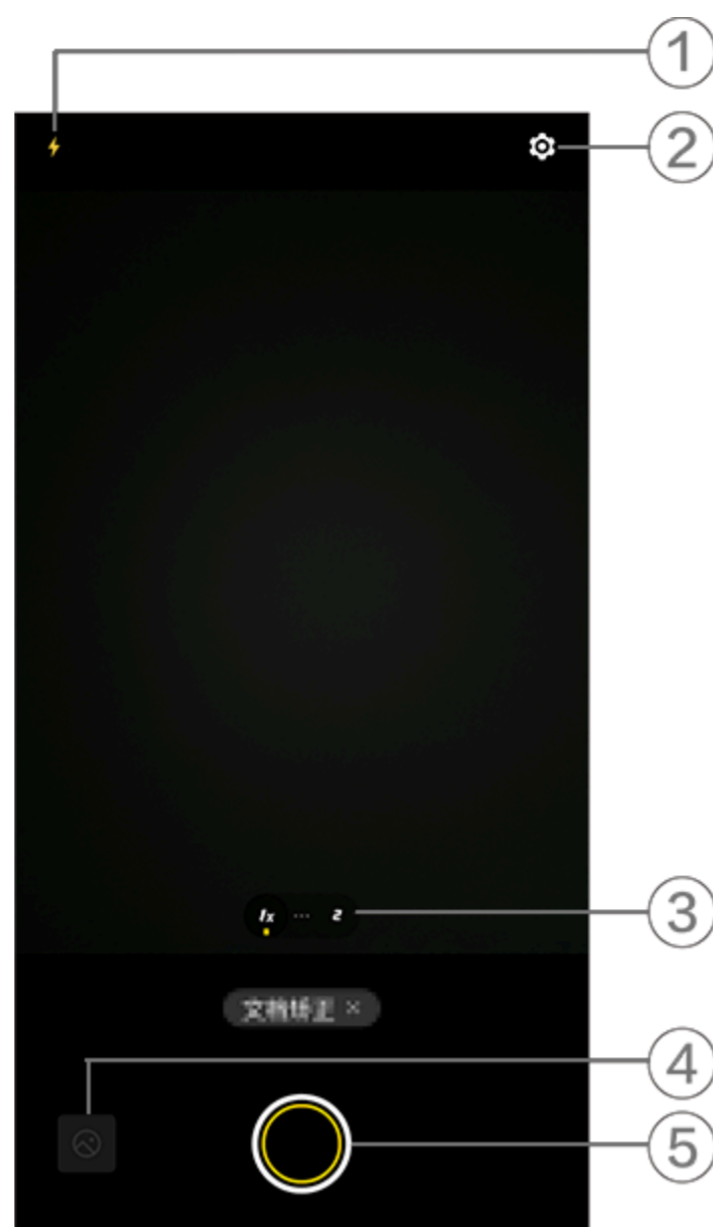

### ⚠ Nota

La ilustración solo sirve de referencia. Algunas opciones pueden no estar disponibles en ciertos modelos.

- ① Cambia de modo de flash.
- ② Configura más ajustes.
- ③ Cambia de una distancia focal a otra.
- ④ Visualiza las fotos hechas.
- ⑤ Toca para hacer una foto.

Método:

1. Ve al **modo Documentos**.
2. Toca

## Funciones adicionales en los modos de Cámara

Toca en los diferentes modos de Cámara para ajustar o habilitar más funciones.















### ⚠ Nota

La ilustración solo sirve de referencia. Algunas opciones pueden no estar disponibles en ciertos modelos.

Para habilitar o deshabilitar una función, toca el icono correspondiente. Los iconos se describen a continuación:

	Selecciona una relación de aspecto
	Selecciona el temporizador automático
	Líneas de cuadrícula activadas
	Líneas de cuadrícula desactivadas
	Nivel activado

	Nivel desactivado
	Maestro de efectos activado
	Maestro de efectos desactivado
	Marca de agua activada
	Marca de agua desactivada
	Enfoque automático de movimiento activado
	Enfoque automático de movimiento desactivado
	Indicación de jitter activada
	Indicación de jitter desactivada
	HDR activado
	HDR desactivado
	Más ajustes

### Nota

1. Es posible que algunas opciones no estén disponibles o puedan variar según el país o la región y el modelo de dispositivo.
2. Si no consigues encontrar una determinada opción en el dispositivo, significa que la función no es compatible.

## Configurar más ajustes

Para configurar más ajustes, toca  > **Más ajustes** en la esquina superior derecha de Cámara.

En este apartado, podrás llevar a cabo las siguientes acciones:

- Para reproducir el sonido del obturador al hacer una foto o grabar un vídeo, habilita **Sonido de obturador**.
- Para incluir una etiqueta de ubicación en las fotos y los vídeos, habilita **Ubicación**.
- Para hacer una captura con la cámara frontal tal como se ve en el encuadre de la cámara, habilita **Selfie invertido**.
- Para abrir Cámara pulsando dos veces el botón Bajar volumen cuando la pantalla está apagada, habilita **Acción rápida para Cámara**.
- Para mantener los ajustes usados la última vez, toca **Recordar ajustes** y activa las opciones según corresponda.
- Para añadir la fecha y la hora, el nombre del modelo del dispositivo y otros contenidos, toca **Marca de agua** y activa las opciones según corresponda.
- Para seguir y enfocar sujetos en tiempo real al sacar una foto, habilita **Enfoque automático de movimiento**.
- Para hacer una foto tocando la pantalla o usando comandos de voz, ve a **Modo Obturador** y activa las opciones según corresponda.
- Para quitar los lunares o las manchas tras habilitar la función de belleza, activa **Quitar lunares** en el modo Retrato.

### Nota

La función de eliminación de manchas y lunares solo está disponible en el modo de belleza.

- Habilita **Marco de retrato** en el modo Retrato para que el sistema te ayude con la captura de retratos.

### Nota

Marco de retrato solo se activa en la cámara trasera en los modos Foto y Retrato.

• Para restablecer los ajustes de la cámara a sus valores predeterminados, toca **Restablecer**.

## **Nota**

1. Es posible que algunas opciones no estén disponibles o puedan variar según el país o la región y el modelo de dispositivo.
2. Si no consigues encontrar una determinada opción en el dispositivo, significa que la función no es compatible.

# Álbumes

 **Consejo:** La compatibilidad de la aplicación con un determinado dispositivo y la disponibilidad de las funciones pueden variar según el modelo del dispositivo, el operador y el país o región. Ponte en contacto con tu distribuidor o tu proveedor de servicios para obtener más información.

---

Para ver, editar, compartir u organizar las fotos y los vídeos, toca  para acceder a Álbumes.

## **Nota**

Debes conectar el dispositivo a Internet para poder utilizar algunas funciones.

## Ver fotos y vídeos

### • Ver por fecha y hora de captura

Método:

1. Ve a  > **Fotos**.
2. Coloca dos dedos sobre la pantalla y júntalos para cambiar a la vista mensual o sepáralos para cambiar a la vista diaria.

### • Ver por álbum

Método:

1. Ve a  > **Álbumes**.
2. Algunas fotos y vídeos se almacenan en álbumes predeterminados. Por ejemplo, las fotos hechas con Cámara se guardan en el álbum Cámara, los vídeos grabados con Cámara se guardan en el álbum Vídeos y las capturas de pantalla se guardan en el álbum Capturas de pantalla.

### • Ver por clasificación inteligente

Método:

1. Ve a  > **Álbumes**.
2. Toca **Más** junto a Clasificación inteligente.
3. Visualiza las fotos y los vídeos organizados por su clasificación inteligente, como selfie, comida y paisaje.

Para visualizar según la clasificación inteligente, habilita primero **Clasificación inteligente**.

Para hacerlo, toca  y habilita **Clasificación inteligente**.

### • Buscar fotos y vídeos

Cómo encontrar rápidamente una foto o un vídeo buscando con palabras clave:

Método:

1. Ve a  > **Buscar**.



2. Introduce las palabras clave en la barra de búsqueda, como paisaje o comida.

## Organizar fotos y vídeos

Organiza una gran cantidad de fotos y vídeos en álbumes para poder verlos con facilidad.



### • Crear un álbum

Método:

1. Ve a  > **Álbumes**.
2. Toca **+** > **Nuevo álbum**.
3. Pon un nombre al álbum.
4. Selecciona las fotos o vídeos que quieres añadir al álbum y, a continuación, toca .
5. Mueve o copia las fotos o vídeos seleccionados en el álbum.



### • Mover o copiar fotos y vídeos

Método:

1. Selecciona las fotos y los vídeos que quieres mover o copiar. Cómo seleccionar fotos o vídeos:
  - Abre las fotos o los vídeos en pantalla completa y toca .
  - En **Fotos** o en un determinado álbum de **Álbumes**, toca  o mantén pulsado para seleccionar fotos o vídeos y, a continuación, toca .
2. Selecciona **Copiar en Álbumes** o **Mover a Álbumes**.



### • Eliminar fotos y vídeos

Cómo eliminar fotos o vídeos:

- Abre las fotos o los vídeos en pantalla completa y toca .
- En **Fotos** o en un determinado álbum de **Álbumes**, toca  o mantén pulsado para seleccionar fotos o vídeos y, a continuación, toca .



### • Restaurar fotos y vídeos eliminados

Método:

1. Ve a  > **Álbumes**.
2. Toca **Eliminado recientemente**.
3. Restaura las fotos y los vídeos eliminados con uno de los siguientes métodos:
  - Mantén pulsado para seleccionar las fotos o los vídeos que quieres restaurar y, a continuación, toca .
  - Abre las fotos o los vídeos que quieres restaurar en pantalla completa y toca .

### • Ocultar fotos y vídeos

Cómo ocultar fotos y vídeos:

- Abre las fotos o los vídeos en pantalla completa y toca  > **Ocultar**.
- En **Fotos** o en un álbum determinado de **Álbumes**, toca  o mantén pulsado para seleccionar fotos o vídeos y, a continuación, toca  > **Ocultar**.

Para visualizar las fotos o los vídeos ocultos, toca  > **Fotos ocultas**.

### • Cambiar el nombre de fotos y vídeos

Para cambiar el nombre de una foto o un vídeo, abre el archivo en pantalla completa y toca  > **Cambiar nombre**.

### • Añadir fotos y vídeos a Favoritos

Método:



1. Abre las fotos o vídeos en pantalla completa.

2. Toca .

## • Compartir fotos y vídeos

Cómo compartir fotos y vídeos:

· Abre las fotos o los vídeos en pantalla completa y toca .

· En **Fotos** o en un determinado álbum de **Álbumes**, toca  o mantén pulsado para seleccionar fotos o vídeos y, a continuación, toca .













## Editar fotos

Cómo editar o retocar una foto:

1. Abre la foto que quieres editar en pantalla completa.

2. Toca .

3. Para hacer una edición específica, toca el icono correspondiente. Consulta la siguiente tabla para ver la descripción de cada icono.

	Recortar y girar la foto
	Ajustar el brillo, el contraste y más
	Marcar o hacer garabatos en la imagen
	Aplicar efectos de belleza
	Aplicar efectos de filtro
	Añadir texto
	Añadir mosaico
	Añadir pegatinas
	Añadir bordes
	Quitar objetos
	Mejorar el efecto de iluminación
	Enfocar al sujeto y desenfocar al resto

## Editar vídeos

Para editar un vídeo, ábrelo en pantalla completa y toca .

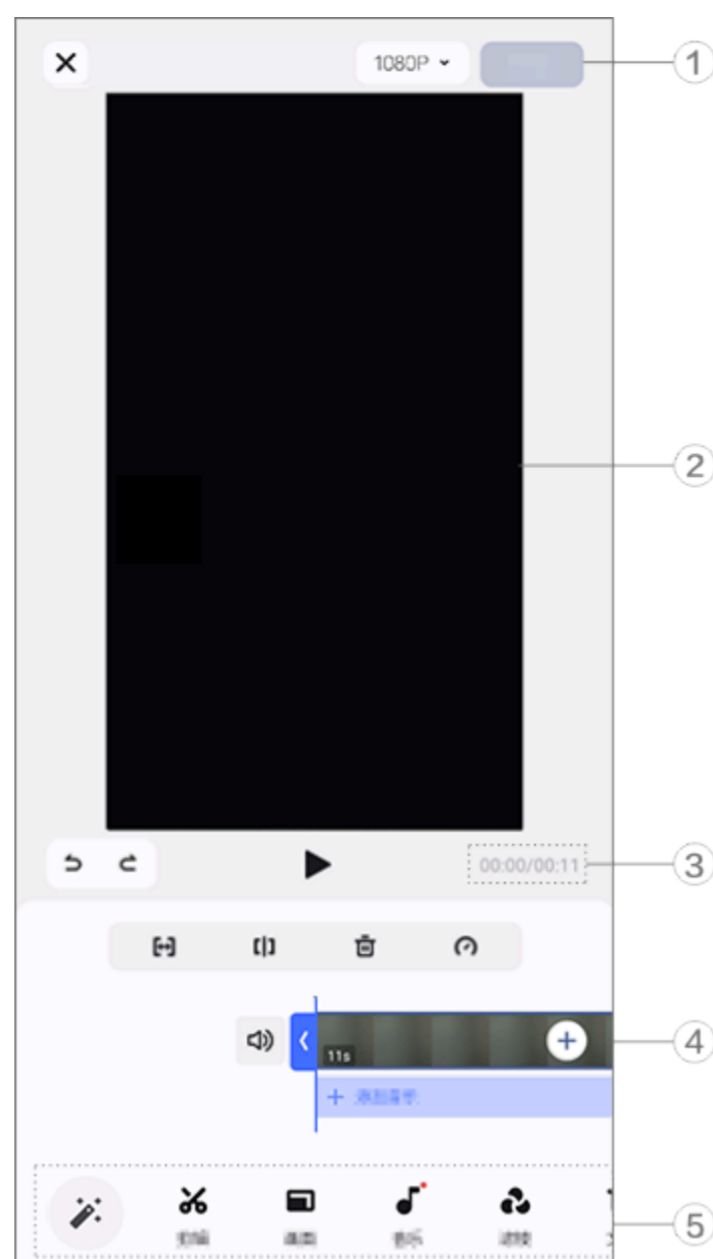













## ⚠ Nota

La ilustración solo sirve de referencia. Algunas opciones pueden no estar disponibles en ciertos modelos.

- ① Exporta y guarda el vídeo editado.
- ② Lector de fotogramas.
- ③ Visualiza el progreso.
- ④ Visualiza el metraje de vídeo.
- ⑤ Toca los siguientes iconos según corresponda.

Toca cada icono para ver más operaciones. Consulta la siguiente tabla para ver la descripción de cada icono.

	Volver/descartar ediciones efectuadas en el vídeo
	Deshacer ediciones
	Rehacer ediciones
	Reproducir y obtener una vista previa del metraje de vídeo actual
	Recortar el vídeo
	Dividir el vídeo en la posición actual
	Eliminar el metraje de vídeo
	Ajustar la velocidad del vídeo
	Sonido activado
	Sonido desactivado
	Añadir fotos/vídeos
	Añadir música

## • Editar vídeos

- Para editar un vídeo mediante la función Edición con IA, toca .
- Si necesitas editar un vídeo de forma manual, toca  para recortar, dividir o eliminar los metrajes





de vídeo.

### • Ajustar la relación de aspecto o el color de fondo

Para ajustar la relación de aspecto, girar o voltear una imagen o añadir un color de fondo, toca .







### • Añadir música de fondo

Método:

1. Toca  **Añadir música** o  para seleccionar música en la biblioteca de música.
2. Arrastra y selecciona un metraje musical y ajusta su volumen.
3. Toca .

### • Añadir texto

Método:



1. Toca .
2. Arrastra un metraje de vídeo a la posición donde quieres añadir texto.
3. Toca , introduce el texto, selecciona un color y estilo de fuente y, a continuación, toca .
4. Arrastra  o  para modificar el momento de inicio en el que se muestra el texto.
5. Toca .

### • Añadir un tema

Para añadir un tema, toca  y selecciona el estilo de tema que te guste.



### • Aplicar efectos de filtro

Método:

1. Toca .
2. Selecciona el filtro que prefieras y ajusta los parámetros.
3. Toca .

### • Aplicar efectos de belleza

Método:

1. Toca .
2. Selecciona el efecto que quieres utilizar y ajusta los parámetros.
3. Toca .

## Recomendaciones de momentos destacados en fotos

Álbumes identifica de forma inteligente personas, lugares, fotos en grupo y otros contenidos importantes para ti en la pestaña **Recomendados**.

### **Nota**



La pestaña Recomendados no aparecerá hasta que se hayan añadido suficientes fotos a Álbumes.

## Calculadora

Toca  en la pantalla de inicio para acceder a la aplicación Calculadora y hacer cálculos aritméticos básicos, convertir monedas y hacer otras operaciones.





## Abrir la Calculadora

Cómo abrir la Calculadora:

- Desliza hacia arriba desde la parte inferior de la pantalla de inicio y toca  de todas las aplicaciones.
- Desliza hacia abajo desde la parte superior de la pantalla para abrir el Centro de control, desliza nuevamente para mostrar el panel de accesos directos y luego toca .

## Cambiar entre los modos de Calculadora

Para cambiar entre los modos de Calculadora, toca los siguientes iconos según sea necesario:

- : Calculadora estándar para realizar cálculos aritméticos básicos.
- : Calculadora científica con funciones y operadores avanzados.
- : Calculadora de tipos de cambio para la conversión de monedas.
- : Consultar el historial de cálculos de la calculadora Estándar o Científica.

### Nota

Debes conectar el dispositivo a Internet para poder utilizar la calculadora de tipos de cambio.

## Grabadora

Con la aplicación Grabadora, puedes usar tu teléfono como un dispositivo de grabación portátil para registrar notas personales, ideas relacionadas con el trabajo y mucho más. Para acceder a Grabadora, toca  en la pantalla de inicio.

### Crear un archivo de grabación

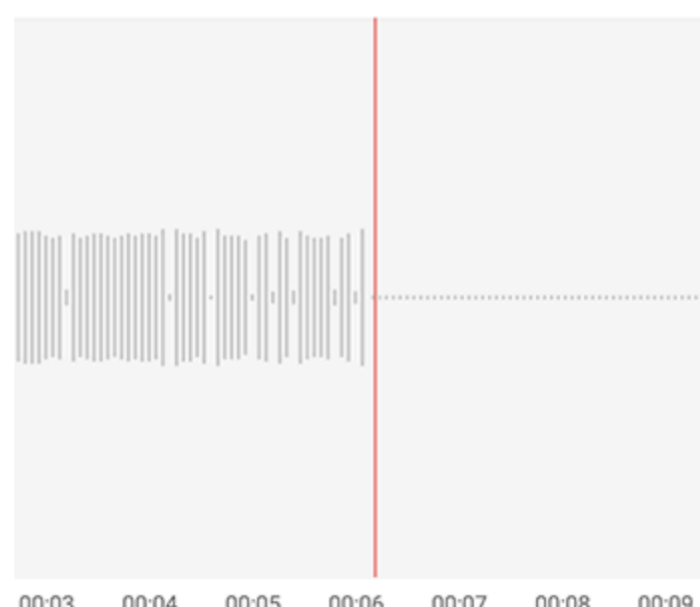

00:00:06





### Nota

La ilustración solo sirve de referencia. Algunas opciones pueden no estar disponibles en modelos específicos.

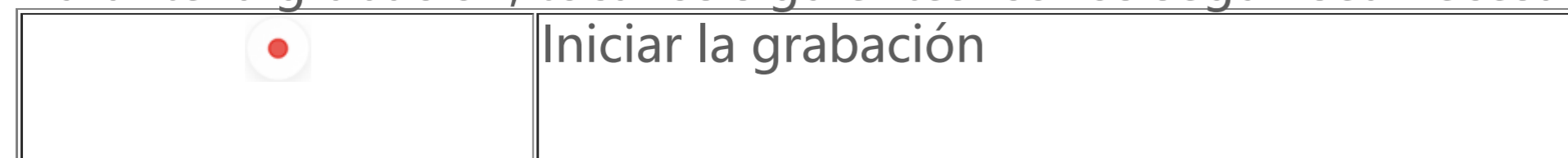
Durante la grabación, toca los siguientes iconos según sea necesario:



	Pausar la grabación
	Detener y guardar la grabación
	Crear marca de tiempo



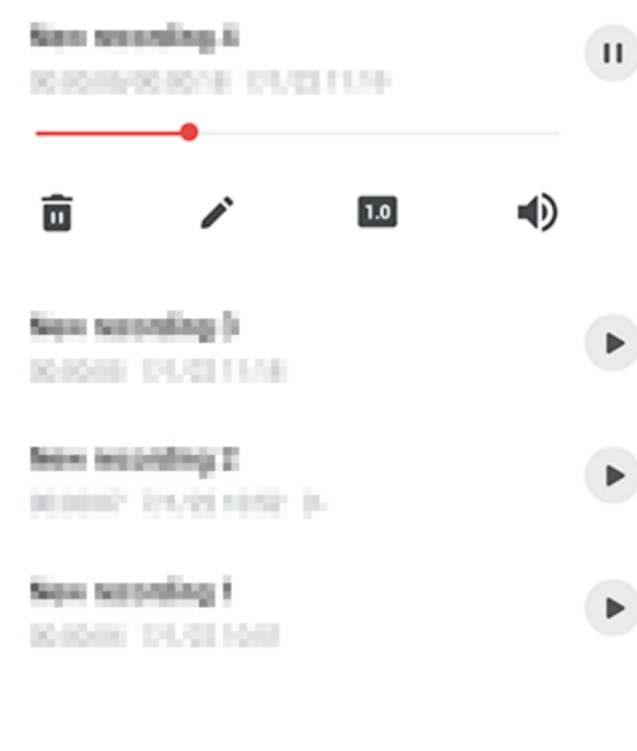

## Reproducir un archivo de grabación



### Nota

La ilustración solo sirve de referencia. Algunas opciones pueden no estar disponibles en modelos específicos.



Cuando reproduzcas una grabación, toca los siguientes iconos según sea necesario:

- : Reproducir grabación.
- : Pausar reproducción.
- : Cambiar entre velocidades de reproducción.
- : Cambiar entre los modos Altavoz y Auricular.
- : Eliminar grabación.

• : Arrastra para saltar a un punto específico de la grabación.



## Eliminar un archivo de grabación

Cómo eliminar un archivo de grabación:

- Toca y mantén pulsado un archivo para seleccionarlo y luego toca .
- En la pantalla de reproducción, toca  > **Eliminar**.



## Cambiar el nombre de un archivo de grabación

Cómo cambiar el nombre de un archivo de grabación:

- Toca y mantén pulsado un archivo para seleccionarlo y luego toca .
- En la pantalla de reproducción, toca  > **Cambiar nombre**.

## Compartir un archivo de grabación

Cómo compartir un archivo de grabación:

- Toca y mantén pulsado un archivo para seleccionarlo y luego toca .
- En la pantalla de reproducción, toca  > **Compartir**.

## Establecer un archivo de grabación como tono de llamada

Cómo establecer un archivo de grabación como tono de llamada:

- Toca y mantén pulsado un archivo para seleccionarlo y luego toca **⋮** > **Establecer como tono de llamada**.
- En la pantalla de reproducción, toca **⋮** > **Establecer como tono de llamada**.

## Editar un archivo de grabación

Cómo editar un archivo de grabación:

- Toca y mantén pulsado un archivo para seleccionarlo y luego toca **🔍**.
- En la pantalla de reproducción, toca **⋮** > **Editar**.

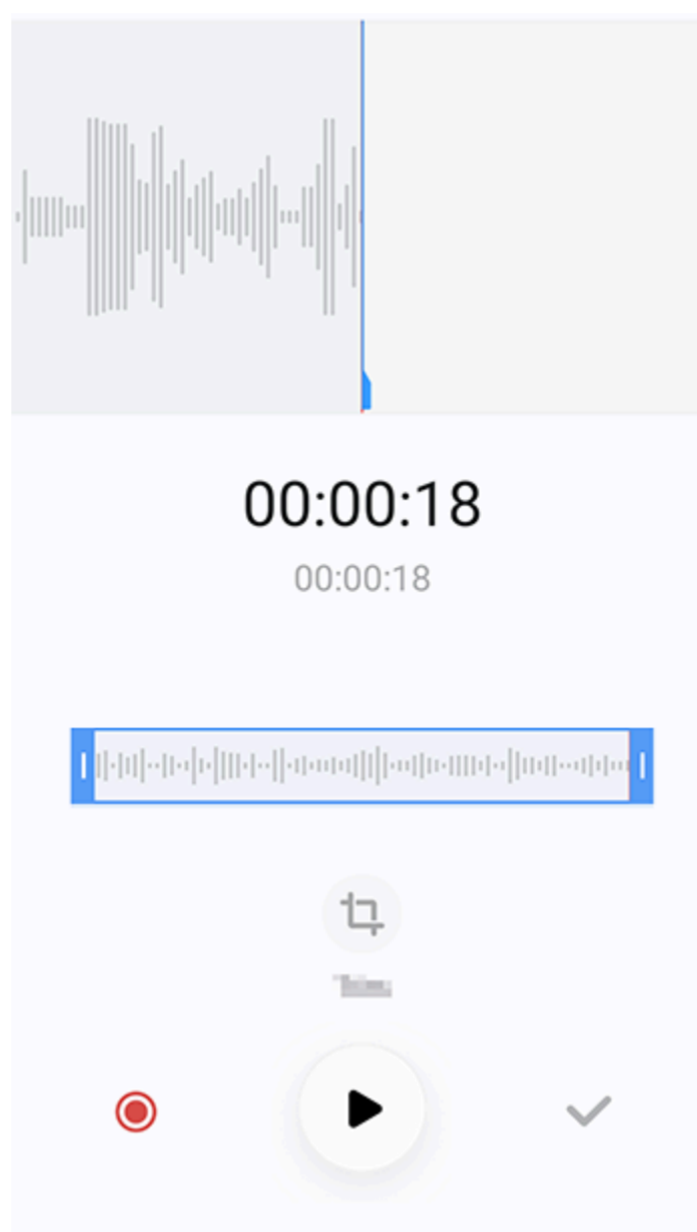

### **⚠** Nota

La ilustración solo sirve de referencia. Algunas opciones pueden no estar disponibles en modelos específicos.

Procedimiento:

1. Arrastra los controladores de recorte **🔍** para seleccionar una parte de la grabación.
2. Toca **▶** para reproducir lo seleccionado o **⏹** para reanudar la grabación.
3. Toca **🔍** para mantener o eliminar la selección.
4. Toca **✓**.

## Reordenar archivos de grabación

Cómo reordenar los archivos en la lista de grabaciones:

1. En la lista de grabaciones, toca **⋮** > **Reordenar**.
2. Selecciona el método para ordenar que prefieras.

## Buscar un archivo de grabación

Cómo encontrar rápidamente un archivo de grabación:

1. En la lista de grabaciones, toca **🔍**.
2. Introduce las palabras clave en la barra de búsqueda.

# Reloj



Para estar al tanto de la hora en todos los rincones del mundo, crear alarmas y mucho más, toca  en la pantalla de inicio.

## Crear una alarma

En la pestaña **Alarma**, crea una alarma para recibir un recordatorio de un evento a una hora especificada.

### • Añadir una alarma

Método:

1. Toca  en la pestaña Alarma.
2. Elige la hora, el sonido y los demás ajustes para la alarma.
3. Toca .

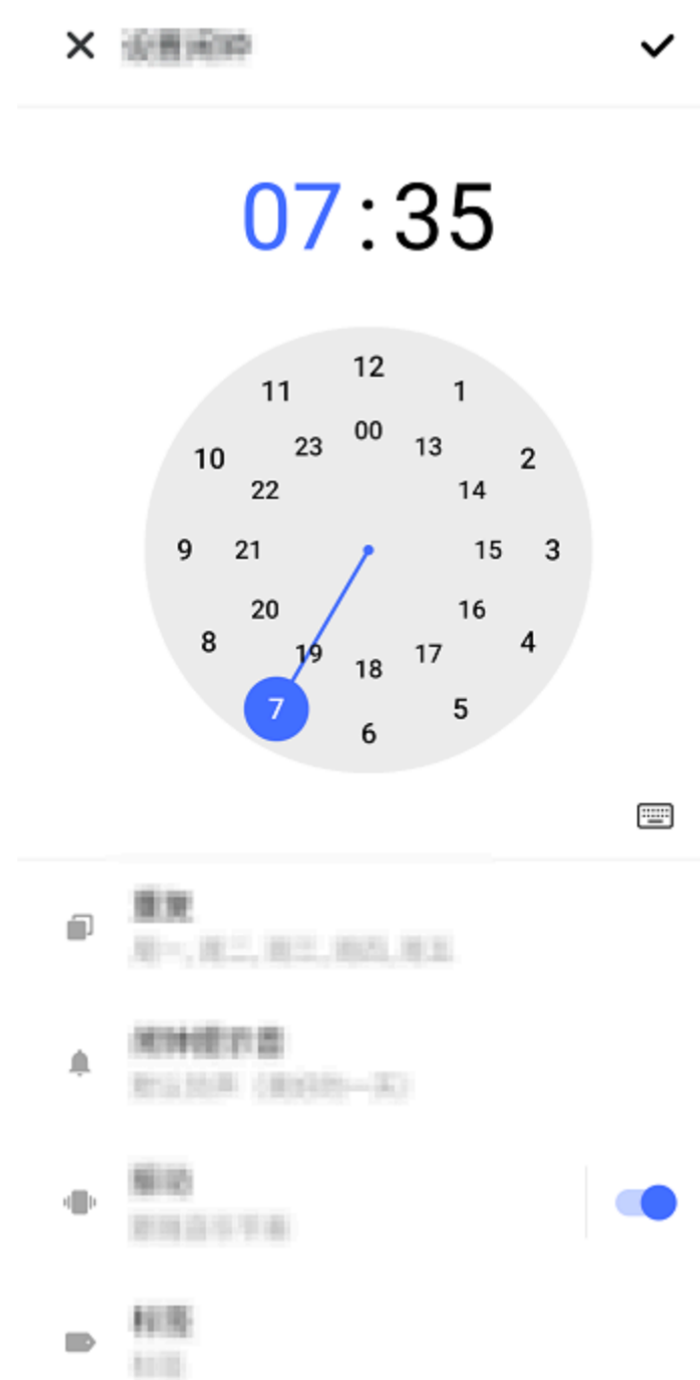



### Nota

La ilustración solo sirve de referencia. Algunas opciones pueden no estar disponibles en ciertos modelos.

Toca los siguientes iconos para acceder a más ajustes:

: En el reloj digital: introduce la hora y los minutos que quieras.

: En el reloj analógico: desliza la manecilla de las horas y luego la de los minutos hasta seleccionar las horas y los minutos que quieras.

: Si necesitas que la alarma se repita, toca los días de la semana. De lo contrario, la alarma solo sonará por defecto una vez.

: Elige un sonido para la alarma.

: Configura el dispositivo para que vibre cuando suene la alarma.

: Etiqueta de la alarma. Ponle un nombre.



: Establece el intervalo de recordatorio para la alarma.

: Apaga la alarma.

: Guarda la alarma.

### • Eliminar una alarma

Método:

1. En la pestaña Alarma, toca  > **Seleccionar** o mantén pulsada la alarma.
2. Selecciona la alarma que quieres eliminar o toca  para seleccionar todas las alarmas.
3. Toca .

### • Activar o desactivar una alarma

Para activar o desactivar una alarma, usa el botón de activación que encontrarás a su lado en la pestaña Alarma.

## Ver relojes de otras ciudades

**Reloj** te permite consultar y convertir las horas locales de las diferentes zonas horarias del mundo.



### • Añadir relojes de otras ciudades

Cómo añadir una ciudad:

1. En la pestaña Reloj, toca .
2. Selecciona las ciudades que quieres añadir.

### • Quitar una ciudad

Método:

1. En la pestaña Reloj, toca  > **Seleccionar** o mantén pulsada la ciudad.
2. Selecciona la ciudad que quieres eliminar o toca  para seleccionarlas todas.
3. Toca .

### Nota

El reloj de la ciudad en la que vives no se puede eliminar.

### • Convertidor de hora

Método:

1. En la pestaña Reloj, toca  > **Convertidor de hora**.
2. Selecciona las ciudades que hayas añadido.
3. Selecciona la fecha y la hora en el reloj. La hora local de las ciudades de la lista se actualizará automáticamente.

### Nota

El convertidor de hora solo aparece cuando se ha añadido más de una ciudad.

## Crear un temporizador

**Temporizador** te permite iniciar una cuenta atrás a partir de una hora determinada.

Método:

1. Introduce un período de tiempo en la pestaña Temporizador.
2. Toca  para iniciar el temporizador.

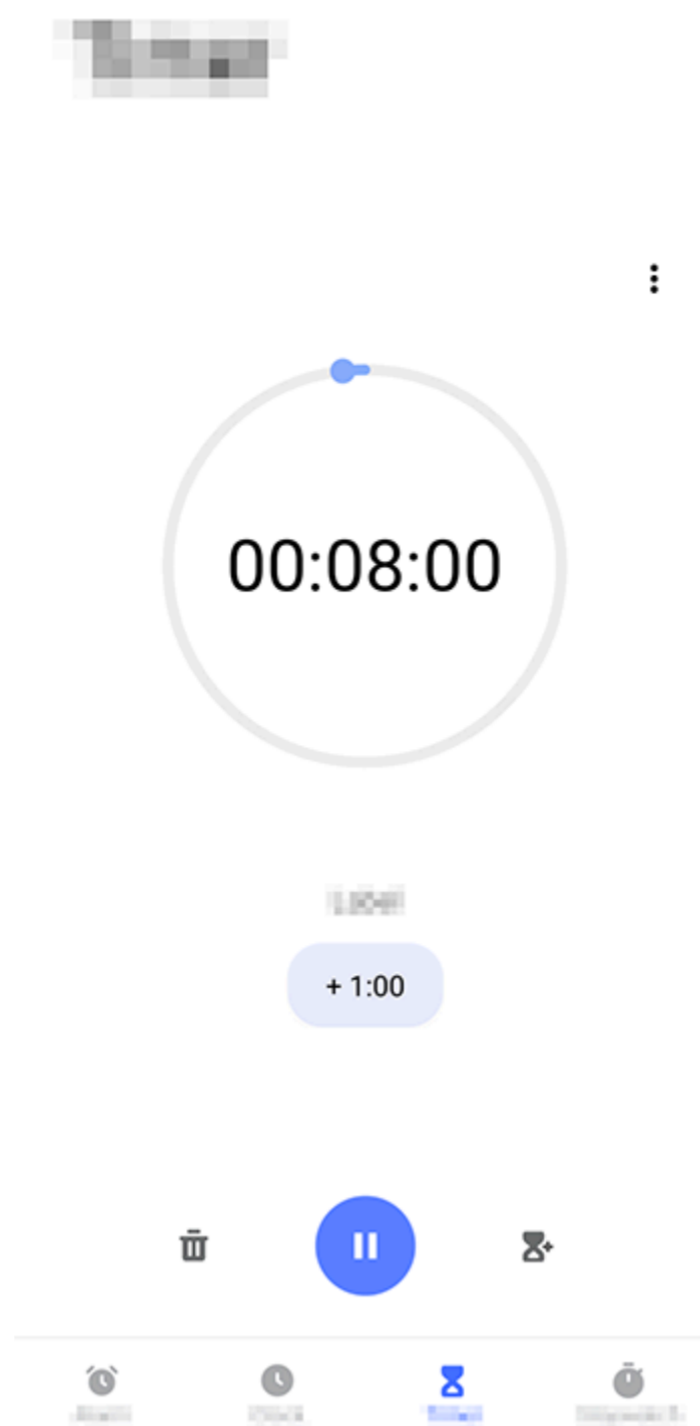



## Nota

La ilustración solo sirve de referencia. Algunas opciones pueden no estar disponibles en ciertos modelos.

Toca los siguientes iconos para acceder a más ajustes:

: Elimina el temporizador.

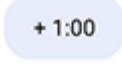
+: Habilita varios temporizadores al mismo tiempo.

: Añade un minuto al temporizador. Tocar  durante la cuenta atrás cambiará a **Reiniciar**. Toca **Reiniciar** para reiniciar el temporizador.

: Pausa el temporizador.



: Reanuda el temporizador.

## Activar cronómetro

**Cronómetro** te permite medir la duración de un evento.

Método:

1. En la pestaña Cronómetro, toca  para empezar a cronometrar.

2. Toca  para registrar una vuelta, toca  para pausar un cronómetro en marcha y toca  para poner a cero un cronómetro.

3. Toca  para compartir o copiar los datos de una vuelta.

## Más ajustes

Para acceder a más ajustes en Reloj, toca  > **Ajustes** en las pestañas **Alarma**, **Reloj**, **Temporizador** o **Cronómetro**.

## Brújula

 **Consejo:** La compatibilidad de la aplicación con un determinado dispositivo y las funciones que haya disponibles pueden variar según el modelo del dispositivo, el operador y el

país/región.

**Ponte en contacto con el distribuidor o proveedor de servicios para obtener más información.**

---

Puedes usar la aplicación Brújula para buscar direcciones, conocer la latitud y longitud actuales, determinar si un objeto está nivelado y mucho más. Para acceder a Brújula, toca  en la pantalla de inicio.

## Consultar el rumbo, así como la latitud y la longitud

Para ver el rumbo, así como la latitud y longitud actuales, ve a **Brújula**.

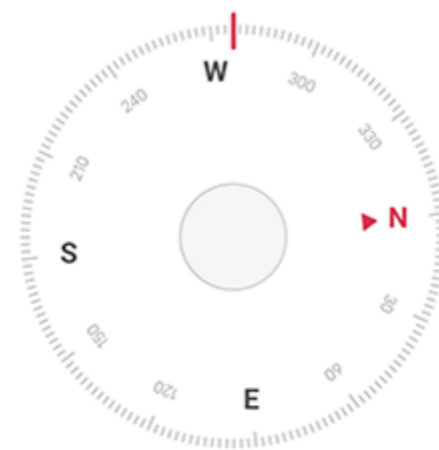

276°

West

N 22°34'13.45" E 114°3'19.61"

## Medida de nivel

Cómo medir el ángulo de inclinación de un objeto:

1. Abre **Nivel**.
2. Sostén el dispositivo junto al objeto.
3. Comprueba el ángulo de inclinación que se muestra en la pantalla.

### **Nota**

1. Antes de usar esta función, asegúrate de que el dispositivo esté en posición horizontal y no reciba ninguna interferencia electromagnética para obtener los resultados más exactos.
2. Para ver tu ubicación actual, activa primero la conexión de red y los servicios de ubicación.
3. Una vez activada, la Brújula pasará automáticamente a la pantalla de calibración. Tras la calibración, la dirección se puede realinear.
4. Usa la brújula digital solo como un sistema básico de navegación. No confíes en esta para determinar una ubicación, proximidad, distancia o dirección de forma precisa.

**vivo.com**

 **Consejo:** La compatibilidad de la aplicación con un determinado dispositivo y las funciones que haya disponibles pueden variar según el modelo del dispositivo, el operador y el país/región.

**Ponte en contacto con tu distribuidor o tu proveedor de servicios para obtener más información.**

---

Puedes usar la aplicación **vivo.com** para estar al tanto de las últimas novedades de la marca, ver información del producto, encontrar los centros de servicio, consultar las preguntas frecuentes y mucho más.

### **Nota**

Debes conectar el dispositivo a Internet para poder utilizar esta función.



## Consulta noticias sobre la marca e información del producto

Cómo estar al tanto de las novedades y de la información más reciente sobre la marca:

Procedimiento:

- Para ver la información y las novedades de la marca, ve a **Inicio** y accede a la información que sea de tu interés.
- Para ver los productos lanzados por la marca, ve a **Productos**.
- Para comparar diferentes modelos, ve a **Productos** y luego toca .
- Para compartir información con otros usuarios de la comunidad, ve a **Comunidad**.

## Más servicios

Ve a **Asistencia** y lleva a cabo cualquiera de las siguientes acciones:

- Para activar tu Tarjeta de garantía electrónica, toca **Activar ahora**.
- Para ver los centros de servicio de diferentes lugares, ve a .
- Para dejar comentarios o sugerencias sobre la marca o sus productos, ve a **Comentarios**.

## Temas

 **Consejo:** La compatibilidad de la aplicación con un determinado dispositivo y las funciones que haya disponibles pueden variar según el modelo del dispositivo, el operador y el país/región.

**Ponte en contacto con el distribuidor o proveedor de servicios para obtener más información.**

---

Toca  para acceder a la aplicación **Temas**, donde puedes personalizar fondos de pantalla, temas, fuentes, etc.

### **Nota**

Debes conectar el dispositivo a Internet para poder utilizar esta función.

## Descargar y aplicar nuevos temas, fuentes, fondos de pantalla, estilos de Pantalla Siempre Encendida y mucho más

Procedimiento:

1. Ve a **Temas > Recomendado** o **Categoría**.
2. Selecciona los temas, las fuentes, los fondos de pantalla y los estilos de Pantalla Siempre Encendida que prefieras.
3. Después de acceder a la página de detalles, haz lo siguiente:
  - Para ver recursos gratuitos, toca **Descargar > Aplicar**.
  - Para ver recursos de pago, toca **Prueba gratuita** o **Comprar ahora**.

### **Nota**

Inicia sesión en su cuenta antes de probar o comprar recursos de pago.

## Ver temas, fuentes, fondos de pantalla o estilos de Pantalla Siempre Encendida locales

Para ver los fondos de pantalla, temas, fuentes y otros recursos que estén precargados o se hayan descargado en el dispositivo, ve a **Temas > Yo** para examinarlos en las páginas **Temas locales**, **Fuentes locales**, **Fondos de pantalla locales** y **Estilos de Pantalla Siempre Encendida** respectivamente.

## Más ajustes de Temas

- Para cambiar el fondo de pantalla de la pantalla de inicio o el fondo de la pantalla de bloqueo con el tema, ve a **Yo > Ajustes** para habilitar **Cambiar el fondo de pantalla de la pantalla de inicio según el tema** o **Cambiar el fondo de pantalla de la pantalla de bloqueo según el tema** respectivamente.
- Para actualizar los recursos por Wi-Fi, ve a **Yo > Ajustes** para habilitar **Actualizar automáticamente recursos a través de Wi-Fi**.
- Para permitir que Temas recomiende de forma inteligente contenido que pueda ser de tu interés, ve a **Yo > Ajustes** para habilitar **Recomendaciones personalizadas**.

## Música

**⚠ Consejo:** La compatibilidad de la aplicación con un determinado dispositivo y las funciones que haya disponibles pueden variar según el modelo del dispositivo, el operador y el país/región. Ponte en contacto con tu distribuidor o tu proveedor de servicios para obtener más información.

---

Para reproducir música almacenada en el dispositivo o música transmitida por Internet, toca  en la pantalla de inicio.

### Reproducir música

#### • Barra de reproducción

Para reproducir música, selecciona una canción en **Música > Listas/Canciones/Artistas/Álbumes**. La barra de reproducción aparecerá en la parte inferior de la pantalla.



#### ⚠ Nota

La ilustración solo sirve de referencia. Algunas opciones pueden no estar disponibles en modelos específicos.

Toca los siguientes iconos según lo necesites:

- ▶ : Reproducir esta canción.
- ⏸ : Pausar esta canción.
- ▶ : Saltar a la siguiente canción del álbum o la playlist.
- ☰ : Abrir la playlist.

#### • Pantalla de reproducción de música

Toca la barra de reproducción para acceder a la pantalla de reproducción.

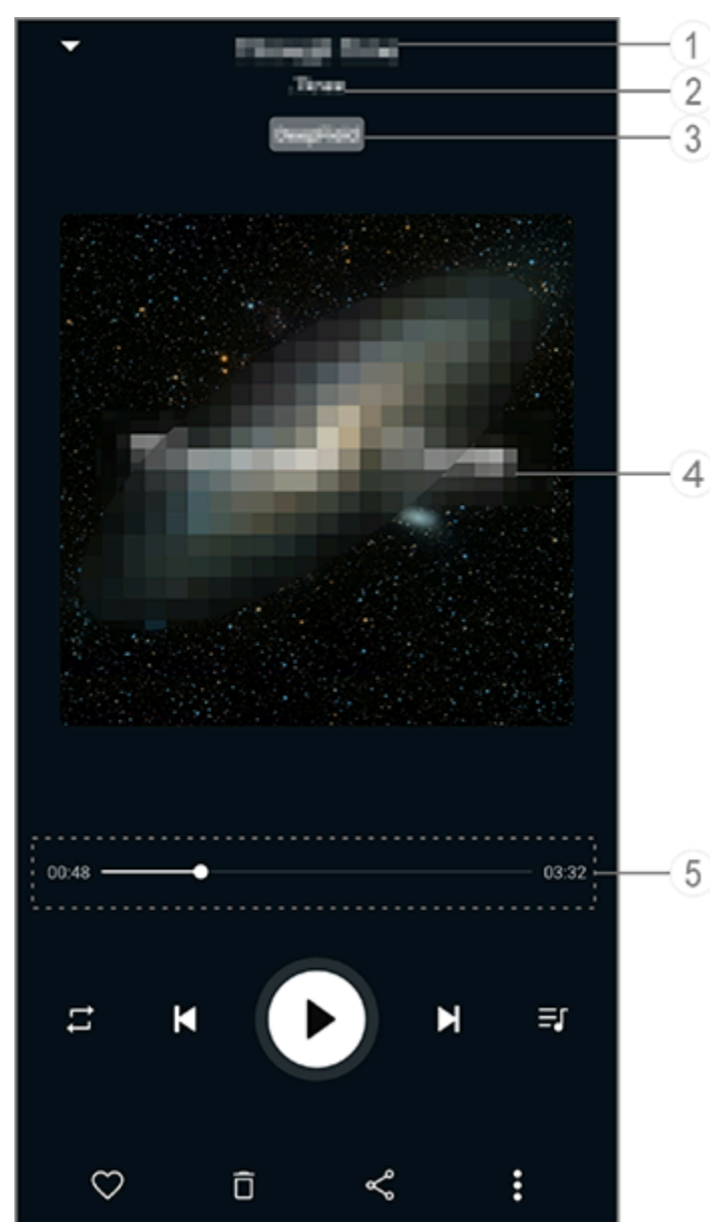



### ⚠ Nota

La ilustración solo sirve de referencia. Algunas opciones pueden no estar disponibles en modelos específicos.

- ① Nombre de la canción.
- ② Artista de la canción.
- ③ Establece perfiles de sonido de espacio profundo (disponible solo en el modo Auricular).
- ④ Imagen de portada de la canción. En este apartado, podrás llevar a cabo las siguientes acciones:
  - Toca para ver la letra
  - Toca y mantén pulsada la letra para editar, compartir o guardar el póster de la letra.
- ⑤ Barra de progreso de reproducción.

Consulta la siguiente tabla para ver más ajustes.

	Arrastrar para ajustar el progreso de la reproducción
	Reproducir canciones en orden aleatorio
	Repetir todas las canciones
	Repetir esta canción
	Volver a la canción anterior
	Iniciar/Reanudar la reproducción
	Pausar reproducción
	Saltar a la siguiente canción
	Playlist actual
	Añadir canción a Favoritos
	Eliminar canción
	Compartir canción
	Más opciones, como añadir la canción a una playlist o establecerla como tono de llamada (disponible en algunos países)

	Volver
---	--------

## Gestionar álbumes

Para ver un álbum, toca **Álbumes** en Música.

También puedes hacer lo siguiente:



- Editar un álbum: Accede a un álbum, toca  para seleccionar una canción y, a continuación, toca **Añadir a playlist** o **Eliminar** para añadirla a una playlist o eliminarla.
- Eliminar un álbum: Toca y mantén pulsado un álbum para seleccionarlo y, a continuación, toca **Eliminar**.
- Añadir a playlist: Toca y mantén pulsado un álbum para seleccionarlo y, a continuación, toca **Añadir a playlist**.

## Ver o gestionar canciones reproducidas recientemente

Para ver o gestionar listas de reproducción recientes, ve a **Listas > Reproducido recientemente**.

### • Eliminar canciones reproducidas recientemente

Si quieres eliminar canciones reproducidas recientemente, usa el siguiente método:

- Mantén pulsada la canción que quieres eliminar y, a continuación, toca .
- Toca  para seleccionar las canciones que quieres eliminar y, a continuación, toca .

### • Compartir canciones reproducidas recientemente

Método:

1. Toca y mantén pulsada la canción que quieres compartir y, a continuación, toca **Compartir**.
2. Selecciona un método para compartir la canción.

## Crear listas de reproducción para gestionar canciones

Para organizar y ordenar las canciones en el dispositivo, ve a **Listas** para crear una nueva playlist.



### • Crear una nueva playlist

Método:

1. En **Listas**, toca **Nueva playlist**.
2. Introduce el nombre de la nueva playlist y toca **Guardar**.
3. Para cambiar el nombre de una playlist personalizada, mantenla pulsada y, a continuación, toca .





### • Añadir una canción a una playlist

Si quieres añadir una canción a una playlist, usa el siguiente método:

- Abre la playlist personalizada, toca  para seleccionar una canción y, a continuación, toca **Añadir a playlist**.
- Mantén pulsada la canción que quieras añadir a una playlist y, a continuación, toca .

### • Quitar o eliminar una canción de una playlist

Si quieres quitar o eliminar una canción de una playlist, usa el siguiente método:

- Abre una playlist personalizada, mantén pulsada la canción que quieres quitar o eliminar y, a continuación, toca  o .
- Abre una playlist personalizada, toca  para seleccionar las canciones que quieres quitar y, a continuación, toca .

## • Eliminar una playlist

Para eliminar una playlist, mantén pulsada la playlist personalizada que quieres eliminar y, a continuación, toca .

## Buscar canciones almacenadas en el dispositivo, así como artistas y álbumes

Encuentra rápidamente canciones almacenadas en el dispositivo, artistas y álbumes buscándolos con palabras clave.





Método:

1. Toca  para acceder a la pantalla de búsqueda.
2. Introduce las palabras clave de la canción, el artista o el álbum en la barra de búsqueda.

## Funciones de la pantalla Canciones

Para reproducir una canción almacenada en el dispositivo, ve a **Canciones**.



Mantén pulsada una canción y lleva a cabo cualquiera de las siguientes acciones:

- Toca  para eliminar la canción.
- Toca  para compartir la canción.
- Toca  para añadirla a una playlist.
- Toca  para establecerla como tono de llamada (disponible en algunos países).
- Toca  para ver o editar la información de la canción.

## Funciones en la pantalla Artistas

Para ver todas las canciones o álbumes de un artista almacenados en el dispositivo, ve a **Artistas**.

Mantén pulsado un artista y lleva a cabo cualquiera de las siguientes acciones:

- Toca  para eliminar el artista.
- Toca  para añadirla a una playlist.

## Más funciones



### • Escanear el dispositivo en busca de canciones

Para buscar las canciones en el dispositivo, toca  > **Buscar canciones** > **Búsqueda con un solo toque**.

### • Habilitar y deshabilitar el modo Reposo

Deja de reproducir música después de un período de tiempo.

Método:

1. Toca  > **Modo Reposo**.
2. Arrastra  para establecer la duración.
3. Toca **Habilitar** para habilitar la función.
4. Toca **Deshabilitar** para deshabilitar la función.

### • Configurar varios perfiles de sonido

Para seleccionar un perfil de sonido, ve a  > **Ajustes de perfil de sonido**.

- **Espacio profundo:** crea una experiencia auditiva inmersiva.
- **Destacados:** disfruta de todo tipo de perfiles de sonido.
- **Ecualizador:** optimiza los perfiles de sonido.
- **Personalizado para auriculares:** optimiza los perfiles de sonido en el modo Auricular.

- **Personalizado para los oídos:** disfruta de una mejor experiencia durante la reproducción de música y vídeo con perfiles de sonido personalizados.

### **Nota**

Algunas funciones solo están disponibles en el modo Auricular.

## Tiempo

Toca  para acceder a la aplicación **Tiempo**, en la que podrás ver información sobre la previsión meteorológica.

### **Nota**



Debes conectar el dispositivo a Internet para poder utilizar esta función.

## Gestionar ciudades

### • **Añadir una ciudad**

Para comprobar el tiempo en otra ciudad, añade la ciudad utilizando los servicios de ubicación o buscándola.

Cómo añadir una ciudad:

- Introduce el nombre de la ciudad en la barra de búsqueda.
- Toca **Añadir ubicación actual**.
- Accede a una ciudad en la lista de información meteorológica y, a continuación, toca  > .





### **Nota**

Si usas la aplicación Tiempo por primera vez o no has añadido tu ciudad actual, puedes hacerlo con los servicios de ubicación.

### • **Reordenar ciudades**

Cómo reordenar las ciudades en su lista de información meteorológica:

Procedimiento:

1. Toca  en la pantalla de información meteorológica de una ciudad de la lista.
2. Toca .
3. Toca y mantén pulsado  y arrástralo hasta la posición requerida.
4. Toca .

### • **Eliminar una ciudad**

Cómo eliminar una ciudad en tu lista de información meteorológica:

Procedimiento:

1. Toca  en la pantalla de información meteorológica de una ciudad de la lista.
2. Toca y mantén pulsada la ciudad que quieras eliminar.
3. Toca **Eliminar**.

## Opciones en la pantalla de información del tiempo



### ⚠️ Nota

La ilustración solo sirve de referencia. Algunas opciones pueden no estar disponibles en modelos específicos.

- ① Nombre de la ciudad.
- ② Temperatura actual.

Para cambiar la unidad de temperatura, toca > **Ajustes** > **Unidad de temperatura**.

- ③ Condiciones meteorológicas actuales.
- ③ Temperaturas máximas y mínimas del día.

⑤ Desliza el dedo sobre la curva del tiempo para ver los cambios de temperatura y las condiciones meteorológicas en las próximas 22 horas.

⑥ Cambios de temperatura y condiciones climáticas para los próximos 14 días.

Para ver las condiciones climáticas de los próximos días en un formato diferente, toca > **Ajustes** > **Formato de previsión de varios días**.

### • Más opciones en Tiempo

Para ver otra información meteorológica de una determinada ciudad, desplázate hacia arriba en la pantalla de información del tiempo.

Consulta la siguiente tabla para conocer el significado de cada icono.

	Sensación térmica
	Dirección del viento/Fuerza del viento
	Temperatura atmosférica
	Índice de rayos uva
	Visibilidad
	Presión atmosférica
	Amanecer/Atardecer

## Añadir un widget de Tiempo a la pantalla de inicio

Cómo comprobar el tiempo y la hora de una determinada ciudad en la pantalla de inicio:

Procedimiento:

1. Toca  en la pantalla de información meteorológica de una ciudad de la lista.
2. Toca **Ajustes > Tiempo en la pantalla de inicio**.
3. Toca y mantén pulsada la ciudad que quieras añadir.
4. Toca **Añadir**.

### Nota

Si la ciudad seleccionada es diferente a la ciudad actual, en el widget aparecerá el tiempo y la hora de las dos ciudades.

## Compartir las condiciones climáticas de una ciudad con otros

Procedimiento:

1. Toca  en la pantalla de información meteorológica de una ciudad de la lista.
2. Toca **Compartir**.
3. Selecciona el estilo de imagen que quieres compartir.
4. Selecciona un método y comparte la información meteorológica según sea necesario.

## EasyShare

Para acceder a **EasyShare**, toca  en la pantalla Aplicaciones o en la pantalla de inicio. Con esta función, puedes transferir archivos entre dispositivos y migrar datos de tu teléfono antiguo a uno nuevo a alta velocidad y sin consumir datos.

### Funciones básicas de EasyShare

#### • Establecer conexión con otro dispositivo a través de Escaneo inteligente

Para usar las funciones Transferencia de archivos y Clonar teléfono, debes conectarte a otro dispositivo. Para hacerlo, toca  en la pantalla de inicio para escanear el código QR del dispositivo.



Método:

1. Muestra el código QR generado del dispositivo al que quieres conectarte.
2. Toca  en la pantalla de inicio de EasyShare en tu dispositivo.
3. Escanea el código QR del dispositivo antiguo con tu dispositivo.

#### • Visualizar los archivos enviados o recibidos a través de otros dispositivos

Con esta función, puedes ver y eliminar los archivos enviados o recibidos desde otros dispositivos.

Método:

1. Toca  en la pantalla de inicio de EasyShare en tu dispositivo.
  2. Visualiza o elimina el archivo que necesites.
- Toca  para filtrar archivos por tipo.
  - Para eliminar un registro o un archivo, toca  para seleccionarlo y, a continuación, toca **Eliminar registro** o **Eliminar registro y archivo**.

### Antes de usar Transferencia de archivos o Clonar teléfono

#### • Compartir EasyShare con otro dispositivo



Si quieres transferir archivos o migrar datos a un dispositivo que no tiene EasyShare instalado, toca **Compartir EasyShare** en la pantalla principal.

· **Cómo compartir a través de Bluetooth:**

1. Toca **Compartir a través de Bluetooth**.
2. Selecciona un dispositivo con Bluetooth habilitado.
3. Envía EasyShare.

· **Cómo compartir mediante Wi-Fi:**

1. Habilita la función Wi-Fi en el dispositivo al que quieres conectarte.
2. Conecta ambos dispositivos con el punto de acceso.
3. Introduce la URL en el otro dispositivo o escanea el código QR de tu dispositivo con el otro dispositivo.

### **Nota**

En cuanto a la URL y al código QR, ve a la página **Compartir mediante Wi-Fi** de tu dispositivo.

### • **Descargar EasyShare en línea**

Si quieres transferir archivos o migrar datos a un dispositivo que no tiene EasyShare instalado, también puedes probar los siguientes métodos.

· **Cómo descargar EasyShare escaneando un código QR:**

1. Genera un código QR en tu dispositivo en **EasyShare > Compartir EasyShare**.
2. Habilita la conexión a Internet en el dispositivo asociado y escanea el código QR.

· **Cómo descargar EasyShare a través del canal oficial:**

1. Habilita la conexión a Internet en el dispositivo asociado.
2. Descarga EasyShare a través del canal oficial.

### **Nota**

1. En cuanto al sitio web y al código QR, ve a **EasyShare > Compartir EasyShare** en tu dispositivo.
2. Debes conectar el dispositivo a Internet para poder utilizar esta función.

### • **Hacer una copia de seguridad de los datos antes de transferir archivos**

Antes de transferir archivos o migrar datos a otro dispositivo, puedes hacer primero una copia de seguridad de tus datos para evitar perderlos.

Método:

1. Abre la URL de EasyShare en un PC.
2. Descarga e instala EasyShare en el PC.
3. Haz copias de seguridad o gestiona tus datos de cualquiera de las siguientes formas:
  - Conecta tu teléfono al ordenador con un cable USB para hacer una copia de seguridad o restaurarlo.
  - Conecta tu teléfono al ordenador por Wi-Fi para hacer una copia de seguridad o restaurarlo.

### **Nota**

1. En el sitio web oficial, ve a **EasyShare > Copia de seguridad de datos** en el dispositivo.
2. Debes conectar el dispositivo a Internet para poder utilizar esta función.

## **Enviar o recibir archivos**

Toca **Transferencia de archivos** para recibir o enviar archivos a alta velocidad y sin consumir datos. Puedes transferir varios tipos de archivos al mismo tiempo.

Pongamos como ejemplo un dispositivo con Android:

### • **En el dispositivo de envío:**

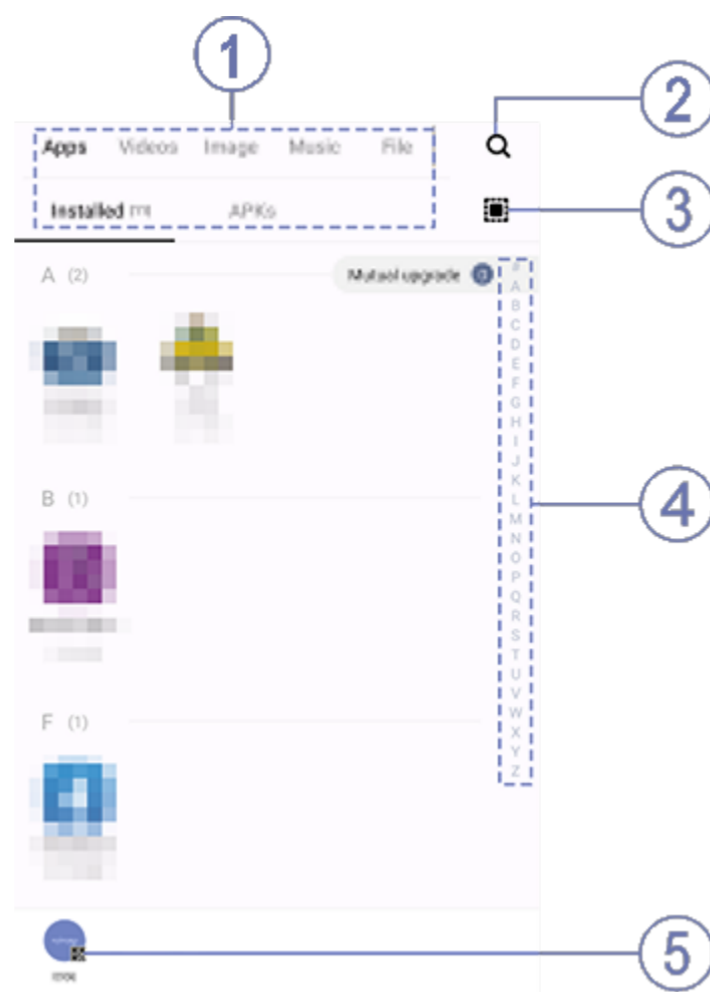

1. Toca  en el dispositivo de envío.
2. Selecciona los archivos.



### Nota

La ilustración solo sirve de referencia. Algunas opciones pueden no estar disponibles en modelos específicos.

Puedes seleccionar archivos de varias maneras, tal y como se muestra en la imagen anterior:

- ① Selecciona los archivos por tipo.
- ② Toca  para buscar archivos concretos.
- ③ Toca  para seleccionar todos los archivos.
- ④ Desliza hacia arriba o hacia abajo en la barra de índice para seleccionar rápidamente los archivos que necesitas.

3. Toca la posición ⑤ para mostrar el código QR.

4. Muestra el código QR para que el dispositivo receptor lo escanee y se empareje con el dispositivo de envío.

5. Toca **Enviar**.

#### • En el dispositivo de destino:

1. Toca  en la pantalla de inicio del dispositivo receptor.
2. Escanea el código QR del dispositivo de envío para establecer conexión.
3. Acepta la transferencia de archivos.

## Clona los datos del dispositivo antiguo en el dispositivo nuevo con un solo toque

Toca **Clonar teléfono** para migrar datos de cualquier tipo de tu teléfono antiguo a uno nuevo sin consumir datos.

Supón que el teléfono actual es un teléfono nuevo. El método es el siguiente:

#### • En el teléfono antiguo:

1. Toca  en el teléfono antiguo.
2. Se mostrará un código QR.
3. Usa el teléfono nuevo para escanear el código QR del teléfono antiguo para emparejarlos.
4. Selecciona los archivos que quieres clonar.
5. Toca **Iniciar clonación**.

#### • En el teléfono nuevo:

1. Toca  en el teléfono nuevo.
2. Selecciona el tipo del teléfono antiguo (iPhone o Android).

3. Escanea el código QR del teléfono antiguo para emparejar el teléfono antiguo.
4. Acepta la transferencia de archivos.

### **Nota**

1. Si el teléfono antiguo es un iPhone, asegúrate de haber instalado EasyShare antes de transferir los archivos.
2. Una vez finalizada la transferencia de archivos, se sobrescribirán los datos de las aplicaciones en el teléfono nuevo.

## Otras funciones de EasyShare

Para iniciar sesión en tu cuenta y cambiar tu imagen de perfil, toca la imagen de perfil en la pantalla principal.

### • **Iniciar sesión en tu cuenta**

Método:

1. Toca la imagen de perfil en la pantalla principal del dispositivo.
2. Toca **Iniciar sesión**.
3. Selecciona el tipo de cuenta en la que quieres iniciar sesión.
4. Introduce el nombre de cuenta y la contraseña para iniciar sesión en la cuenta.

### • **Cambiar la imagen de perfil y el apodo**

Método:

1. Toca la imagen de perfil en la pantalla principal del dispositivo y, a continuación, vuelve a tocarla en la pantalla mostrada.
2. En este apartado, podrás llevar a cabo las siguientes acciones:
  - Para cambiar el color de la imagen de perfil predeterminada, selecciona una de las opciones de color que vienen con el teléfono.
  - Para cambiar la imagen de perfil predeterminada, toca  para seleccionar una de Álbumes o haz una foto nueva.
  - Para cambiar el apodo predeterminado, escribe uno nuevo en el cuadro de texto.
3. Toca **Guardar**.

### **Nota**

Las opciones disponibles al cambiar la imagen de perfil o el apodo pueden variar según la opción de inicio de sesión elegida y el dispositivo.

### • **Consultar el informe semanal sobre transferencias de archivos**

Método:

1. Toca la imagen de perfil en la pantalla principal del dispositivo.
2. Toca **Resumen semanal**.
3. Consulta el informe de esta semana.

### **Nota**

El informe solo incluye las transferencias efectuadas durante la semana actual. Si no se han llevado a cabo transferencias durante la última semana, no se generará ningún informe semanal.

### • **Actualizar EasyShare sin consumir datos**

Para actualizar EasyShare sin consumir datos, sigue el procedimiento explicado a continuación:

Método:

1. Toca la imagen de perfil en la pantalla principal del dispositivo.
2. Toca **Ajustes**
3. Habilita **Actualización automática sin consumo de datos**.

### **Nota**

Cuando se establece conexión entre dos dispositivos, esta función compara las versiones de EasyShare instaladas en cada uno de ellos y actualiza la versión más antigua para que coincida con la más reciente sin consumir datos. De esta forma, se garantiza que ambos dispositivos ejecuten la misma versión de EasyShare o la más reciente.





## Notas

 **Consejo:** La compatibilidad de la aplicación con un determinado dispositivo y la disponibilidad de las funciones pueden variar según el modelo del dispositivo, el operador y el país o región. Ponte en contacto con tu distribuidor o tu proveedor de servicios para obtener más información.

Puedes usar Notas para llevar un registro de tus ideas y pensamientos. En la pantalla de inicio, toca .

### Crear una nota

Cómo crear una nota:

1. En , toca  o abre una carpeta en  y, a continuación, toca .
2. Toca  para guardar la nota.

### Opciones en Notas

Abre una nota en pantalla completa y toca los siguientes iconos según corresponda:

	Cambiar el tamaño de fuente o el formato de texto
	Añadir una lista de tareas
	Cambiar el estado de un elemento de la lista de tareas
	Crear un recordatorio
	Insertar una imagen
	Crear una nota de voz
	Cambiar el fondo de una nota o añadir una tabla a la nota
	Deshacer o rehacer ediciones

#### • Cambiar el tamaño de fuente o el formato de texto



Para cambiar la fuente de una nota, toca  y lleva a cabo cualquiera de las siguientes acciones:

- **B**: Poner el texto en negrita.
- **I**: Poner el texto en cursiva.
- **U**: Subrayar el texto.
- **ABCDEF**: Tachar el texto.
- **🖍**: Resaltar el texto.
- **☰/☷**: Cambiar entre listas numeradas y con viñetas.
- **⏏**: Arrastrar el control deslizante para ajustar el tamaño de fuente.

### • Añadir una lista de tareas

Crea una lista de tareas con Notas para organizar tu vida de forma eficiente.



Método:

1. Toca .
2. Escribe el texto y, a continuación, toca  o  para cambiar el estado del elemento de la lista de tareas.
3. Toca .

### • Crear un recordatorio

Anota las tareas correspondientes con Notas y crea recordatorios para garantizar que se completen a tiempo.







Método:

1. Toca .
2. Selecciona una fecha y hora específicas para el recordatorio.
3. Toca .

### • Insertar una imagen

Inserta imágenes en tus notas para hacerlas más atractivas.

Método:

1. Toca .
2. Selecciona una de las siguientes opciones según corresponda:
  - Toca , haz la foto que quieras y, a continuación, toca **Aceptar**.
  - Toca , selecciona tu foto preferida de Álbumes y, a continuación, toca .
  - Toca , dibuja o escribe en la nota y, a continuación, toca .
3. Toca .

### • Crear una nota de voz

Cuando no te resulte cómodo escribir notas, usa las notas de voz.

Método:

1. Toca .
2. Toca  para pausar la grabación o  para dejar de grabar.
3. Toca .

### • Cambiar el fondo

Para cambiar el fondo de una nota, toca  > **Aspecto** y selecciona el aspecto que prefieras.

### • Insertar una tabla

Para insertar una tabla en una nota, toca  > **Tabla**, escribe el texto y toca  para guardar la nota.

## Marcar una nota

Para marcar una nota, ábrela en pantalla completa y toca .

## Buscar una nota

Para localizar rápidamente una nota, toca  en  o .

## Fijar una nota

Cómo fijar una nota:

1. Mantén pulsada la nota en la lista de notas.
2. Toca **Fijar**.

## Cifrar/Descifrar una nota

### • Cifrar una nota

Puedes cifrar una nota con los siguientes métodos:

- Mantén pulsada la nota en la lista de notas y toca **Cifrar**.
- Abre la nota en pantalla completa y toca .

Cómo crear una contraseña para una nota:

1. Toca .
2. Toca **Opciones de contraseña** para seleccionar un tipo de contraseña.
3. Sigue las instrucciones en pantalla para crear la contraseña.

### • Descifrar una nota

Puedes descifrar una nota cifrada con los siguientes métodos:

- Mantén pulsada la nota en la lista de notas y toca **Descifrar**.
- Abre la nota en pantalla completa y toca .

### **Nota**



Después de descifrar una nota, tendrás que restablecer la contraseña de privacidad al volver a cifrarla.

## Compartir o guardar una nota

Abre la nota en pantalla completa y toca  para guardarla o compartirla con otras personas.







## Eliminar una nota

Cómo eliminar una o varias notas:

- Mantén pulsada una nota y, a continuación, toca **Eliminar**.
- Toca  en la lista de notas, selecciona una o varias notas y, a continuación, toca .
- Abre la nota en pantalla completa y toca  > **Aceptar**.

### • Notas eliminadas recientemente

Cómo ver las notas eliminadas recientemente:

- Toca  > **Ajustes** > **Eliminado recientemente** en  o .
- Toca  > **Eliminado recientemente** en  o .

### **Nota**

1. Es posible que algunas opciones no estén disponibles o puedan variar según el país o la región y el modelo de dispositivo.
2. Si no consigues encontrar una determinada opción en el dispositivo, significa que la función no es compatible.

Cómo eliminar permanentemente o restaurar una nota:

· Mantén pulsada la nota y selecciona **Eliminar permanentemente** o **Restaurar** en la ventana emergente.

· Abre la nota y toca  o .

## Nota

El contenido de Eliminado recientemente se conservará durante solo 60 días antes de eliminarse de forma permanente.

# Navegador

 **Consejo:** La compatibilidad de la aplicación con un determinado dispositivo y las funciones que haya disponibles pueden variar según el modelo del dispositivo, el operador y el país o región.

**Ponte en contacto con tu distribuidor o tu proveedor de servicios para obtener más información.**

---

Toca  para acceder a la aplicación **Navegador**, en la que puedes navegar por la web, buscar información específica en la web y mucho más.

## Nota

Debes conectar el dispositivo a Internet para poder utilizar esta función.

## Buscar una URL o contenido

Cómo buscar un sitio web o contenido en :

· Introduce las palabras clave en la barra de búsqueda.

· Toca  para buscar lo que quieras.

· Toca  para habilitar la búsqueda por voz.

## Ver y editar el historial de navegación y los marcadores

Usa esta función para ver y editar el historial de navegación y los marcadores.

### • Ver y editar marcadores

Método:

1. Ve a  >  > **Marcadores**.

2. En este apartado, podrás llevar a cabo las siguientes acciones:

· Para eliminar una URL, manténla pulsada y toca **Eliminar marcador**.

· Para reordenar las URL, toca **Seleccionar** y, a continuación, mantén pulsado  para arrastrarlas a donde quieras.

### • Ver y editar el historial de navegación

Método:

1. Ve a  >  > **Historial**.

2. En este apartado, podrás llevar a cabo las siguientes acciones:

· Para eliminar una URL, toca **Seleccionar**, selecciona la URL y, por último, toca **Eliminar**.

· Para eliminar todo el historial, toca **Borrar todo**.

## Incógnito

Puedes usar el modo Incógnito para visitar sitios web sin que aparezcan en tu historial de navegación y búsqueda.

Método:

1. Ve a  >  >  **Abrir nueva pestaña de incógnito.**
2.  en la parte superior de la pantalla indica que estás en modo Incógnito.

### **Nota**

En el modo Incógnito, no puedes hacer capturas de pantalla ni grabar la pantalla en Navegador.

## vivoCloud

 **Consejo:** La compatibilidad de la aplicación con un determinado dispositivo y las funciones que haya disponibles pueden variar según el modelo del dispositivo, el operador y el país/región.  
**Ponte en contacto con tu distribuidor o proveedor de servicios para obtener más información.**

---

Toca  para acceder a la aplicación **vivoCloud**, donde podrás hacer una copia de seguridad de tus datos en la nube o restaurar los datos de la copia de seguridad en tu dispositivo.

### **Nota**

Debes conectar el dispositivo a Internet para poder utilizar esta función.

## **Crear copias de seguridad o restaura contactos, mensajes SMS, notas, marcadores web, listas de bloqueo y otros datos**

Procedimiento:

1. Inicia sesión en  vivoCloud.
2. Haz lo siguiente:
  - Para hacer una copia de seguridad de tus datos en la nube, accede a los datos correspondientes y toca **Copia de seguridad**.
  - Para restaurar los datos de los que se ha hecho copia de seguridad en la nube, accede a los datos correspondientes y toca **Restaurar**.
  - Para organizar tus datos locales y en la nube, accede a los datos correspondientes, toca **Disposición de datos** y luego combina o sobrescribe los datos según corresponda.

### **Nota**

1. Si no tienes una cuenta vivo, regístrate primero para crear una.
2. Solo es posible iniciar sesión en una cuenta vivo a la vez.
3. No olvides tener conexión a Internet durante el proceso de creación o restauración de copias de seguridad.

## V-Appstore

 **Consejo:** La compatibilidad de la aplicación con un determinado dispositivo y la disponibilidad de las funciones pueden variar según el modelo del dispositivo, el operador y el país o región.  
**Ponte en contacto con tu distribuidor o tu proveedor de servicios para obtener más información.**

---





Toca  en la pantalla de inicio para buscar aplicaciones recomendadas y descargarlas sin iniciar sesión.

## **Nota**

Debes conectar el dispositivo a Internet para poder utilizar esta función.

## **Buscar aplicaciones**

Cómo buscar una aplicación:

1. Toca  en la parte superior de la pantalla.
2. Introduce el nombre de la aplicación en la barra de búsqueda.
3. Toca .

## **Descargar aplicaciones**

Para descargar e instalar una aplicación, toca **Obtener** al lado de la aplicación.

### • **Gestionar aplicaciones descargadas**

Cómo gestionar las aplicaciones descargadas en tu dispositivo:

- Toca .
- Toca **Gestionar** > **Gestión de descargas**.

## **Clasificaciones de aplicaciones**

Para ver o cambiar entre clasificaciones de aplicaciones, toca **Clasificaciones**.

## **Gestión personal**

Para gestionar aplicaciones o iniciar sesión en tu cuenta, ve a **Gestionar**.

### • **Actualizar aplicaciones**

Para actualizar aplicaciones, ve a **Gestionar** > **Actualizaciones de aplicaciones** y actualiza las aplicaciones según corresponda:

- Para actualizar todas las aplicaciones, toca **Actualizar todo**.
- Para actualizar algunas aplicaciones, toca **Actualizar** al lado de cada aplicación.

### • **Desinstalar aplicaciones**

Cómo desinstalar una aplicación:

1. Toca .
2. Selecciona la aplicación que quieres desinstalar.
3. Toca **Desinstalar**.

### • **Liberar espacio**

Para borrar los datos residuales en tu dispositivo, toca **Limpieza de espacio**.

### • **Ayuda y comentarios**

Para acceder a las preguntas frecuentes y enviar comentarios, ve a **Ayuda y comentarios**.

### • **Más ajustes**

Para configurar más ajustes en V-Appstore, toca .

# Espacio de juegos

 **Consejo:** La compatibilidad de la aplicación con un determinado dispositivo y las funciones que haya disponibles pueden variar según el modelo del dispositivo, el operador y el país/región.  
Ponte en contacto con el distribuidor o proveedor de servicios para obtener más información.

---

## Espacio de juegos

Consulta aquí los juegos instalados en tu dispositivo, el tiempo que has dedicado recientemente a jugarlos u otros datos.

Procedimiento:

1. Ve a **Espacio de juegos**.

2. Haz lo siguiente:

· Desliza las tarjetas para ver los juegos instalados y toca una tarjeta para iniciar el juego rápidamente.

· Toca **Datos de juego** para ver el tiempo que has empleado en cada juego y la duración total en los últimos 7 días.

## Vídeo

 **Consejo:** La compatibilidad de la aplicación con un determinado dispositivo y la disponibilidad de las funciones pueden variar según el modelo del dispositivo, el operador y el país o región.  
Ponte en contacto con tu distribuidor o tu proveedor de servicios para obtener más información.

---

Esta aplicación escaneará automáticamente tu dispositivo en busca de vídeos y te los mostrará. En la pantalla de inicio, toca .

## Reproducir un vídeo

Cómo reproducir un vídeo almacenado en tu dispositivo:

1. Ve a **Vídeos** o **Carpetas**.



2. Toca un vídeo para reproducirlo.

## Opciones durante la reproducción

Durante la reproducción de vídeo:

· Desliza hacia arriba o hacia abajo en la pantalla para ajustar el volumen y el brillo.



· Toca la pantalla para mostrar u ocultar los botones de control. Toca los siguientes iconos según corresponda:

	Duplicar vídeo en otro dispositivo
	Cambiar tamaño de reproducción de vídeo, velocidad y otros ajustes
	Bloquear la orientación de la pantalla durante la reproducción del vídeo

	Reproducir vídeo anterior/siguiente
	Pausar reproducción
	Hacer una captura de pantalla durante la reproducción del vídeo
	Reproducir el vídeo en una ventana flotante
	Rotar el vídeo



## Compartir un vídeo

Para compartir un vídeo con otras personas, ve a **Vídeos** o **Carpetas** y luego realiza cualquiera de las siguientes acciones:

- Mantén pulsado un vídeo y toca .
- Toca  para seleccionar un vídeo y toca .

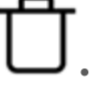

## Eliminar un vídeo

Para eliminar un vídeo, ve a **Vídeos** o **Carpetas** y luego realiza cualquiera de las siguientes acciones:

- Mantén pulsado un vídeo y toca .
- Toca  para seleccionar un vídeo y toca .

## Cambiar el nombre de un vídeo

Para cambiar el nombre a un vídeo, ve a **Vídeos** o **Carpetas** y luego haz cualquiera de las siguientes acciones:

- Mantén pulsado un vídeo y toca .
- Toca  para seleccionar un vídeo y toca .

## Reordenar vídeos

Cómo reordenar los archivos en la lista de vídeos:

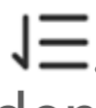
1. En la lista de **Vídeos**, toca  > .
2. Selecciona el método para ordenar que prefieras.

## Buscar un vídeo

Cómo encontrar rápidamente un vídeo:

1. En la lista, toca .
2. Introduce las palabras clave en la barra de búsqueda.

## Aplicaciones de Google

Google ofrece varias aplicaciones de entretenimiento y de redes sociales, entre otras. Para usar determinadas aplicaciones, puede que tengas que iniciar sesión en tu cuenta de Google. Visita la página de ayuda de cada aplicación para obtener más información.

## Servicios de Google

Chrome/Google: busca información y navega por Internet.

Gmail: permite enviar o recibir correos electrónicos.

Maps: localiza tu ubicación y accede a información basada en la ubicación, como lugares de entretenimiento y de ocio cercanos.

YT Music: busca y reproduce música o vídeos almacenados en tu dispositivo.

YouTube: visualiza vídeos compartidos por otras personas o carga los tuyos.

Fotos: organiza y edita todas las fotos y vídeos almacenados en tu dispositivo.

Asistente de Google: haz llamadas, planifica rutas y lleva a cabo otras tareas con la voz.

Meet: haz videollamadas.

Archivos de Google: consulta o gestiona archivos, aplicaciones y otros datos almacenados en tu dispositivo.

Wallet: almacena y usa tarjetas, cupones, llaves digitales de coches, documentos de identidad y otra información.

Calendario: consulta fechas, crea recordatorios de eventos y mucho más.

Play Store: busca y descarga las últimas aplicaciones y juegos para Android, películas, música y más.

Teléfono: haz y responde llamadas.

Contactos: añade y guarda contactos.

Mensajes: envía y recibe archivos en forma de mensajes SMS, fotos, vídeos o archivos de audio.

### Nota

1. Es posible que algunas aplicaciones no estén disponibles o tengan funciones diferentes según tu región o el proveedor de servicios.
2. Debes conectar el dispositivo a Internet para poder utilizar algunas funciones.

## Mensajes

 **Consejo:** La compatibilidad de la aplicación con un determinado dispositivo y las funciones que haya disponibles pueden variar según el modelo del dispositivo, el operador y el país/región. Ponte en contacto con tu distribuidor o tu proveedor de servicios para obtener más información.



---

Para visualizar o enviar mensajes, toca  en la pantalla de inicio.

### Enviar mensajes

Puedes enviar mensajes cuando no estés disponible para las llamadas.

Método:

1. Ve a Mensajes y toca .
2. Introduce el contenido del mensaje.
3. Introduce el número de teléfono del destinatario en el campo **Destinatario**.
4. Toca .

## Información general de la pantalla Nuevo mensaje

Para enviar mensajes MMS, toca  y, a continuación, toca los siguientes iconos según sea necesario:

	Insertar una imagen
	Hacer una foto
	Insertar un contacto
	Mensajes programados
	Insertar un vídeo
	Grabar un vídeo
	Insertar un archivo de grabación
	Cambiar entre SMS y MMS
	Insertar una nota
	Insertar audio
	Insertar un archivo
	Insertar una diapositiva
	Insertar un marcador

## Buscar mensajes

Cómo encontrar rápidamente un mensaje de la lista de mensajes:



Método:

1. Toca .

2. Introduce una palabra clave.
3. Selecciona el mensaje que buscas.



## Reenviar mensajes

Cómo reenviar un mensaje:

- Toca y mantén pulsado el mensaje y, a continuación, toca **Reenviar**.
- Toca  para seleccionar el mensaje y, a continuación, toca .

## Llamar al remitente de un mensaje

Cómo llamar al remitente de un mensaje:

- Desliza hacia la izquierda sobre el mensaje y toca .
- Abre el mensaje en pantalla completa y toca .

## Añadir el remitente de un mensaje a Contactos o a la lista de bloqueo

Cómo añadir el remitente de un mensaje a Contactos o a la lista de bloqueo:

- En la lista de mensajes, toca y mantén pulsado el mensaje y luego toca **Añadir a Contactos** o **Añadir a lista de bloqueo**.
- En la vista de pantalla completa del mensaje, toca  > **Añadir a Contactos** o **Añadir a la lista de bloqueo**.

### Nota



Una vez que hayas añadido a un contacto a la lista de bloqueo, dejarás de recibir llamadas de teléfono y mensajes de este contacto.

## Eliminar mensajes

Cómo eliminar un mensaje de la lista de mensajes:

- Toca y mantén pulsado el mensaje y luego toca **Eliminar**.
- Desliza hacia la izquierda sobre el mensaje y toca .

Cómo eliminar un mensaje en la vista de pantalla completa:

- Toca y mantén pulsado el mensaje y luego toca **Eliminar**.
- Toca  para seleccionar el mensaje y, seguidamente, toca .



## Bloquear mensajes no deseados

Si no quieres recibir mensajes de determinados contactos, puedes bloquearlos. Para hacerlo, ve a  > **Bloquear mensajes no deseados**.

### • Añadir a lista de bloqueo

Para bloquear las llamadas o los mensajes de un determinado número, añádelo a la lista de bloqueo.

Método:

1. Ve a **Lista de bloqueo**.
2. Toca .
3. Selecciona los números que quieres bloquear.
4. Toca .



### • Elegir si recibir notificaciones de mensajes bloqueados

Cómo elegir si recibir notificaciones cuando los mensajes están bloqueados:

1. Toca **Notificaciones**.
2. Selecciona un tipo de notificación.

## • Eliminar mensajes bloqueados

Cómo eliminar un mensaje bloqueado de **Mensajes bloqueados**:

- Toca y mantén pulsado el mensaje y luego toca **Eliminar**.
- Toca  para seleccionar el mensaje y, seguidamente, toca .

## Consejos

 **Consejo:** La compatibilidad de la aplicación con un determinado dispositivo y las funciones que haya disponibles pueden variar según el modelo del dispositivo, el operador y el país/región.

**Ponte en contacto con el distribuidor o proveedor de servicios para obtener más información.**

---

Para obtener más información sobre algunas funciones nuevas e interesantes, ve a Consejos, donde podrás buscar y consultar consejos y trucos útiles por sección.

### Nota

Debes conectar el dispositivo a Internet para poder utilizar esta función.

## Teléfono

 **Consejo:** La compatibilidad de la aplicación con un determinado dispositivo y las funciones que haya disponibles pueden variar según el modelo del dispositivo, el operador y el país/región.







**Ponte en contacto con el distribuidor o proveedor de servicios para obtener más información.**

---

Para hacer o contestar una llamada, toca  en la pantalla de inicio.

### Hacer una llamada

Procedimiento:

1. Abre .
2. Selecciona un contacto de las siguientes maneras:
  - Introduce un número en el teclado y toca .
  - Introduce las primeras letras del nombre del contacto para abrir rápidamente el contacto.
  - Toca un contacto en los registros de llamadas.
  - En , desliza un contacto hacia la izquierda y luego toca .
  - En , toca un contacto y luego .

### Nota



Para abrir el teclado, toca .

### Responder o rechazar una llamada

Sigue las instrucciones a continuación para responder o rechazar una llamada.



#### • Responder una llamada

Cómo responder una llamada:

- En la pantalla completa de la llamada entrante: Desliza hacia abajo cuando la pantalla esté bloqueada.
- En la pantalla completa de la llamada entrante: Toca  cuando la pantalla esté desbloqueada.
- En la pantalla emergente de la llamada entrante: Toca .







## • Rechazar una llamada

Cómo rechazar una llamada:

- En la pantalla completa de la llamada entrante: Desliza hacia arriba cuando la pantalla esté bloqueada.
- En la pantalla completa de la llamada entrante: Toca  cuando la pantalla esté desbloqueada.
- Para rechazar la llamada y responder con un mensaje, toca  en la pantalla completa de la llamada entrante.
- En la pantalla emergente de la llamada entrante: Toca .

## Iconos de acción durante una llamada

Consulta la siguiente tabla para conocer los iconos de acción durante una llamada.

	Grabar la llamada en curso
	Poner en espera la llamada en curso
	Silenciar el micrófono
	Hacer otra llamada mientras hay una llamada en curso
	Hacer una videollamada
	Habilitar altavoz
	Mostrar/Ocultar teclado

## Nota

1. La compatibilidad de la aplicación con un determinado dispositivo y las funciones que haya disponibles pueden variar según el modelo del dispositivo, el operador y el país/región.
2. Si no consigues encontrar una determinada opción en el dispositivo, significa que la función no es compatible.

## Ajustes del teléfono

Para configurar los ajustes asociados a la aplicación Teléfono, ve a  > **Ajustes de llamadas**.

- Para rechazar mensajes o llamadas de ciertos contactos, toca **Bloquear llamadas no deseadas**.
- Para personalizar los mensajes de rechazo de llamada, toca **Rechazar con SMS**.
- Para configurar el teléfono para que vibre cuando contestas una llamada o te cuelgan, toca **Vibrar al contestar/colgar**.
- Para realizar una llamada rápida tocando y manteniendo pulsada una tecla numérica, toca **Marcación rápida** para asignar un contacto a un número.
- Para dejar las llamadas en ventana emergente o pantalla completa cuando la pantalla está desbloqueada, toca **Visualización de llamada con el teléfono desbloqueado**.



# Contactos

 **Consejo:** La compatibilidad de la aplicación con un determinado dispositivo y las funciones que haya disponibles pueden variar según el modelo del dispositivo, el operador y el país o región.

**Ponte en contacto con tu distribuidor o tu proveedor de servicios para obtener más información.**

---

Para crear o gestionar los contactos, toca  en la pantalla de inicio para acceder a la aplicación Contactos.

## Importar contactos

Cómo importar contactos en el dispositivo:

· Toca **Importar desde dispositivo de almacenamiento** y selecciona el archivo del contacto que quieres importar. Los datos de los contactos seleccionados se importarán automáticamente a tu dispositivo.

### Nota

Esta función solo estará disponible si la lista de contactos está vacía.

· Toca **Importar desde el almacenamiento en la nube**, inicia sesión para acceder a **Contactos** y luego toca **Restaurar** para sincronizar los datos de la copia de seguridad de los contactos con tu dispositivo.





### Nota

1. Esta función solo estará disponible si la lista de contactos está vacía.
2. Debes conectar el dispositivo a Internet para poder utilizar esta función.

· Ve a  > **Ajustes de contactos** > **Importar/Exportar** > **Importar desde dispositivo de almacenamiento** y selecciona el archivo de los contactos que quieres importar. Los datos de los contactos seleccionados se importarán automáticamente a tu dispositivo.

## Crear contactos

Método:

1. Toca .
2. En este apartado, podrás llevar a cabo las siguientes acciones:
  - Para asignar una imagen de perfil al contacto, toca  > **Elegir foto** o **Hacer foto**, haz o elige la foto que quieras y, a continuación, toca .
  - Para introducir la información, como el nombre y el número de teléfono del contacto, toca los campos correspondientes.
3. Toca .



## Editar contactos

Edita los contactos de cualquiera de las siguientes formas:

Método 1:

1. Toca un contacto.
2. Toca .
3. Una vez realizadas las modificaciones, toca .



Método 2:

1. Toca .
2. Introduce el nombre del contacto que quieres editar y búscalo entre los resultados coincidentes.
3. Toca **Aceptar**.
4. Una vez realizadas las modificaciones, toca .

## Combinar contactos duplicados

Combina contactos con nombres o números de teléfono duplicados.

Método:

1. Ve a  > **Ajustes de contactos** > **Combinar contactos duplicados**.
2. Selecciona los contactos que quieres combinar o toca  para seleccionarlos todos.
3. Toca .

### Nota

Esta opción solo funciona con los contactos almacenados en la misma ubicación.

## Compartir contactos



Cómo compartir un contacto con otras personas:

- Toca un contacto y luego **Tarjeta de identificación con código QR** para generar un código QR para que otros dispositivos lo escaneen.
- Toca un contacto y, a continuación, ve a  > **Compartir** > **Como texto** o **Como adjunto**.
- Mantén pulsado un contacto y, a continuación, ve a > **Compartir** > **Como texto** o **Como adjunto**.

## Eliminar contactos

Elimina un solo contacto o varios contactos de cualquiera de las siguientes formas:

Método 1:

1. En Contactos, toca .
2. Selecciona los contactos que quieres eliminar o toca  para seleccionarlos todos.
3. Toca  > **Eliminar**.

Método 2:









1. En Contactos, toca un contacto.
2. Toca  > **Eliminar contacto** > **Eliminar**.

Método 3:

1. En Contactos, mantén pulsado un contacto para seleccionarlo.
2. Toca **Eliminar** > **Eliminar**.

### • **Ver contactos eliminados recientemente**

Puedes restaurar los contactos eliminados o eliminarlos permanentemente.





1. En Contactos, ve a  > **Ajustes de contactos** > **Eliminado recientemente**.
2. En este apartado, podrás llevar a cabo las siguientes acciones:
  - Para eliminar permanentemente los contactos, toca  para seleccionar uno o más contactos o toca  para seleccionar todos los contactos. A continuación, toca  > **Aceptar**.
  - Para restaurar los contactos eliminados, toca  para seleccionar uno o más contactos o toca  para seleccionar todos los contactos. A continuación, toca .
  - Para desactivar Eliminado recientemente, selecciona  > **Deshabilitar eliminado recientemente**.

### Nota

1. Esta opción solo funciona con los contactos almacenados en tu dispositivo.
2. El contenido de Eliminado recientemente se conservará durante 30 días antes de ser eliminado de forma permanente.

## Contactos favoritos

Puedes marcar contactos frecuentes como favoritos para acceder fácilmente a ellos en **Favoritos**.

- Toca  >  y selecciona uno o más contactos o toca  para seleccionar todos los contactos. A continuación, toca **Añadir**.
- En Contactos, toca .

## Buscar contactos



Cómo localizar rápidamente un contacto en una lista de contactos:

- En Contactos, toca las iniciales del contacto en el índice que está a la derecha.
- En Contactos, toca  e introduce el nombre o el número de teléfono del contacto en la barra de búsqueda.

## Exportar contactos

Exporta contactos de tu dispositivo con el siguiente método:

Método:



1. Ve a  > **Ajustes de contactos** > **Importar/Exportar** > **Exportar a dispositivo de almacenamiento**.
2. Selecciona los contactos que desees exportar o toca  para seleccionarlos todos.
3. Toca **Exportar** > **Guardar**.

## Gestionar grupos de contactos

Puedes usar la función **Grupos** para organizar tus contactos por empresa, tiempo de contacto u otros atributos. También puedes enviar mensajes a los miembros de un grupo o elegir un tono de llamada único para el grupo.











### • Crear grupos

Método:

1. Cómo crear un grupo: Ve a  > , introduce un nombre para el nuevo grupo y, a continuación, toca **Aceptar**.
2. Cómo añadir miembros: Selecciona los contactos que quieres añadir al nuevo grupo y, a continuación, toca .

### • Editar grupos

En :

- Para añadir contactos a un grupo, selecciona el grupo, toca  para seleccionar los contactos que quieras añadir y, por último, toca .
- Para eliminar un grupo, toca  para seleccionar un grupo y selecciona  > **Eliminar**.
- Para eliminar o mover los contactos de un grupo, toca el grupo, toca  para seleccionar los contactos que quieres eliminar o mover y, por último, toca  o  > Grupo de destino.
- Para enviar un mensaje a los miembros de un grupo, selecciona primero un grupo. Toca  > **Mensaje de grupo**, selecciona los contactos a los que quieres enviar un mensaje y toca .
- Para asignar un tono de llamada a un grupo, toca el grupo, toca  > **Tono de llamada de grupo** y establece el tono de llamada que prefieras.

## Otras funciones

Para seleccionar el método de visualización de los contactos o ver la ubicación de almacenamiento, toca  > **Ajustes de contactos** en Contactos.

- Para mostrar solo los contactos con números en la lista de Contactos, habilita **Mostrar solo contactos con números**.
- Para ver o cambiar la ubicación de almacenamiento de los contactos, toca **Ubicación de almacenamiento**.

### **Nota**

Si solo hay una opción de almacenamiento disponible, no se podrá editar.

- Para ver los contactos almacenados en una ubicación determinada o ver la cantidad de contactos que hay en cada ubicación de almacenamiento, toca **Mostrar contactos por cuenta**.

## Centro de Juegos

 **Consejo:** La compatibilidad de la aplicación con un determinado dispositivo y las funciones que haya disponibles pueden variar según el modelo del dispositivo, el operador y el país/región.  
**Ponte en contacto con el distribuidor o proveedor de servicios para obtener más información.**

---

Toca  para acceder a la aplicación **Centro de Juegos**, donde puedes buscar y descargar tus juegos favoritos.

### **Nota**

Debes conectar el dispositivo a Internet para poder utilizar esta función.

## Buscar y descargar juegos

Procedimiento:

1. Busca juegos en Centro de Juegos de las siguientes maneras:
  - Introduce las palabras clave de búsqueda en la barra de búsqueda.
  - Ve a **Categoría** para examinar y buscar juegos por categoría.
  - Ve a **Clasificación** para examinar y buscar juegos según su popularidad, descargas o búsquedas.
2. Toca el icono de la aplicación para verla en pantalla completa y luego toca **Instalar**.

## Más funciones de accesibilidad

- Para ver las aplicaciones que se pueden actualizar, ve a **Herramientas > Gestión de actualizaciones**.
- Para actualizar aplicaciones de juegos automáticamente, crear o quitar recordatorios de eventos dentro de la aplicación o borrar la caché del juego, ve a **Herramientas > Ajustes**.
- Para ver la sección Preguntas y respuestas en Centro de Juegos, ve a **Herramientas > Ayuda y comentarios**.

## Espacio de juegos

Consulta aquí los juegos instalados en tu dispositivo, el tiempo que has dedicado recientemente a jugarlos u otros datos.

Procedimiento:

1. Ve a **Herramientas > Mi espacio de juegos**.
2. Haz lo siguiente:
  - Desliza las tarjetas para ver los juegos instalados y toca una tarjeta para iniciar el juego rápidamente.

- Toca **Datos de juego** para ver el tiempo que has empleado en cada juego y la duración total en los últimos 7 días.

# Ajustes

## Redes e internet

 **Consejo:** La compatibilidad de la aplicación con un determinado dispositivo y las funciones que haya disponibles pueden variar según el modelo del dispositivo, el operador y el país o región.

Ponte en contacto con tu distribuidor o tu proveedor de servicios para obtener más información.

---

### ● Wi-Fi

#### Conexión a una red Wi-Fi

Método:

1. Puedes habilitar la conexión Wi-Fi con los siguientes métodos:

- Desliza hacia abajo desde la parte superior de la pantalla para abrir Centro de control y toca  .
- Ve a **Ajustes > Redes e Internet** y habilita **Wi-Fi**.



2. Selecciona **Ajustes > Red e Internet > Wi-Fi** y toca una red para conectarte a ella.

 indica que se necesita una contraseña Wi-Fi.

#### Añadir una red Wi-Fi manualmente

Para añadir una red Wi-Fi que no aparezca en la lista de redes disponibles, ve a **Ajustes > Red e Internet > Wi-Fi** y añade una red Wi-Fi con los siguientes métodos:

Método:

- Ve a  **Añadir red**, introduce el SSID y configura el tipo de seguridad.
- Ve a  **Añadir red** y toca  para escanear el código QR de la red Wi-Fi.

### ● Tarjeta SIM y red móvil

En **Tarjeta SIM y red móvil**, puedes conocer el estado actual de la tarjeta SIM del dispositivo, editar la información de la tarjeta SIM y más.

#### Habilitar datos móviles

Método:

- Desliza hacia abajo desde la parte superior de la pantalla para abrir Centro de control y toca  .
- Ve a **Ajustes > Redes e Internet > Tarjeta SIM y red móvil** y habilita **Datos móviles**.

#### Editar información de tarjeta SIM

Método:

1. Ve a **Ajustes > Redes e Internet > Tarjeta SIM y red móvil** y toca la tarjeta SIM que quieras editar en **Información y ajustes de la tarjeta SIM**.

2. En este apartado, podrás llevar a cabo las siguientes acciones:

- Para cambiar el nombre o el número de la tarjeta SIM, toca **Nombre de SIM** o **Número**.
- Para comprobar el uso de datos en un determinado período de tiempo, ve a **Uso de datos de aplicaciones**.
- Para configurar el tipo de red preferido para la tarjeta SIM, toca **Tipo de red preferido** (disponible en algunos países).

## ● Modo Avión

Activa el modo Avión con los siguientes métodos:

- Desliza hacia abajo desde la parte superior de la pantalla para abrir Centro de control y toca .
- Ve a **Ajustes > Redes e Internet** y habilita **Modo Avión**.

## ● Punto de acceso y conexión compartida

**Punto de acceso y conexión compartida** te permite compartir tus datos móviles por Wi-Fi, Bluetooth, USB y Ethernet para crear una red Wi-Fi que puede ser utilizada por varios dispositivos.

### Conexión compartida por Wi-Fi

Método:

1. Puedes activar Punto de acceso Wi-Fi con los siguientes métodos:

- Desliza hacia abajo desde la parte superior de la pantalla para abrir Centro de control y toca .
- Ve a **Ajustes > Redes e Internet > Punto de acceso y conexión compartida > Punto de acceso Wi-Fi** y habilita esta función.

2. Para cambiar el nombre o la contraseña del punto de acceso, toca las opciones correspondientes.

### Conexión compartida por Bluetooth o cable USB

Método:

1. Ve a **Ajustes > Redes e Internet > Punto de acceso y conexión compartida** para habilitar **Conexión compartida por cable USB** o **Conexión compartida por Bluetooth**.

2. En este apartado, podrás llevar a cabo las siguientes acciones:

- Para compartir la conexión mediante cable USB, conecta el teléfono al otro dispositivo con un cable USB.
- Para compartir la conexión mediante Bluetooth, empareja el teléfono con el otro dispositivo.

### Nota

Los ordenadores Mac no pueden conectarse a dispositivos Android por USB.

## ● Gestión de redes

Tienes la opción de decidir si tus aplicaciones pueden acceder a la red móvil o al Wi-Fi.

Método:

1. Ve a **Ajustes > Red e Internet > Gestión de redes > Red móvil o Wi-Fi**.

2. Toca  para habilitar la gestión de redes o  para deshabilitarla.

## ● Ahorro de datos

Método:

1. Ve a **Ajustes > Redes e Internet > Ahorro de datos** para habilitar Ahorro de datos.

2. Para evitar que Ahorro de datos afecte a algunas aplicaciones, ve a **No restringido por límite de datos** y activa la opción.

## ● VPN

La VPN te permite conectarte a una red privada segura en tu dispositivo.

Método:

1. Toca **Ajustes** > **Redes e Internet** > **VPN** > **+** e introduce y guarda la información necesaria.
2. Selecciona una VPN configurada e introduce tu nombre de usuario y contraseña.

## ● Servidor DNS privado

Un servidor DNS privado puede proteger tu privacidad y seguridad al conectarte a una URL concreta.

Método:

1. Ve a **Ajustes** > **Redes e Internet** > **DNS privado**.
2. Selecciona un servidor DNS y guárdalo.

## Bluetooth y dispositivos

 **Consejo:** La compatibilidad de la aplicación con un determinado dispositivo y la disponibilidad de las funciones pueden variar según el modelo del dispositivo, el operador y el país o región. Ponte en contacto con tu distribuidor o tu proveedor de servicios para obtener más información.

---

### ● Bluetooth

Puedes usar **Bluetooth** para conectar el dispositivo a otros dispositivos cercanos o para transferir archivos entre dispositivos.

#### Habilitar Bluetooth

Cómo habilitar Bluetooth:

- Desliza hacia abajo desde la parte superior de la pantalla para abrir Centro de control y toca .
- Ve a **Ajustes** > **Bluetooth y dispositivos** y habilita **Bluetooth**.

#### Cambiar el nombre del dispositivo

Método:

1. Activa el Bluetooth y ve a **Ajustes** > **Bluetooth y dispositivos** > **Bluetooth** > **Nombre de dispositivo**.
2. Introduce un nombre.
3. Toca **Cambiar nombre**.

#### Vincular otros dispositivos Bluetooth

Método:

1. Ve a **Ajustes** > **Bluetooth y dispositivos** > **Bluetooth** > **Vincular nuevo dispositivo**.
2. Selecciona el dispositivo que quieres vincular.
3. Toca **Vincular**.

#### Nota

Para usar esta función, asegúrate de que el otro dispositivo tenga Bluetooth habilitado y de que acepte la solicitud de emparejamiento recibida.

#### Enviar y recibir archivos

Puedes compartir datos con otros dispositivos Bluetooth con los siguientes métodos.

Por ejemplo, para enviar fotos a otro dispositivo:

1. Abre **Álbumes** y selecciona las fotos que quieres compartir.
2. Toca **Compartir** > **Bluetooth**.
3. Selecciona el dispositivo con el que quieres compartir las fotos.

### **Nota**

Para usar esta función, asegúrate de que el otro dispositivo tenga Bluetooth habilitado y de que acepte la solicitud de conexión recibida.

## **Ver los archivos recibidos por Bluetooth**

Para visualizar los archivos recibidos a través de Bluetooth, selecciona **Ajustes** > **Bluetooth y dispositivos** > **Bluetooth** > **Archivos recibidos mediante Bluetooth**.

## ● **vivoshare**

Esta función te permite enviar o recibir archivos rápidamente de dispositivos cercanos sin consumir datos.

Método:

1. Habilita esta función en el dispositivo receptor con los siguientes métodos:
  - Desliza hacia abajo desde la parte superior de la pantalla para abrir Centro de control y toca .
  - Ve a **Ajustes** > **Bluetooth y dispositivos** > **vivoshare** y activa la opción.
2. Selecciona los archivos que quieres compartir en el dispositivo de envío.
3. Toca **Compartir** > **vivoshare** en el dispositivo de envío.
4. Toca la imagen de perfil del dispositivo receptor para enviar los archivos.

## ● **Duplicación de pantalla inteligente**

Con Duplicación de pantalla inteligente, puedes transmitir el contenido de tu dispositivo a otro dispositivo de forma inalámbrica con los siguientes métodos.

Método 1:

Ve a **Ajustes** > **Bluetooth y dispositivos** > **Duplicación de pantalla inteligente**.

Método 2:

1. Desliza hacia abajo desde la parte superior de la pantalla para abrir Centro de control y desliza hacia abajo de nuevo para mostrar el panel de accesos directos.
2. Toca .

### **Nota**

Debes conectar el dispositivo a Internet para poder utilizar esta función.

## **Conectar con un dispositivo para duplicar pantalla**

Método:

1. Toca **Conectar con un dispositivo para duplicar pantalla**.
2. En los resultados de búsqueda, toca el dispositivo en el que quieres duplicar la pantalla.

### **Nota**

1. Asegúrate de que ambos dispositivos están conectados a la misma red Wi-Fi durante la duplicación.
2. Comprueba que el dispositivo de duplicación pueda conectarse a la red Wi-Fi y que utilice el protocolo DLNA.

## ● **OTG**

**OTG** te permite conectar un dispositivo de almacenamiento USB a tu dispositivo. Podrás buscar y organizar las fotos, los vídeos y otros archivos almacenados en el dispositivo de almacenamiento USB en Gestor de archivos.



## **Nota**

OTG se deshabilita automáticamente a los cinco minutos de inactividad.

## ● **Impresión**

Para imprimir fotos o archivos en determinadas aplicaciones del dispositivo, habilita **Servicio de impresión predeterminado**.

### **Añadir y usar una impresora**

· Cómo añadir un servicio de impresión:

1. Ve a **Ajustes > Bluetooth y dispositivos > Impresión**.
2. Toca **+**.
3. Introduce la información de la impresora.

· Cómo usar un servicio de impresión:

1. Ve a **Ajustes > Bluetooth y dispositivos > Impresión**.
2. Toca un servicio de impresión.

## **Nota**

1. Añade una impresora que pueda intercambiar datos a través de Internet antes de imprimir.
2. Inicia sesión en tu cuenta de Google antes de usar esta función.

## ● **Chromebook**

Podrás llevar a cabo cualquiera de las siguientes acciones cuando el teléfono esté conectado a un Chromebook:

- Sincronizar el historial de chat.
- Compartir archivos.
- Usar el Chromebook para enviar y recibir mensajes SMS.
- Conectar un Chromebook a la red del dispositivo.
- Usar el dispositivo para desbloquear el Chromebook.

## **Nota**

Inicia sesión en tu cuenta de Google antes de usar esta función.

## ● **NFC**

**NFC** te permite hacer pagos móviles, firmar electrónicamente y mucho más.

### **Habilitar NFC**

Cómo habilitar NFC:

- Desliza hacia abajo desde la parte superior de la pantalla para abrir Centro de control y desliza hacia abajo una vez más para expandir el panel de accesos directos. A continuación, toca .
- Ve a **Ajustes > Bluetooth y dispositivos** y habilita **NFC**.

### **Usar NFC**

- Para hacer pagos con NFC, activa la opción NFC, configura una aplicación de pago y acerca el área de detección NFC del teléfono al lector de pagos.

## **Nota**

Para cambiar la aplicación de pago predeterminada, ve a **Ajustes > Bluetooth y dispositivos > NFC > Tocar y pagar**.

- Para leer la etiqueta NFC de una tarjeta, activa NFC, acerca el área de detección NFC del teléfono a la etiqueta NFC y selecciona una aplicación.

## ● Quick Share

Para compartir fotos, vídeos, documentos y otros archivos con dispositivos cercanos, ve a **Ajustes > Bluetooth y dispositivos > Quick Share**. A continuación, puedes hacer lo siguiente:

- Para activar esta función, desliza hacia abajo desde la parte superior de la pantalla para abrir Centro de control y toca .
- Para cambiar el nombre del dispositivo, toca **Nombre de dispositivo**, escribe un nombre y, a continuación, toca **Guardar**.
- Para obtener más información sobre estas opciones, ve a **Más información sobre Quick Share**.

### Nota

Antes de usar esta función, activa primero Bluetooth y Ubicación.

## ● Android Auto

Para conectar el teléfono a la pantalla del coche a través de un cable USB o de forma inalámbrica para obtener direcciones, hacer o contestar llamadas, hablar para enviar mensajes SMS y reproducir música, ve a **Ajustes > Bluetooth y dispositivos > Android Auto**.

### Nota

Inicia sesión en tu cuenta de Google antes de usar esta función.

## Pantalla y brillo

 **Consejo:** La compatibilidad de la aplicación con un determinado dispositivo y las funciones que haya disponibles pueden variar según el modelo del dispositivo, el operador y el país/región.



**Ponte en contacto con tu distribuidor o tu proveedor de servicios para obtener más información.**

Con esta opción, puedes cambiar o ajustar los ajustes de pantalla del dispositivo, como el brillo de la pantalla y las fuentes.

### Ajustar el brillo de la pantalla

#### • Ajustar el brillo de la pantalla manualmente

Cómo ajustar automáticamente el brillo de la pantalla:

- Desliza hacia abajo desde la parte superior de la pantalla para abrir el Centro de control y arrastra .
- Ve a **Ajustes > Pantalla y brillo** y arrastra .

#### • Ajustar automáticamente el brillo de la pantalla

Cómo ajustar automáticamente el brillo de la pantalla:

- Desliza hacia abajo desde la parte superior de la pantalla para abrir el Centro de control y toca .
- Ve a **Ajustes > Pantalla y brillo** y toca **Brillo adaptativo**.

### Habilitar Protección ocular

Protección ocular muestra en la pantalla colores más cálidos y más agradables para los ojos.

Cómo habilitar Protección ocular:

- Desliza hacia abajo desde la parte superior de la pantalla para abrir el Centro de control y desliza hacia abajo una vez más para expandir el panel de accesos directos. A continuación, toca .
- Ve a **Ajustes > Pantalla y brillo > Protección ocular** para habilitar la función.

### • Programar activación o desactivación de Protección ocular

Método:

1. Ve a **Ajustes > Pantalla y brillo > Protección ocular** y toca **Programar**.
2. En este apartado, podrás llevar a cabo las siguientes acciones:
  - Selecciona **Desde la puesta hasta la salida del sol**.
  - Selecciona **Activar a una hora personalizada** para establecer la hora de inicio y finalización.

## Habilitar Tema oscuro

En algunas pantallas, el Tema oscuro utiliza un fondo negro sólido que ayuda a prolongar la duración de la batería.

Cómo habilitar Tema oscuro:

- Desliza hacia abajo desde la parte superior de la pantalla para abrir el Centro de control y desliza hacia abajo una vez más para expandir el panel de accesos directos. A continuación, toca .
- Ve a **Ajustes > Pantalla y brillo > Tema oscuro** para habilitar la función.

### • Programar activación/desactivación de Tema oscuro

Método:

1. Ve a **Ajustes > Pantalla y brillo > Tema oscuro**.
2. En este apartado, podrás llevar a cabo las siguientes acciones:
  - Toca **Desde la puesta hasta la salida del sol**.
  - Toca **Activar a una hora personalizada** para establecer la hora de inicio y finalización.

## Configurar bloqueo automático

Esta función bloquea automáticamente la pantalla después de un cierto período de inactividad.



Método:

1. Ve a **Ajustes > Pantalla y brillo** y toca **Tiempo de espera de pantalla**.
2. Selecciona un período.

## Ajustar el tamaño y el estilo de la fuente

### • Ajustar fuentes:

Método:

1. Ve a **Ajustes > Pantalla y brillo > Tamaño de fuente y pantalla**.
2. En este apartado, podrás llevar a cabo las siguientes acciones:
  - Para aumentar o reducir el tamaño de la fuente, arrastra  debajo de **Tamaño de fuente**.
  - Para aumentar o reducir el tamaño del contenido mostrado, arrastra  debajo de **Tamaño de visualización**.
  - Para que todas las fuentes aparezcan en negrita, toca **Negrita**.

### • Cambiar el estilo de fuente

Método:

1. Ve a **Ajustes > Pantalla y brillo > Estilo de fuente**.
2. En este apartado, podrás llevar a cabo las siguientes acciones:
  - Selecciona un estilo precargado.
  - Toca **Descargar más** para descargar tu estilo preferido.

1. Es posible que algunas opciones no estén disponibles o varíen según el país/región y el modelo de dispositivo.
2. Si no consigues encontrar una determinada opción en el dispositivo, significa que la función no es compatible.

## Ajustar la barra de estado

Método:

1. Ve a **Ajustes > Pantalla y brillo > Barra de estado**.
  2. En este apartado, podrás llevar a cabo las siguientes acciones:
    - Para mostrar notificaciones con iconos o números en la barra de estado, toca **Método de notificación** y selecciona una de las opciones disponibles.
    - Para ver la velocidad de la red en tiempo real en la barra de estado, habilita **Mostrar la velocidad de red en tiempo real**.
- Para cambiar el estilo de batería o establecer la forma de visualización de la energía, ve a **Patrón de batería y porcentaje de energía**.

## Habilitar salvapantallas

Método:

1. Ve a **Ajustes > Pantalla y brillo > Salvapantallas**.
2. Habilita **Usar salvapantallas**.
3. Selecciona un estilo de salvapantallas y en qué momento quieres que se active.

## Ajustar la frecuencia de actualización de la pantalla

Método:

1. Ve a **Ajustes > Pantalla y brillo > Frecuencia de actualización de la pantalla**.
2. Selecciona una frecuencia de actualización.

## Personalizar la relación de aspecto de las aplicaciones

### • Mostrar aplicaciones en pantalla completa

La mayoría de aplicaciones instaladas en el dispositivo se adaptarán automáticamente para que se vean correctamente en el modo de pantalla completa.

Si una aplicación no se adapta automáticamente, haz lo siguiente:

Método:

1. Ve a **Ajustes > Pantalla y brillo > Mostrar aplicaciones en pantalla completa**.
2. Activa los botones de activación de las aplicaciones.

### • Mostrar aplicaciones en la parte superior de la pantalla

Método:

1. Ve a **Ajustes > Pantalla y brillo > Mostrar en la parte superior de la pantalla**.
2. Ve a la aplicación que quieres editar.
3. Selecciona un efecto de visualización.

## Pantalla de bloqueo y fondo de pantalla

 **Consejo:** La compatibilidad de la aplicación con un determinado dispositivo y las funciones que haya disponibles pueden variar según el modelo del dispositivo, el operador y el país o región.

**Ponte en contacto con tu distribuidor o tu proveedor de servicios para obtener más información.**

---

## Personalizar Pantalla Siempre Encendida

Pantalla Siempre Encendida te permite ver la hora y la fecha, el nivel de batería y las notificaciones al levantar el teléfono o durante un determinado período de tiempo.

Método:

1. Ve a **Ajustes > Pantalla de bloqueo y fondo de pantalla > Pantalla Siempre Encendida** y habilita **Pantalla Siempre Encendida**.

2. En este apartado, podrás llevar a cabo las siguientes acciones:

· Para cambiar el estilo de Pantalla Siempre Encendida, ve a **Estilos de Pantalla Siempre Encendida**, selecciona el estilo que prefieras y, a continuación, toca **Aplicar**.

· Para cambiar la forma en que aparece Pantalla Siempre Encendida, toca **Modo de visualización** para elegir una opción.

Para poder ver las notificaciones de algunas aplicaciones tocando dos veces la pantalla en el modo Pantalla Siempre Encendida, ve a **Notificaciones** y selecciona las aplicaciones en cuestión.

## Personalizar el tema o el fondo de pantalla

Esta opción te permite configurar el tema o fondo de pantalla en tu dispositivo.

Método:

1. Ve a **Ajustes > Pantalla de bloqueo y fondo de pantalla > Tema o fondo de pantalla**.

2. Selecciona un tema o fondo de pantalla.

## Cambiar colores de interfaz de usuario

Esta opción te permite cambiar el color de la interfaz de usuario del dispositivo.

Método:

1. Selecciona **Ajustes > Pantalla de bloqueo y fondo de pantalla > Color y estilo** y habilita **Color de la interfaz de usuario de la aplicación y el sistema**.

2. Elige un color entre los preestablecidos o el fondo de pantalla.

3. Para restaurar el color original de la interfaz de usuario del sistema y de la aplicación, inhabilita **Color de la interfaz de usuario del sistema y de la aplicación**.

## Ajustes de la pantalla de bloqueo

Esta opción te permite cambiar el estilo de la pantalla de bloqueo y personalizar los accesos directos de la pantalla de bloqueo.

Método:

1. Ve a **Ajustes > Pantalla de bloqueo y fondo de pantalla > Ajustes de la pantalla de bloqueo**.

2. En este apartado, podrás llevar a cabo las siguientes acciones:

Para configurar el reloj de la pantalla de bloqueo, el estilo de la fecha o las funciones que puedes iniciar rápidamente en la pantalla de bloqueo, ve a **Pantalla de bloqueo personalizada**.

· Para cambiar el fondo de la pantalla de bloqueo con el tema, habilita **Cambiar el fondo de pantalla de la pantalla de bloqueo según el tema**.

### Nota

Solo los fondos de pantalla estáticos pueden cambiar junto con los temas.

· Para abrir Centro de control en la pantalla de bloqueo, habilita **Abrir Centro de control desde la pantalla de bloqueo**.

## Ajustes de la pantalla de inicio

Esta opción te permite cambiar el estilo, el diseño, las insignias y otros ajustes de la pantalla de inicio.

Método:

1. Ve a **Ajustes > Pantalla de bloqueo y fondo de pantalla > Ajustes de la pantalla de inicio**.

2. En este apartado, podrás llevar a cabo las siguientes acciones:

· Para cambiar el estilo de la pantalla de inicio, ve a **Estilo de la pantalla de inicio** y selecciona entre Estándar y Cajón.

- Para añadir los iconos de aplicaciones recién descargadas a la pantalla de inicio, habilita **Añadir iconos a la pantalla de inicio**.
- Para cambiar el diseño de la pantalla de inicio, ve a **Diseños de la pantalla de inicio** y selecciona entre 4x6 y 5x6.
- Para bloquear el diseño actual de la pantalla de inicio, habilita **Bloquear diseño**.
- Para cambiar la función que se habilita al deslizar hacia abajo en la pantalla de inicio, toca **Deslizar hacia abajo en la pantalla de inicio** y elige una opción.

### Nota

1. Es posible que algunas opciones no estén disponibles o puedan variar según el país o la región y el modelo de dispositivo.
2. Si no consigues encontrar una determinada opción en el dispositivo, significa que la función no es compatible.

## Modo Simple

Para activar una pantalla de inicio limpia y una fuente de sistema más grande, ve a **Ajustes > Pantalla de bloqueo y fondo de pantalla > Modo Simple** y habilita la función.

## Efectos dinámicos

 **Consejo:** La compatibilidad de la aplicación con un determinado dispositivo y las funciones que haya disponibles pueden variar según el modelo del dispositivo, el operador y el país o región.

Ponte en contacto con tu distribuidor o tu proveedor de servicios para obtener más información.

---

Podrás encontrar diferentes estilos de animación dentro de la función correspondiente. Puedes ir a **Ajustes > Efectos dinámicos** para seleccionar y aplicar tu estilo favorito.

### Mejorar los efectos dinámicos de algunas interfaces

Para mejorar los efectos dinámicos y los efectos de visualización de algunas interfaces, ve a **Ajustes > Efectos dinámicos > Mejorar efectos dinámicos** y habilita **Efectos dinámicos de la interfaz**.

### Mostrar efecto de iluminación ambiental

- Para personalizar la hora de encendido del efecto de iluminación ambiental, ve a **Efecto de iluminación ambiental > Personalizar hora** para configurar la hora de inicio y de finalización.
- Para mostrar el efecto de iluminación ambiental para música, llamadas entrantes o notificaciones, toca **Efecto de iluminación ambiental**, activa la opción y configura la función correspondiente.

### Cambiar la animación de la pantalla de inicio

Para cambiar la animación de la pantalla de inicio, ve a **Animación de transición de la pantalla de inicio o Desbloquear para acceder a la animación de la pantalla de inicio**, selecciona la animación que prefieras y, por último, toca **Aplicar**.

### Cambiar la animación de reconocimiento facial o huella digital

Cómo cambiar la animación de reconocimiento facial o huella digital:

1. Toca **Animación de icono de huella digital, Animación de reconocimiento de huella digital o Animación de reconocimiento facial**.
2. Selecciona tu animación preferida.
3. Toca **Aplicar**.

### Nota

1. Esta función solo está disponible en dispositivos que admiten huella digital o reconocimiento facial.
2. Si el reconocimiento de huella digital o el reconocimiento facial están deshabilitados en el dispositivo, selecciona una opción de bloqueo de pantalla después de aplicar la animación y sigue las instrucciones que se te mostrarán en pantalla.

## Cambiar la animación de conexión USB o de carga

Para cambiar la animación de conexión USB o de carga, ve a **Animación de carga o Animación de conexión USB**, selecciona la animación que prefieras y, a continuación, toca **Aplicar**.

### Nota

Esta función solo está disponible en dispositivos compatibles con la tecnología de carga rápida.

## Cambiar la animación de encendido/apagado de pantalla

Para cambiar la animación de encendido/apagado de pantalla reproducida al pulsar el botón de encendido, ve a **Animación de encendido/apagado de pantalla**, selecciona la animación que prefieras y, a continuación, toca **Aplicar**.

### Nota

Esta función no está disponible cuando se utiliza el reconocimiento facial o la carga rápida.

# Sonido y vibración

 **Consejo:** La compatibilidad de la aplicación con un determinado dispositivo y la disponibilidad de las funciones pueden variar según el modelo del dispositivo, el operador y el país o región.  
**Ponte en contacto con tu distribuidor o tu proveedor de servicios para obtener más información.**

---

Para cambiar el sonido multimedia, el tono de llamada o los sonidos que reproduce el dispositivo cuando recibes otros tipos de notificaciones, ve a **Ajustes > Sonidos y vibración**.

## Ajustar la función de los botones de volumen

Para cambiar si los botones de volumen ajustan el volumen del contenido multimedia o del tono de llamada, toca **Usar botones de volumen para ajustar**.

## Vibración con llamadas entrantes y notificaciones

Para cambiar el modo o la intensidad de la vibración al recibir llamadas entrantes, ve a **Vibrar para llamadas entrantes**.

Para habilitar la vibración del dispositivo al recibir notificaciones entrantes, ve a **Vibrar para notificaciones**.

## Habilitar No molestar

Si solo quieres recibir notificaciones de contactos y aplicaciones importantes, habilita **No molestar**.

Habilita No molestar de las siguientes maneras:

- Desliza hacia abajo desde la parte superior de la pantalla para abrir Centro de control y desliza hacia abajo una vez más para expandir el panel de accesos directos. A continuación, toca .
- Ve a **Ajustes > Sonidos y vibración > No molestar** y habilita **No molestar**.

## Personalizar el tono de llamada

Para cambiar los ajustes de los tonos, ve a **Ajustes > Sonidos y vibración > Tono de llamada, Tono de notificación, Tono de alarma o Tono de mensaje** (disponible en algunos países).

Puedes elegir un tono de llamada del sistema o un tono de llamada personalizado según tus preferencias.

## Personalizar otros sonidos y la vibración

- Para reproducir un sonido al marcar números en el teclado, habilita **Tonos del teclado**.
- Para reproducir un sonido al bloquear la pantalla, habilita **Sonido de bloqueo de pantalla**.
- Para reproducir un sonido y activar la vibración al conectar un cargador, habilita **Sonidos y vibración de carga**.
- Para reproducir un sonido al tocar la pantalla, habilita **Sonido al tocar**.
- Para reproducir un sonido al hacer una captura de pantalla, habilita **Sonido de captura de pantalla**.
- Para activar las respuestas táctiles al tocar la pantalla, el teclado, etc., habilita **Vibración al tocar**.
- Para activar la vibración cuando contesten o cuelguen una llamada, habilita **Vibrar cuando el interlocutor contesta o cuelga** (disponible en algunos países).
- Para cambiar el tono de emergencia, ve a **Ajustes > Sonidos y vibración > Tono de emergencia** (disponible en algunos países).

## Cambiar la calidad y los efectos de sonido

Para cambiar la calidad del sonido o los efectos, ve a **Ajustes > Sonidos y vibración > Calidad de sonido y efectos**.

# Aplicaciones

## Ver tiempo de pantalla

- **Consultar una vista diaria de cuánto tiempo usas las aplicaciones, cuántas notificaciones recibes y con qué frecuencia revisas tu dispositivo**

Procedimiento:

1. Ve a **Ajustes > Aplicaciones > Tiempo de pantalla**.

2. Haz algo de lo siguiente:

· Toca  para alternar entre **Tiempo de pantalla, Notificaciones recibidas** o **Veces que se ha abierto/Desbloques** para visualizar los detalles.

· Toca  o  para alternar entre las diferentes fechas.

- **Añadir temporizadores de aplicación**

Cómo limitar el tiempo que pasas en una aplicación:

Procedimiento:

1. Ve a **Ajustes > Aplicaciones > Tiempo de pantalla**.

2. Toca  al lado de una aplicación.

3. Establece el tiempo de uso de la aplicación y toca **Aceptar**.



**Nota**



1. Cuando se te acabe el tiempo, la aplicación se cerrará y el icono se atenuará.
2. Los temporizadores de aplicaciones se reinician a la medianoche.

## Establecer como aplicación predeterminada

Cuando hay varias aplicaciones que sirven para lo mismo, puedes elegir una como la aplicación predeterminada.

Procedimiento:

1. Ve a **Ajustes > Aplicaciones > Aplicaciones predeterminadas**.
2. Toca la aplicación que desees cambiar.
3. Selecciona la aplicación que desees utilizar de forma predeterminada.

## Visualizar las aplicaciones no utilizadas

Para ver la lista de aplicaciones que no se han utilizado recientemente, ve a **Ajustes > Aplicaciones > Aplicaciones no utilizadas**.

## Otorgar acceso especial a aplicaciones

Para otorgar otro tipo de acceso especial (como Inicio automático y No molestar) a las aplicaciones, ve a **Ajustes > Aplicaciones > Acceso especial de aplicaciones** para acceder a otros ajustes.

# Notificaciones

## Gestionar notificaciones de aplicaciones

### • Habilitar o inhabilitar notificaciones de aplicaciones

Cómo comprobar las aplicaciones de las que has recibido notificaciones o el número de notificaciones que has recibido recientemente:

Procedimiento 1:

1. Selecciona **Ajustes > Notificaciones > Ajustes de las aplicaciones** y toca  para filtrar las aplicaciones en función de diferentes criterios.
2. Coloca el interruptor de notificaciones de la aplicación en la posición de encendido o apagado.

Procedimiento 2:

1. Desliza hacia abajo desde la parte superior de la pantalla para abrir el Centro de control.
2. Haz algo de lo siguiente:
  - Toca y mantén pulsada la notificación que desees borrar y toca **Borrar notificación**.
  - Mantén pulsada la notificación que desees borrar y toca  para activar o desactivar las opciones correspondientes.

### • Configurar otras notificaciones

Cómo ver notificaciones, controlar qué aplicaciones pueden leer notificaciones y otras opciones:

Procedimiento:

- Para ver notificaciones recientes y pospuestas, ve a **Ajustes > Notificaciones > Historial de notificaciones** para habilitar **Usar historial de notificaciones**.
- Para controlar qué dispositivos y aplicaciones pueden leer notificaciones, ve a **Ajustes > Notificaciones > Dispositivos y notificaciones de aplicaciones** y toca cualquier opción para acceder a ajustes más detallados.

## Gestionar conversaciones de aplicaciones

## • Ver conversaciones prioritarias o conversaciones editadas

Para ver las conversaciones prioritarias y las conversaciones editadas marcadas, ve a **Ajustes > Notificaciones > Conversaciones**.

## • Habilitar Burbujas

Para mostrar algunas conversaciones como iconos flotantes encima de otras aplicaciones, ve a **Ajustes > Notificaciones > Burbujas** y habilita **Permitir que las aplicaciones muestren burbujas**.

## Cambiar la forma en que aparecen las notificaciones en la pantalla de bloqueo

Cómo cambiar la forma en que aparecen las notificaciones en la pantalla de bloqueo:

Procedimiento:

1. Selecciona **Ajustes > Notificaciones** y toca **Notificaciones en la pantalla de bloqueo**.

2. Selecciona una de las siguientes opciones según corresponda:

· Para mostrar todas las notificaciones en la pantalla de bloqueo, selecciona **Mostrar conversaciones predeterminadas y silenciadas**.

· Para ocultar conversaciones y notificaciones silenciadas en la pantalla de bloqueo, selecciona **Ocultar conversaciones y notificaciones silenciadas**.

· Para bloquear notificaciones en la pantalla de bloqueo, selecciona **No mostrar ninguna notificación**.

## Configurar otras notificaciones generales

Para elegir el sonido de notificación, las notificaciones pospuestas y las imágenes de los iconos de las aplicaciones, ve a **Ajustes > Notificaciones** para configurarlos al detalle según sea necesario.

## Batería

Para comprobar el uso de la batería y el consumo de energía a lo largo del tiempo, ve a **Ajustes > Batería**.

## Habilitar o deshabilitar Ahorro de batería

Puedes establecer la condición para activar Ahorro de batería con el siguiente método:

1. Ve a **Ahorro de batería**.

2. Habilita **Activar automáticamente Ahorro de batería**.

3. Arrastra  al porcentaje deseado.

Para desactivar automáticamente Ahorro de batería cuando la batería del teléfono alcance el 90 %, habilita **Desactivar automáticamente Ahorro de batería**.

### Nota

Ahorro de batería activa el Tema oscuro y limita o desactiva los procesos en segundo plano, algunos efectos visuales, ciertas funciones y algunas conexiones de red.

## Ver porcentaje de batería

Para visualizar el porcentaje de carga de la batería en la barra de estado, ve a **Estilo de batería y porcentaje**.

## Uso desde la última carga completa

Para visualizar el uso de la batería desde la última carga completa o el consumo de energía por parte del sistema y de las aplicaciones, ve a **Uso desde la última carga completa**.

## Nota

El consumo de energía es aproximado y puede variar según el uso.

# RAM y espacio de almacenamiento

Para revisar el uso de RAM y el espacio de almacenamiento en el dispositivo, ve a **RAM y espacio de almacenamiento**.

## Gestionar espacio de almacenamiento

Procedimiento:

1. Ve a **Ajustes > RAM y espacio de almacenamiento > Gestionar almacenamiento**.
2. Selecciona los archivos que desees eliminar y toca **Limpiar**.

## Nota

Debes conectar el dispositivo a Internet para poder utilizar esta función.

# Seguridad

 **Consejo:** La compatibilidad de la aplicación con un determinado dispositivo y las funciones que haya disponibles pueden variar según el modelo del dispositivo, el operador y el país/región. Ponte en contacto con tu distribuidor o tu proveedor del servicio para obtener más información.

---

Esta función te permite actualizar tu estado de seguridad, así como crear un bloqueo de pantalla, de huella digital o facial.

## Usar Google Play Protect para analizar el dispositivo

Google Play Protect revisa periódicamente el dispositivo y las aplicaciones en busca de acciones peligrosas y te avisa de cualquier riesgo de seguridad.

### • Analizar aplicaciones manualmente con Google Play Protect

Procedimiento:

1. Ve a **Ajustes > Seguridad > Google Play Protect**.
2. Toca **Analizar**.

### • Habilitar o inhabilitar Google Play Protect

Procedimiento:

1. Ve a **Ajustes > Seguridad > Google Play Protect**.
2. Toca .
3. Habilita o inhabilita el botón correspondiente.

## Nota

Debes conectar el dispositivo a Internet para poder utilizar esta función.

## Encontrar mi dispositivo

Para buscar, encontrar, bloquear o borrar tu dispositivo de forma remota, asegúrate de que tu dispositivo:

- Está encendido.
- La opción **Encontrar mi dispositivo** está habilitada.
- Tiene iniciada la sesión en tu cuenta de Google.
- Está conectado a una red.
- Tiene el permiso Ubicación habilitado.
- Es visible en Google Play.

### • **Buscar, localizar, bloquear o borrar el dispositivo de forma remota**

Procedimiento:

1. Selecciona **Ajustes > Seguridad > Encontrar mi dispositivo**, toca el sitio web **Encontrar mi dispositivo** o accede a Google para encontrar el sitio web del dispositivo e inicia sesión en la cuenta de Google.
2. El dispositivo perdido recibe una notificación.
3. Obtén la última posición o posición aproximada del dispositivo perdido.
4. Selecciona una acción que realizar.

### **Nota**

1. Para obtener más información sobre otras opciones, ve a **Ajustes > Seguridad > Encontrar mi dispositivo > Más información**.
2. Debes conectar el dispositivo a Internet para poder utilizar esta función.

## Crear un bloqueo de pantalla, de huella digital o facial en el dispositivo

Si has creado un bloqueo de pantalla, de huella digital o facial para proteger tu dispositivo, cada vez que lo enciendas o actives la pantalla, se te pedirá que desbloquee el dispositivo.

### • **Crear un bloqueo de pantalla**

Cómo crear un bloqueo de pantalla:

1. Ve a **Ajustes > Seguridad > Bloqueo de pantalla**.
2. Selecciona un tipo de contraseña:
  - Si eliges **Patrón**, deberás dibujar un patrón de desbloqueo.
  - Si eliges **PIN**, deberás introducir una contraseña numérica.
  - Si eliges **Contraseña compleja**, deberás introducir una contraseña alfanumérica compleja.
3. Establece el método de visualización del aviso en el modo Bloqueo de pantalla.
4. Para cancelar el bloqueo de pantalla que hayas creado, selecciona **Ninguno** o **Deslizar**.

### • **Crear un bloqueo de huella digital**

Cómo crear un bloqueo de huella digital:

1. Ve a **Ajustes > Seguridad > Huella digital**.
2. Selecciona un método de bloqueo de pantalla en espera.
  - Si eliges una combinación de **Huella digital y Patrón**, deberás dibujar un patrón de desbloqueo.
  - Si eliges una combinación de **Huella digital y PIN**, deberás introducir una contraseña numérica.
  - Si eliges una combinación de **Huella digital y Contraseña compleja**, deberás introducir una contraseña alfanumérica compleja.
3. Establece el método de visualización del aviso en el modo Bloqueo de pantalla.
4. Toca **Comenzar el registro** y sigue las instrucciones en pantalla hasta completar el registro de tu huella digital.
5. Para eliminar una huella digital registrada, ve a **Ajustes > Seguridad > Huella digital** y toca  junto a la huella digital que quieras eliminar.

### • **Crear un bloqueo facial**

Cómo crear un bloqueo facial:

1. Ve a **Ajustes > Seguridad > Cara**.
2. Selecciona un método de bloqueo de pantalla en espera.

- Si eliges **Rostro + Patrón**, tendrás que trazar un patrón de desbloqueo.
  - Si eliges **Rostro + PIN**, tendrás que introducir una contraseña numérica.
  - Si eliges **Rostro + Contraseña compleja**, tendrás que introducir una contraseña alfanumérica compleja.
3. Establece el método de visualización del aviso en el modo Bloqueo de pantalla.
  4. Sigue las indicaciones en la pantalla para completar el registro del rostro.
  5. En este apartado, podrás llevar a cabo las siguientes acciones:
    - Para borrar los datos de la cara registrados, ve a **Ajustes > Seguridad > Cara** y toca **Borrar datos faciales**.
    - Para permitir que el dispositivo acceda directamente a la pantalla de inicio después del desbloqueo facial, ve a **Ajustes > Seguridad > Cara** e inhabilita **Permanecer en la pantalla de bloqueo tras desbloquear**.

## Mantén tu dispositivo desbloqueado

Con esta función, podrás dejar tu dispositivo desbloqueado mientras se encuentre en una ubicación de confianza o esté conectado a otro dispositivo.

Procedimiento:

1. Selecciona **Ajustes > Seguridad > Prolongar el bloqueo**.
2. Introduce la contraseña o traza el patrón para desbloquear la pantalla.
3. Selecciona la función correspondiente para habilitarla.

### Nota

Antes de usar esta función, crea primero un bloqueo de pantalla.

## Crear una contraseña de privacidad para que el dispositivo cifre u oculte las aplicaciones

Cómo crear una contraseña de privacidad para que el dispositivo cifre u oculte las aplicaciones:

Procedimiento:

1. Ve a **Ajustes > Seguridad > Privacidad y cifrado de aplicaciones**.
2. Toca **Contraseña** para seleccionar un tipo de contraseña y establecer una contraseña.
3. Sigue las instrucciones en pantalla para establecer las preguntas de seguridad.
4. En este apartado, podrás llevar a cabo las siguientes acciones:
  - Para cifrar las aplicaciones con la contraseña de privacidad, ve a **Encriptación de apps** y activa las opciones que correspondan.
  - Para ocultar las aplicaciones con la contraseña de privacidad, ve a **Ocultación de aplicaciones** y activa las opciones que correspondan.

### • Ver aplicaciones ocultas

Procedimiento:

- Ve a **Ajustes > Seguridad > Privacidad y cifrado de aplicaciones > Ver aplicaciones ocultas**.
- Ve a **Ajustes > Seguridad > Privacidad y cifrado de aplicaciones > Ocultación de aplicaciones**, habilita **Ver aplicaciones ocultas** y luego desliza hacia arriba con dos dedos en la pantalla de inicio.

## Privacidad

Para configurar ajustes adicionales de funciones relacionadas con la privacidad y la seguridad, ve a **Ajustes > Privacidad**.

## Información general de funciones

- **Gestor de permisos:** Consulta las aplicaciones a las que se les permite o deniega el acceso a permisos como Ubicación y Teléfono. Puedes cambiar los permisos de la aplicación según sea

necesario.

- **Mostrar contraseñas:** Revela las contraseñas a medida que las introduces.
- **Notificaciones en la pantalla de bloqueo:** Ajusta cómo se muestran las notificaciones en la pantalla de bloqueo.
- **Vista previa de aplicaciones recientes:** Activa o desactiva la vista previa borrosa de aplicaciones concretas según sea necesario cuando la opción **Visualización difuminada de aplicaciones recientes** está habilitada.
- **Protección contra capturas de pantalla:** Evita que aplicaciones de terceros hagan capturas de pantalla o graben la pantalla al introducir contraseñas para no revelarlas.
- **Alerta cuando se accede al portapapeles:** Recibes una alerta cuando una aplicación accede a texto, imágenes u otro contenido que hayas copiado.
- **Desbloquear para apagar:** Desbloquea el dispositivo para apagarlo o reiniciarlo.

### Nota

**Desbloquear para apagar** está disponible solo cuando has creado una contraseña de pantalla de bloqueo en el dispositivo.

## Ubicación

Puedes usar los servicios basados en la ubicación para ver las predicciones de desplazamiento y los restaurantes cercanos cuando el permiso **Ubicación** está habilitado.

### Activar la ubicación

Cómo activar la ubicación:

- Desliza hacia abajo desde la parte superior de la pantalla para abrir el Centro de control, desliza nuevamente hacia abajo para mostrar el panel de accesos directos y, seguidamente, toca .
- Selecciona **Ajustes > Ubicación** y toca **Usar ubicación**.

### Buscar o elegir las aplicaciones que pueden usar la ubicación de tu teléfono

Procedimiento:

1. Activa Ubicación y selecciona **Ajustes > Ubicación > Visualizar todo**.
2. Haz algo de lo siguiente:
  - Revisa las aplicaciones que han accedido recientemente a la información de la ubicación.
  - Para cambiar los permisos de una aplicación, toca la aplicación y luego elige el acceso a la ubicación.

### Nota

Puede que necesites iniciar sesión en tu cuenta de Google para usar algunas de las funciones.

## Modo Ultra juego

El **Modo Ultra Juego** te permite jugar con la mayor inmersión mejorando totalmente el rendimiento de tu dispositivo.

## Añadir juegos al Modo Ultra Juego

Procedimiento:

1. Ve a **Ajustes > Modo Ultra Juego**.
2. En este apartado, podrás llevar a cabo las siguientes acciones:
  - Si no has añadido ningún juego al Modo Ultra Juego, toca **Añadir**.
  - Si has añadido juegos al Modo Ultra Juego, toca .

## Habilitar modos de juego

### • Habilitar Modo Esports

Procedimiento:

1. Selecciona **Ajustes > Modo Ultra Juego** y habilita **Barra lateral de juego**.
2. Accede a un juego que hayas añadido al Modo Ultra Juego y desliza el dedo hacia dentro desde la parte superior del borde izquierdo de la pantalla para mostrar la barra lateral de juego.
3. Toca  **modo Esports**.

### • Habilitar Juego automático con la pantalla apagada

Procedimiento:

1. Selecciona **Ajustes > Modo Ultra Juego** y habilita **Barra lateral de juego**.
2. Accede a un juego que hayas añadido al Modo Ultra Juego y desliza el dedo hacia dentro desde la parte superior del borde izquierdo de la pantalla para mostrar la barra lateral de juego.
3. Toca  **Juego automático fuera de pantalla**.

## No molestar durante el juego

Cómo ocultar las notificaciones o evitar pulsar accidentalmente la pantalla durante el juego:

Procedimiento:

1. Ve a **Ajustes > Modo Ultra Juego**.
2. En este apartado, podrás llevar a cabo las siguientes acciones:
  - Para ocultar las notificaciones flotantes de la parte superior de la pantalla mientras juegas, habilita **Bloquear notificaciones**.
  - Para rechazar llamadas entrantes o hacer que se ejecuten en segundo plano mientras juegas, ve a **Silenciar las notificaciones de llamadas** para habilitar **Llamadas en segundo plano** o **Rechazar llamadas** (disponible en algunos países).
  - Para evitar pulsar accidentalmente la pantalla mientras juegas, ve a **Prevención frente a toques accidentales** y activa las opciones que correspondan.

### **Nota**

1. La compatibilidad de la aplicación con un determinado dispositivo y las funciones que haya disponibles pueden variar según el modelo del dispositivo, el operador y el país/región.
2. Si no consigues encontrar una determinada opción en el dispositivo, significa que la función no es compatible.

## Accesos directos y accesibilidad

 **Consejo:** La compatibilidad de la aplicación con un determinado dispositivo y las funciones que haya disponibles pueden variar según el modelo del dispositivo, el operador y el país o región.  
Ponte en contacto con tu distribuidor o tu proveedor de servicios para obtener más información.

### ● Supercaptura

## Habilitar vista previa de captura de pantalla

Para abrir una ventana flotante en la que llevar a cabo acciones como compartir y editar después de hacer una captura de pantalla, habilita **Ventana flotante de captura de pantalla**.

### Nota

Esta función no puede usarse en el modo Superahorro de batería, el modo Niños, el Asistente de configuración ni en la pantalla de bloqueo.

## Grabar la pantalla

- Para ver la trayectoria de los toques o pulsaciones durante la grabación de pantalla, habilita **Mostrar trayectoria táctil**.
- Para grabar sonidos ambientales o sonidos de reproducción del sistema durante la grabación de pantalla, ve a **Grabar sonido** y selecciona uno de los tipos de sonido.
- Para cambiar la calidad de la imagen durante la grabación de pantalla, ve a **Calidad de imagen** y selecciona el efecto deseado.
- Para evitar que las notificaciones flotantes te molesten durante la grabación de pantalla, habilita **Grabación en modo No molestar**.
- Para seleccionar automáticamente una zona dinámica en la pantalla como el área inicial para la grabación de la animación durante la grabación de pantalla, habilita **Seleccionar automáticamente el área dinámica**.

## ● Pantalla dividida

### Habilitar el modo Pantalla dividida

Puedes habilitar la Pantalla dividida en las aplicaciones que admitan este modo de las siguientes maneras:

Método 1:

1. Acceder a la pantalla Aplicaciones recientes.
2. Toca  >  **Pantalla dividida**.

Método 2:

Si has habilitado la función Deslizar hacia arriba con tres dedos para dividir la pantalla, podrás dividir la pantalla con este gesto.

Para habilitar la función Deslizar hacia arriba con tres dedos para dividir la pantalla, ve a **Ajustes > Accesos directos y accesibilidad > Dividir pantalla** y habilita **Deslizar hacia arriba con tres dedos para dividir la pantalla**.

Método 3:

1. Desliza hacia abajo desde la parte superior de la pantalla para abrir el Centro de control y desliza hacia abajo de nuevo para mostrar el panel de accesos directos.
2. Toca .

### Habilitar Mensaje en pantalla dividida

Método:

1. Ve a **Ajustes > Accesos directos y accesibilidad > Dividir pantalla** y habilita **Mensaje en pantalla dividida**.
2. Selecciona las aplicaciones cuyas notificaciones se mostrarán como mensajes flotantes.

## ● Ventana pequeña

Para mostrar aplicaciones en una ventana pequeña, ve a **Ventana pequeña > Aprender gestos** para ver y llevar a cabo acciones como mostrar u ocultar aplicaciones en la ventana pequeña.



## ● Barra lateral inteligente

Habilita esta función para acceder rápidamente a las aplicaciones en cualquier pantalla.

### Habilitar Barra lateral inteligente

1. Ve a **Ajustes > Accesos directos y accesibilidad > Barra lateral inteligente**.
2. Habilita **Barra lateral inteligente**.
3. Para desplegar la barra lateral inteligente, mantén pulsada la barra indicadora y deslízala hacia el centro de la pantalla.

### Cambiar el estilo de visualización de la barra indicadora

Estilos predeterminados:

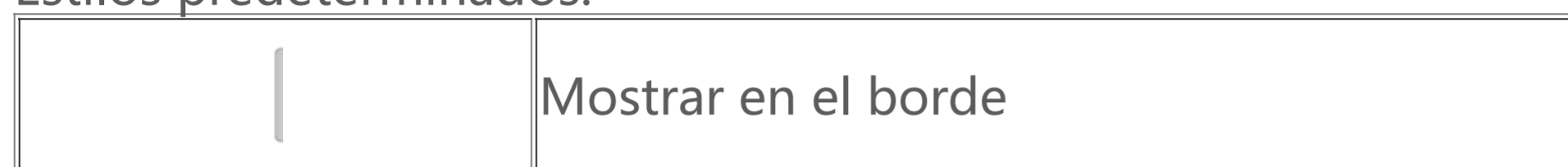







- Para cambiar la visibilidad de la barra indicadora cuando está inactiva, arrastra  debajo de **Opacidad de la barra indicadora cuando está inactiva**.

### Gestionar las aplicaciones en la barra lateral inteligente

- Para gestionar las aplicaciones integradas en la barra lateral inteligente, sigue estos pasos:

Método:

1. Mantén pulsada la barra indicadora y deslízala hacia el centro de la pantalla para desplegar la barra lateral inteligente.
2. Selecciona   .
3. Toca  para añadir aplicaciones o  para eliminarlas.
4. A continuación, toca .

## ● Movimiento inteligente

Habilita Movimiento inteligente para usar algunas funciones de forma eficaz o rápida.

### Nota

1. La compatibilidad de la aplicación con un determinado dispositivo y las funciones que haya disponibles pueden variar según el modelo del dispositivo, el operador y el país o región.
2. Si no consigues encontrar una determinada opción en el dispositivo, significa que la función no es compatible.

### Habilitar Activado/Desactivado inteligente de pantalla

Cómo habilitar Activado/Desactivado inteligente de pantalla de forma inteligente:

Método:

1. Ve a **Ajustes > Accesos directos y accesibilidad > Movimiento inteligente > Activado/Desactivado inteligente de pantalla**.
2. En este apartado, podrás llevar a cabo las siguientes acciones:
  - Para encender la pantalla automáticamente levantando el dispositivo, habilita **Levantar para activar**.
  - Para encender la pantalla tocándola dos veces, habilita **Doble toque para activar**.
  - Para apagar la pantalla tocándola dos veces, habilita **Doble toque para apagar**.

### Encender la linterna

Cómo encender rápidamente la linterna al agitar el dispositivo cuando la pantalla está encendida, independientemente de si está bloqueada:

Método:

1. Ve a **Ajustes > Accesos directos y accesibilidad > Movimiento inteligente**.

## 2. Habilita **Agitar para encender la linterna**.

### Habilitar Llamada inteligente

Habilita Llamada inteligente para hacer y responder llamadas de forma más cómoda e inteligente.

Método:

1. Ve a **Ajustes > Accesos directos y accesibilidad > Movimiento inteligente > Llamada inteligente**.
2. Activa los botones que sean necesarios.

### ●Acción rápida

Para habilitar rápidamente una función al mantener pulsado el botón de bajar el volumen cuando la pantalla está apagada, habilita **Acción rápida** para asignar una función al botón.

#### **Nota**

La función seleccionada no responderá durante la reproducción de música o si el sensor de infrarrojos está bloqueado.

### ●Mantener pulsado el botón de encendido

Cómo acceder a Asistente de Google o al menú de encendido y emergencia manteniendo pulsado el botón de encendido:

1. Ve a **Ajustes > Accesos directos y accesibilidad > Mantener pulsado el botón de encendido**.
2. Toca **Mantener pulsado el botón de encendido**.
3. Seleccione las opciones deseadas.

### ●Toque fácil



Habilita Toque fácil para acceder rápidamente a herramientas o aplicaciones de uso frecuente en la pantalla de inicio.

### Habilitar Toque fácil

1. Ve a **Ajustes > Accesos directos y accesibilidad > Toque fácil**.
2. Habilita **Toque fácil**.

### Cambiar los estilos de visualización de Toque fácil

Estilos predeterminados:

	Flotante
	Mostrar en el borde

· Cómo cambiar el estilo de Toque fácil:

1. Toca **Aspectos personalizados**.
2. Selecciona un estilo de aspecto.
3. Toca **Aplicar**.

· Para cambiar la visibilidad de Toque fácil cuando está inactivo, arrastra  a **Visibilidad en reposo**.

### Otros ajustes de Toque fácil

· Cómo personalizar las herramientas o aplicaciones rápidas en el menú Toque fácil:

1. Toca **Personalizar menú**.
2. Toca  para añadir aplicaciones o herramientas rápidas.

Para cambiar la posición de una aplicación o herramienta, mantén pulsado el icono correspondiente y arrástralo a la posición deseada.

· Cómo acceder a una determinada herramienta rápida cuando tocas una vez, tocas dos veces o mantienes pulsado Toque fácil:

1. Toca **Tocar, Doble toque** o **Mantener pulsado**.
2. Selecciona una acción de la lista para asignarla a la herramienta.

## ● Belleza facial para videollamadas

Para aplicar efectos de belleza durante una videollamada, ve a **Ajustes > Accesos directos y accesibilidad > Belleza facial para videollamadas** y selecciona las aplicaciones en las que quieres habilitar esta función.

## ● Recordatorio de linterna





Para recibir alertas de llamadas y mensajes entrantes con el flash trasero cuando la pantalla está apagada, ve a **Ajustes > Accesos directos y accesibilidad > Notificaciones con flash** y activa **Llamadas entrantes** o **Mensajes** (función disponible solo en algunos países).

## ● Temporizador de tareas

· Para programar el encendido o apagado automático del dispositivo, ve a **Ajustes > Accesos directos y accesibilidad > Temporizador de tareas** y, a continuación, toca Encendido/apagado programado para establecer una hora.

· Para programar la vibración o el modo Avión en el dispositivo, ve a **Ajustes > Accesos directos y accesibilidad > Temporizador de tareas** y activa las opciones correspondientes.

### Cómo configurar los ajustes de estos modos:

1. Toca un modo para acceder a la pantalla de configuración.
2. Toca  o  en la ventana emergente para seleccionar una forma de ajustar la hora.
  - : Desliza las manecillas del reloj hasta la hora y los minutos que quieras.
  - : Introduce la hora y los minutos que quieras.
3. Toca **Aceptar**.
4. Toca **Repetir** para seleccionar los días en los que quieras que se repita el evento y toca **Hecho**.
5. Toca .

### Nota

Cuando llegue el momento del apagado programado, se te pedirá que lo confirmes. También puedes cancelar el apagado si tocas **Cancelar**. Si no confirmas ni cancelas el apagado, el dispositivo se apagará en 60 segundos.

## ● Con una mano

Puedes navegar por tu dispositivo con una mano de las siguientes maneras:

### Abrir la minipantalla

Método:

1. Ve a **Ajustes > Accesos directos y accesibilidad > Con una mano**.
2. Habilita **Acceder a la minipantalla mediante gestos**.
3. Desliza hacia dentro desde el borde del dispositivo y luego vuelve a deslizar hacia el borde.

### Cambiar el tamaño de la minipantalla

Método:

1. Toca  en la minipantalla emergente.
2. Puedes cambiar el tamaño de la minipantalla de las siguientes maneras:

- Junta los dedos o sepáralos en la minipantalla.
- Arrastra .

## ●Accesibilidad

Las funciones de accesibilidad, como las aplicaciones de lectores de pantalla y de ampliación, te facilitan la navegación en el dispositivo.

### Nota

1. La compatibilidad de la aplicación con un determinado dispositivo y las funciones que haya disponibles pueden variar según el modelo del dispositivo, el operador y el país o región.
2. Si no consigues encontrar una determinada opción en el dispositivo, significa que la función no es compatible.

## Habilitar o deshabilitar TalkBack

Puedes escuchar el texto que has pulsado o seleccionado con la ayuda de TalkBack.

Cómo habilitar o deshabilitar TalkBack:

· Ve a **Ajustes > Accesos directos y accesibilidad > Accesibilidad > TalkBack** y activa o desactiva **Usar TalkBack**.

· Mantén pulsados los botones para subir y bajar el volumen durante unos segundos para habilitar rápidamente TalkBack.

Para crear un acceso directo para TalkBack, ve a **Ajustes > Accesos directos y accesibilidad > Accesibilidad > TalkBack** y activa **Acceso directo a TalkBack**.

### Nota

Para obtener instrucciones detalladas, toca **Ajustes > Tutorial y ayuda** en la pantalla **TalkBack**.

## Habilitar o deshabilitar Accesibilidad con botones

Accesibilidad con botones te permite seleccionar elementos, introducir texto y llevar a cabo otras acciones usando botones en lugar de la pantalla táctil.

Cómo habilitar o deshabilitar Accesibilidad con botones:

Ve a **Ajustes > Accesos directos y accesibilidad > Accesibilidad > Accesibilidad con botones** y activa o desactiva **Usar accesibilidad con botones**.

### Nota

Para obtener instrucciones detalladas, toca **Ajustes > Ayuda y comentarios** en la pantalla **Accesibilidad con botones**.

## Habilitar o deshabilitar Menú de accesibilidad

Menú de accesibilidad es un menú en pantalla de gran tamaño que te permite navegar fácilmente por el dispositivo. Sirve para hacer capturas de pantalla, subir y bajar el volumen y ajustar el brillo de la pantalla, entre otras funciones.

Cómo habilitar o deshabilitar Menú de accesibilidad:

Ve a **Ajustes > Accesos directos y accesibilidad > Accesibilidad > Acceso directo al Menú de accesibilidad** y activa o desactiva **Acceso directo al Menú de accesibilidad**.

### Nota

Para obtener instrucciones detalladas, toca **Ajustes > Ayuda y comentarios** en la pantalla **Acceso directo al Menú de accesibilidad**.

## Habilitar o deshabilitar Enunciar selección

Gracias a Enunciar selección, puedes seleccionar elementos de la pantalla o apuntar la cámara a imágenes o texto para escucharlos en forma de lectura o descripción.

Cómo habilitar o deshabilitar Enunciar selección:

Ve a **Ajustes > Accesos directos y accesibilidad > Accesibilidad > Enunciar selección** y activa o desactiva **Acceso directo a Enunciar selección**.

## Nota

Para obtener instrucciones detalladas, toca **Ajustes > Ayuda y comentarios** en la pantalla **Enunciar selección**.

## Cambiar los ajustes de la pantalla

- Para cambiar la fuente y el tamaño de visualización de la pantalla, ve a **Accesibilidad > Fuentes y tamaño de visualización** y arrastra .
- Para corregir o invertir el color de la pantalla, reducir las animaciones de la pantalla y agrandar el puntero del ratón, ve a **Accesibilidad > Colores y animaciones** y activa o desactiva las opciones correspondientes.
- Para atenuar la pantalla más allá del brillo mínimo, ve a **Accesibilidad > Extratenue** y habilita esta función.
- Para ampliar el contenido de la pantalla, ve a **Accesibilidad > Ampliación** y habilita esta función.

## Elegir el tamaño y el estilo de los subtítulos

Cómo personalizar el tamaño y el estilo de los subtítulos para facilitar la lectura:

Método:

1. Ve a **Accesibilidad > Preferencias de subtítulos** y activa **Mostrar subtítulos**.
2. Toca **Tamaño y estilo de subtítulos** para configurar los ajustes según tus preferencias.

## Nota

Es posible que tus preferencias no funcionen en aplicaciones multimedia no compatibles con Preferencias de subtítulos.

## Uso de accesos directos de accesibilidad

Puedes habilitar rápidamente una función de accesibilidad con un botón flotante de Accesibilidad.

Método:

1. Activa las funciones de accesibilidad que se pueden habilitar con accesos directos en la pantalla **Accesibilidad**, como TalkBack.
2. Toca el botón flotante para acceder rápidamente a la función de accesibilidad.
3. Para cambiar la posición, el tamaño y la transparencia del botón flotante, ve a **Accesibilidad > Accesos directos y accesibilidad > Botones de accesibilidad**.

## Bienestar digital y control parental

Para obtener información sobre el tiempo que pasas usando el teléfono o supervisar la actividad digital de tus hijos, ve a **Ajustes > Bienestar digital y control parental**. El uso del teléfono durante el día se reflejará en un gráfico.

## Gestionar el tiempo de uso de las aplicaciones

### • Averiguar cuánto tiempo pasas en las aplicaciones

Para obtener más información, toca el gráfico. Por ejemplo:

- Tiempo de pantalla: qué aplicaciones has usado y durante cuánto tiempo.
- Desbloques: con qué frecuencia has desbloqueado el teléfono y has abierto ciertas aplicaciones.
- Notificaciones: cuántas notificaciones has recibido y de qué aplicaciones.

## • Limitar el tiempo que pasas en una aplicación cada día

1. Toca un gráfico.
2. Toca  junto a la aplicación para la que quieras limitar el tiempo.
3. Establece un límite de tiempo y toca **Aceptar**.

### **Nota**

1. Los temporizadores de aplicaciones no funcionan en algunas aplicaciones del sistema.
2. Los temporizadores de aplicaciones se reinician a medianoche.

## Control parental

Para crear filtros de contenido y otros límites en el dispositivo de tu hijo o hija, ve a **Configurar el control parental**.

## Google

Puedes usar los servicios de Google en tu dispositivo, como configurar las aplicaciones de Google, hacer una copia de seguridad de los datos o encontrar tus dispositivos.

Procedimiento:

1. Ve a **Ajustes > Google**.
2. Inicia sesión en tu cuenta de Google.
3. Toca para acceder a los servicios que desees utilizar.

Toca  en la pantalla de inicio para obtener más información sobre soluciones detalladas a algunos problemas.

### **Nota**

Debes conectar el dispositivo a Internet para poder utilizar esta función.

## Cuentas

 **Consejo:** La compatibilidad de la aplicación con un determinado dispositivo y la disponibilidad de las funciones pueden variar según el modelo del dispositivo, el operador y el país o región. Ponte en contacto con tu distribuidor o tu proveedor de servicios para obtener más información.

---

## Añadir una cuenta

### • Añadir una cuenta vivo

Método:

1. Ve a **Ajustes > Cuentas** y toca  **Iniciar sesión en tu cuenta vivo**.
2. Selecciona el tipo de cuenta que quieres añadir:
  - Para añadir una cuenta a través de una cuenta de Google, toca **Iniciar sesión con Google**.
  - Para añadir una cuenta directamente, toca **Iniciar sesión/Registrarse con la contraseña de la cuenta**.
3. Sigue las instrucciones que aparecen en pantalla.

## Nota

1. Es posible que algunas opciones no estén disponibles o puedan variar según el país o la región y el modelo de dispositivo.
2. Si no consigues encontrar una determinada opción en el dispositivo, significa que la función no es compatible.

### • Añadir una cuenta de Google u otras cuentas

Método:

1. Ve a **Ajustes > Cuentas** y toca **+ Añadir cuenta**.
2. Toca el tipo de cuenta que quieres añadir.
3. Sigue las instrucciones que aparecen en pantalla.

### Quitar una cuenta

Método:

1. Ve a **Ajustes > Cuentas**.
2. Toca la cuenta que quieres eliminar y, a continuación, toca **Quitar cuenta/Cerrar sesión**.
3. Sigue las instrucciones que aparecen en pantalla.

## Nota

Debes conectar el dispositivo a Internet para poder utilizar esta función.

## Sistema

 **Consejo:** La compatibilidad de la aplicación con un determinado dispositivo y las funciones que haya disponibles pueden variar según el modelo del dispositivo, el operador y el país o región.

**Ponte en contacto con tu distribuidor o tu proveedor de servicios para obtener más información.**

---

## ● Navegación del sistema

### Navegación por gestos

Para volver a la pantalla anterior, volver a la pantalla de inicio y cambiar de una aplicación a otra con gestos, ve a **Ajustes > Sistema > Navegación del sistema** y selecciona **Navegación por gestos**.

Lleva a cabo cualquiera de las siguientes acciones:

- Para volver a la pantalla anterior: desliza hacia adentro desde los bordes izquierdo o derecho de la pantalla.
- Para volver a la pantalla de inicio: desliza hacia arriba desde la parte inferior de la pantalla.
- Para acceder a la pantalla Aplicaciones recientes: desliza hacia arriba desde el borde inferior y mantén pulsado.
- Para cerrar una aplicación en segundo plano: accede a la pantalla Aplicaciones recientes y toca .





## Nota

Cuando una aplicación está bloqueada, no se cierra al tocar .

### Navegación con "3 botones"

Para volver a la pantalla anterior, volver a la pantalla de inicio y cambiar de una aplicación a otra con botones, ve a **Ajustes > Sistema > Navegación del sistema** y selecciona **Navegación con "3 botones"**.

Lleva a cabo cualquiera de las siguientes acciones:

- : Volver a la pantalla anterior.
- : Volver a la pantalla de inicio.
- / : Acceder a la pantalla Aplicaciones recientes.

## ● Búsqueda global

**Búsqueda global** te permite buscar archivos, aplicaciones y otros tipos de contenido en tu dispositivo, así como buscar contenido web.

### Nota

1. La compatibilidad de la aplicación con un determinado dispositivo y las funciones que haya disponibles pueden variar según el modelo del dispositivo, el operador y el país o región.
2. Si no consigues encontrar una determinada opción en el dispositivo, significa que la función no es compatible.

### Cómo utilizar Búsqueda global:

Método:

1. Desliza hacia abajo en la pantalla de inicio.
2. Introduce lo que quieras buscar de las siguientes maneras:
  - Toca  para buscar lo que quieras (esta función solo está disponible en algunos modelos).
  - Introduce las palabras clave en la barra de búsqueda.

### Personalizar contenido de búsqueda



- Para gestionar el contenido que se puede buscar en el dispositivo, ve a **Búsqueda global > Buscar contenido**.

## ● Idiomas e introducción de texto

### Cambiar el idioma o la región del sistema y de la aplicación

Para cambiar el idioma o la región del sistema, ve a **Ajustes > Sistema > Idiomas e introducción de texto**.

· Cómo cambiar el idioma del sistema:

1. Toca **Idioma > +**.
2. Selecciona el idioma que quieras añadir.
3. Mantén pulsado  al lado del idioma y arrástralo a la parte superior de la lista.
4. Para eliminar un idioma de la lista, toca **Idioma**, toca  > **Eliminar** para seleccionar el idioma y, a continuación, toca .

### Nota

Para eliminar un idioma, comprueba que haya al menos dos idiomas en la lista.

· Cómo cambiar el idioma de una aplicación determinada:

1. Ve a **Idioma de aplicación** y toca la aplicación para la que quieres cambiar el idioma.
2. Selecciona un idioma en la lista de idiomas.

### Nota

Esta función solo está disponible en aplicaciones que admiten la selección de idioma.

· Cómo cambiar a una región diferente:

1. Toca **Región**.
2. Introduce la región a la que quieres cambiar en la barra de búsqueda.
3. Selecciona una región en la lista de regiones.



## Configurar el teclado

- Para gestionar los métodos de entrada compatibles con tu dispositivo, ve a **Teclado en pantalla > +** y habilita o deshabilita los teclados según corresponda.
- Para mostrar el teclado en pantalla al conectar tu dispositivo a un teclado físico, toca **Teclado físico** y habilita **Usar teclado en pantalla**.

## Configurar voz

- La función **Entrada de voz** te permite dictar comandos o texto con el Asistente de Google o Google IME.
- Con **Salida de conversión de texto a voz**, el dispositivo puede convertir el texto introducido en audio y reproducirlo en voz alta.

## Otras herramientas

Para verificar si tu ortografía es correcta o añadir palabras al diccionario personal, accede a **Corrector ortográfico o Diccionario personal**.

## ● Fecha y hora

Puedes utilizar esta función para cambiar la hora, la zona horaria, el formato de hora y otras opciones en tu dispositivo.

### Cambiar automáticamente o fijar manualmente la hora

- Para cambiar automáticamente la hora, habilita **Establecer hora automáticamente**.

#### Nota

Debes conectar el dispositivo a Internet para poder utilizar esta función.

- Para fijar manualmente la hora, toca **Fecha y Hora** para cambiarlas.

#### Nota

Antes de usar esta función, deshabilita **Establecer hora automáticamente**.

### Cambiar la zona horaria

- Para cambiar automáticamente la zona horaria, habilita **Establecer zona horaria automáticamente**.

#### Nota

Debes conectar el dispositivo a Internet para poder utilizar esta función.

- Para cambiar manualmente la zona horaria, toca **Zona horaria**.

#### Nota

Antes de usar esta función, deshabilita **Establecer zona horaria automáticamente**.

### Configurar el formato de hora

- Para mostrar la hora en la configuración regional predeterminada, habilita **Usar la configuración regional predeterminada**.
- Para ver la hora en formato de 24 horas, habilita **Usar formato de 24 horas**.

## ●Copia de seguridad y restauración

Para hacer copias de seguridad de las aplicaciones y los datos del dispositivo en el servidor de Google (o vivoCloud), ve a **Ajustes > Sistema > Copia de seguridad y restauración**.

### Nota

Debes conectar el dispositivo a Internet e iniciar sesión en tu cuenta para usar esta función.

## ●Restablecimiento de opciones

Puedes usar esta función para restablecer el teléfono a los ajustes de fábrica.

- Para restablecer los ajustes de red del dispositivo, toca **Restablecer Wi-Fi, móvil y Bluetooth**.
- Para restablecer las preferencias de las aplicaciones de tu dispositivo, toca **Restablecer preferencias de las aplicaciones**.
- Para restaurar algunas funciones a sus ajustes predeterminados, toca **Restablecer todos los ajustes**.
- Para borrar todos los datos del dispositivo y restaurarlo a sus ajustes de fábrica, toca **Borrar todos los datos (restablecimiento de fábrica)**.

### Nota

Antes de utilizar esta función, haz una copia de seguridad de los datos importantes.

## ●Clonar teléfono

Toca **Clonar teléfono** para migrar datos de cualquier tipo de tu teléfono antiguo a uno nuevo sin consumir datos.

Supón que el teléfono actual es un teléfono nuevo. El método es el siguiente:

### En el teléfono antiguo:

1. Toca .
2. Genera un código QR.
3. Haz que aparezca el código QR en el nuevo teléfono para que lo escanee y se empareje con el antiguo teléfono.
4. Selecciona los archivos que quieras clonar.
5. Toca **Iniciar clonación**.

### En el teléfono nuevo:

1. Toca .
2. Selecciona el tipo del teléfono antiguo (iPhone o Android).
3. Escanea el código QR con tu teléfono para conectarte al antiguo teléfono.
4. Recibe los archivos.

### Nota

1. Si el teléfono antiguo es un iPhone, asegúrate de haber instalado esta aplicación antes de transferir los archivos.
2. Una vez finalizada la transferencia de archivos, se sobrescribirán los datos de las aplicaciones en el teléfono nuevo.

## Información del teléfono

Puedes cambiar el nombre de tu dispositivo y ver la información sobre este, así como la información del software y el estado del dispositivo.

Procedimiento:

1. Ve a **Ajustes > Información del teléfono**.

2. Haz lo siguiente:

- Para cambiar el nombre del dispositivo, toca  para introducir un nuevo nombre.
- Para ver el modelo del dispositivo o las versiones de hardware y software, toca **Información de software**.
- Para comprobar el estado de tu tarjeta SIM, el tiempo de encendido acumulado, la dirección IP o el IMEI, toca **Estado**.
- Para ver la información sobre seguridad y derechos de autor, toca **Información legal**.
- Para ver el Manual o la información del centro de servicio o activar tu tarjeta de garantía electrónica, toca **Servicio de atención al cliente**.

### **Nota**

Será necesario conectar el dispositivo a Internet para poder utilizar algunas funciones.

## Opciones para desarrolladores

Si eres desarrollador o desarrolladora de Android y deseas gestionar el dispositivo a través de un PC, puedes habilitar **Opciones para desarrolladores**.

### Habilitar opciones para desarrolladores

1. Ve a **Ajustes > Información del teléfono > Información del software**.
2. Toca la opción **Número de compilación** siete veces.
3. Ve a **Ajustes > Sistema > Opciones para desarrolladores** y habilita **Depuración por USB**.

### **Nota**

Ten especial precaución cuando habilites las opciones para desarrolladores. Si activas ciertos ajustes, el dispositivo y aplicaciones podrían bloquearse o funcionar mal.

## Actualización del sistema

Cuando haya actualizaciones disponibles, se te pedirá que las descargues e instales.

### **Nota**

La instalación de ROM o actualizaciones del sistema no autorizadas pueden presentar riesgos de seguridad. Te recomendamos que hagas una copia de seguridad de tus datos antes de actualizar el sistema.

### Actualizar el dispositivo de diferentes maneras

#### • **Detectar actualizaciones automáticamente**

Cómo detectar actualizaciones:

- Ve a **Ajustes > Actualización del sistema**. El dispositivo detectará automáticamente las actualizaciones disponibles. Puedes descargarlas e instalarlas según lo necesites.
- Ve a **Ajustes > Actualización del sistema > ⋮ > Ajustes de actualizaciones** y habilita **Actualización inteligente**. Esto permitirá que tu dispositivo descargue e instale actualizaciones automáticamente por Wi-Fi durante las horas de inactividad de la noche.

## Nota

1. Debes conectar el dispositivo a Internet para poder utilizar esta función.
2. Si no hay actualizaciones disponibles, se te indicará que tu dispositivo ya está actualizado.
3. Las actualizaciones del sistema pueden incluir una gran cantidad de datos. Descárgalas por Wi-Fi.

### • Actualizar el dispositivo con un paquete existente

Cómo actualizar el dispositivo con un paquete existente:

1. Ve a **Ajustes > Actualización del sistema > ⋮ > Ajustes de actualizaciones > Actualización local**. El dispositivo buscará automáticamente los paquetes disponibles.
2. Selecciona un paquete para su instalación y toca **Actualizar ahora**.

## Nota

Para usar esta opción, es necesario tener un paquete de actualización del sistema en el dispositivo.

## Clonar apps

**Clonar apps** te permite crear una segunda instancia de una aplicación para que puedas usar dos cuentas al mismo tiempo.

Procedimiento:

1. Ve a **Ajustes > Aplicaciones > Clonar apps**.
2. Activa las aplicaciones que se hayan instalado y autoriza la clonación de aplicaciones.
3. La aplicación clonada aparecerá con el nombre de II·xxx en la pantalla de inicio.

## Nota

1. Si desactivas la aplicación clonada o desinstalas la aplicación principal, se eliminarán la aplicación clonada y sus datos.
2. Las aplicaciones simultáneas pueden hacer que aumente el uso de datos locales. Limpia los datos con iManager rápidamente.
3. En función de cada caso en concreto y las aplicaciones de terceros, esta función solo está disponible en aquellas aplicaciones en las que se necesite iniciar sesión.
4. Clonar apps solo se puede usar en nuestro Iniciador y es posible que no funcione correctamente en otros iniciadores.

## Varios usuarios

**Varios usuarios** te permite compartir el dispositivo con tus familiares o amigos mediante la creación de perfiles individuales y espacios personales donde pueden personalizar diferentes funciones.

Cómo habilitar esta función: Ve a **Ajustes > Sistema > Varios usuarios**.

### Varias cuentas de usuario

Propietario: El propietario del dispositivo.

El propietario puede crear, eliminar y gestionar otras cuentas de usuarios e invitados. La cuenta del propietario siempre se está ejecutando, aunque se estén ejecutando otras cuentas de usuario o invitado en primer plano.

Usuario: Es la persona que no es propietaria del dispositivo pero que puede usarlo con frecuencia, como los miembros de la familia.

Cada usuario dispone de su propio espacio exclusivo donde puede personalizar su propia pantalla de inicio, iniciar sesión en su cuenta e instalar aplicaciones.

Invitado: Es la persona que utiliza el dispositivo durante un corto período de tiempo. Cada invitado tiene su propio espacio en el dispositivo.

## Añadir una cuenta de usuario o invitado

Procedimiento:

1. Selecciona **Ajustes > Sistema > Varios usuarios** y toca **Activado**.
2. Haz algo de lo siguiente:
  - Para añadir una cuenta de invitado, toca **Añadir invitado**.
  - Para añadir una cuenta de usuario, toca **Añadir usuario**, introduce un nombre de usuario y luego toca **Aceptar**.

### Nota

Las cuentas de usuario o invitado solo las puede añadir el propietario del dispositivo.

## Cambiar entre cuenta de propietario, usuario e invitado

Cómo cambiar entre cuenta de propietario, usuario e invitado:

Procedimiento 1:

1. Ve a **Ajustes > Sistema > Varios usuarios**.
2. Selecciona la cuenta a la que deseas cambiar.
3. Toca .

Procedimiento 2:

1. Desliza hacia abajo desde la parte superior de la pantalla para abrir el Centro de control y desliza hacia abajo una vez más para expandir el panel de accesos directos.
2. Toca .
3. Selecciona la cuenta a la que deseas cambiar.

### Nota

La ilustración del procedimiento 2 solo sirve de referencia. Las opciones pueden variar según el modelo del dispositivo.

## Eliminar una cuenta de usuario o invitado

### • Eliminar la cuenta como propietario del dispositivo

Procedimiento:

1. Inicia sesión como propietario y ve a **Ajustes > Sistema > Varios usuarios**.
2. Selecciona la cuenta que deseas eliminar y toca .

### • Eliminar la cuenta como usuario o invitado

Procedimiento:

1. Cambiar a la cuenta de usuario o invitado.
2. Ve a **Ajustes > Sistema > Varios usuarios**.
3. Haz algo de lo siguiente:

Selecciona  > **Eliminar [nombre de usuario] de este dispositivo** como un usuario.

- Toca **Salir del modo invitado** como un invitado.

### Nota

1. La eliminación no se puede deshacer.
2. Después de eliminar una cuenta de usuario o de invitado, se eliminarán todas las aplicaciones y los datos del espacio.

# Seguridad y emergencia

 **Consejo:** La compatibilidad de la aplicación con un determinado dispositivo y la disponibilidad de las funciones pueden variar según el modelo del dispositivo, el operador y el país o región.  
Ponte en contacto con tu distribuidor o tu proveedor de servicios para obtener más información.

---

**Seguridad y emergencia** te permite guardar y compartir información de emergencia, como información médica, mensajes de SOS, alertas de crisis y alertas de emergencia inalámbricas.

## Configurar información de emergencia

### • Añadir información médica y contactos de emergencia

Usa esta opción para añadir contactos de emergencia e información médica (como el grupo sanguíneo, las alergias o los medicamentos tomados en el pasado).

Método:

1. Ve a **Ajustes > Seguridad y emergencia > Información médica o Contactos de emergencia**.
2. Sigue las instrucciones mostradas en pantalla para seleccionar lo que quieres hacer.
3. Añade los contactos de emergencia o la información médica (como el grupo sanguíneo, las alergias o los medicamentos).

### • Habilitar SOS de emergencia

Toca el botón de encendido rápidamente un número de veces antes establecido para activar una acción de emergencia (como llamar a los servicios de emergencia, compartir información con contactos de emergencia o grabar un vídeo de emergencia).

Cómo configurar una acción de emergencia para que se active al usar SOS de emergencia:

1. Ve a **Ajustes > Seguridad y emergencia > SOS de emergencia**.
2. Toca **Iniciar configuración**.
3. Elige si quieres que se reproduzca la alarma de cuenta atrás.
4. Sigue las instrucciones mostradas en pantalla para crear una acción de emergencia cuando uses SOS de emergencia.

### Nota

SOS de emergencia no funciona si el dispositivo está en el modo Avión o el modo Ahorro de batería.

### • Habilitar Alertas de crisis

Usa esta opción para recibir notificaciones sobre situaciones de emergencia públicas o catástrofes naturales de la zona.

Método:

1. Ve a **Ajustes > Seguridad y emergencia > Alertas de crisis**.
2. Inicia sesión en tu cuenta.
3. Habilita **Alertas de crisis**.

## Habilitar Servicios de ubicación de emergencias

Si la opción **Usar Servicios de ubicación de emergencias** (ELS) está habilitada y los ELS funcionan en tu región, cuando marques o envíes un mensaje de texto a un número de emergencia, el teléfono enviará automáticamente tu ubicación a los servicios de emergencia.

Cómo habilitar esta función: Ve a **Ajustes > Seguridad y emergencia > Servicios de ubicación de emergencias**.

Para obtener más información sobre esta función, toca **Más información sobre Servicios de ubicación de emergencias**.

## Alertas de emergencia inalámbricas

### Nota

Puede que tu dispositivo no sea compatible con esta opción o con algunas de sus funciones. Para obtener más información, consulta Información importante y Tarjeta de garantía.

Usa esta opción para gestionar las alertas de emergencia recibidas, como alertas de catástrofes (alerta grave o extremadamente grave), mensajes de prueba de operadores de telecomunicaciones o agencias gubernamentales, amenazas para la vida y la propiedad y secuestros o sustracción de menores.

Método:

1. Ve a **Ajustes > Seguridad y emergencia > Alertas de emergencia inalámbricas** y habilita **Permitir alertas**.
2. En este apartado, podrás llevar a cabo las siguientes acciones:
  - Para recibir alertas sobre amenazas para la vida y la propiedad, habilita **Amenazas extremas** o **Amenazas graves**.
  - Para recibir avisos de emergencia sobre secuestros o sustracción de menores, habilita **Alertas AMBER**.
  - Para recibir pruebas de operadores y pruebas mensuales del sistema de alerta de seguridad, habilita **Alertas de prueba**.
  - Para ver el historial de alertas de emergencia, ve a **Historial de alertas de emergencia**.

### • **Crear Alertas de emergencia inalámbricas**

Usa esta opción para decidir cómo quieres recibir las alertas y con qué frecuencia.

Método:

1. Ve a **Ajustes > Seguridad y emergencia > Alertas de emergencia inalámbricas**.
2. En este apartado, podrás llevar a cabo las siguientes acciones:
  - Para habilitar o deshabilitar la vibración al recibir alertas, activa o desactiva **Vibrar**.
  - Para seleccionar la frecuencia con la que quieres recibir las alertas, toca **Recordatorios de alarmas** y elige la frecuencia.

## Mantenimiento del dispositivo

### Más opciones de mantenimiento

Para obtener más información sobre cómo reparar y mantener tu dispositivo, consulta el manual en papel incluido con el dispositivo.

El dispositivo funciona con Android. Para ver la información de la versión de tu dispositivo, ve a **Ajustes > Información del teléfono > Información del software**.

Para que conozcas bien la información sobre seguridad, ve a **Ajustes > Información del teléfono > Información legal > Información de seguridad**.

Si te surge algún problema durante el uso, ponte en contacto con el operador de red o con nuestro centro de servicio posventa. Ve a **Ajustes > Información del teléfono > Servicio de atención al cliente > Centros de servicio** para consultar el teléfono de nuestro servicio posventa.

## Formatos de archivo compatibles

Consulta la siguiente tabla para conocer los formatos de archivo compatibles con tu dispositivo:

Grabaciones de vídeo	MP4
Imágenes	PNG, JPG, BMP y GIF
Grabaciones de audio	M4A
Música	MP3, OGG, WAV, MIDI, FLAC, M4A, AAC, AMR, AWB y MP2
Vídeos	AVI, MP4 y 3GP

## Instrucciones sobre la conexión por USB

Puedes usar el ordenador para organizar imágenes, vídeos o documentos en tu teléfono de las siguientes maneras, según el tipo de ordenador.

### Conectar el teléfono a un ordenador con Windows con un cable USB

Procedimiento:

1. Conecta el teléfono al ordenador con Windows con un cable USB.
2. Despliega la barra de notificaciones del teléfono.
3. Toca la notificación "Cargando este dispositivo a través de USB".
4. Selecciona **Transferencia de archivos**.
5. Haz doble clic en "Este equipo" en el ordenador para ver el dispositivo conectado.
6. Haz doble clic para acceder al dispositivo y copia u organiza los archivos en tu teléfono.

#### Nota

1. Para garantizar el correcto funcionamiento de esta función, es necesario instalar Windows Media Player 11 o una versión superior en ordenadores con sistema operativo Windows XP. Este no es un requisito previo para Windows 7 o sistemas operativos más nuevos.
2. El nombre del botón puede variar según el equipo.

### Conectar el teléfono a un ordenador Mac con un cable USB



Procedimiento:

1. Conecta el teléfono al ordenador con Windows con un cable USB.
2. Descarga la herramienta MTP en tu ordenador.
3. Localiza AndroidFileTransfer.dmg y haz doble clic para abrirlo.
4. Haz doble clic en el icono del robot de Android.
5. Copia u organiza archivos en tu teléfono.

## Conectar el teléfono a un ordenador con Linux a través del sistema de archivos del protocolo de transferencia de medios (MTPFS)

Procedimiento:

1. Instala la herramienta ejecutando el comando "sudo apt-get install mtp-tools mtpfs".
2. Crea un nuevo directorio ejecutando el comando "sudo mkdir /media/mtp".
3. Modifica los permisos del directorio ejecutando el comando "sudo chmod 755 /media/mtp".
4. Activa el teléfono mediante la ejecución del comando "sudo mtpfs -o allow\_other /media/mtp" para gestionar los archivos a través del Gestor de archivos.
5. Desactiva el teléfono mediante la ejecución del comando "sudo umount /media/mtp".

### Nota

Durante todo el proceso de configuración, asegúrate de que el cable USB esté siempre conectado al ordenador y al teléfono. Si este proceso tiene algún error, reinicia el ordenador o inténtalo de nuevo.