

Aperçu et guide de démarrage rapide

Présentation de la partie externe du téléphone

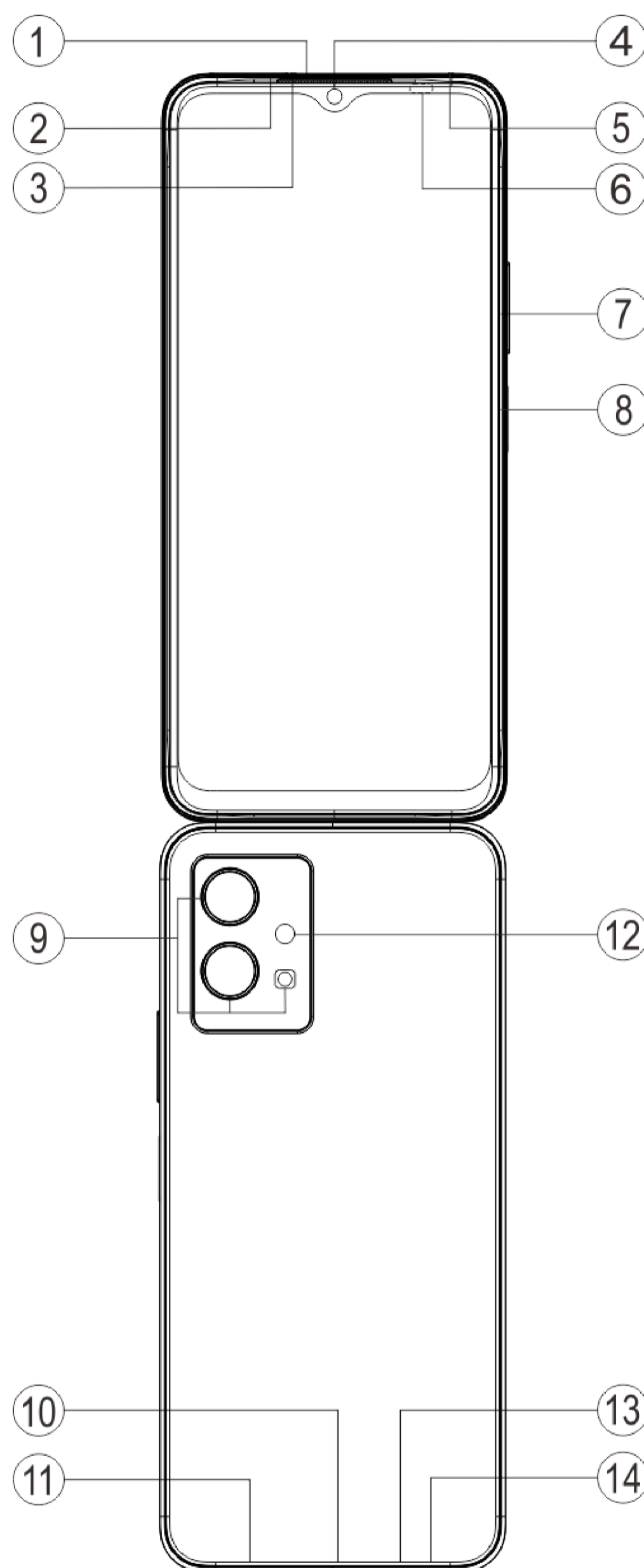

Remarque :

Certaines différences pourront apparaître selon le modèle de votre téléphone. Les images utilisées dans les présentes instructions sont fournies à titre de référence uniquement. Veuillez vous référer au produit réellement utilisé.

Présentation des touches et des widgets

1. **⑥ Capteur de lumière ambiante et capteur de proximité** : ce capteur détecte automatiquement l'intensité de la lumière ambiante, et règle la luminosité de l'écran en fonction de la lumière ambiante.

Lorsque vous passez des appels, ce capteur détecte automatiquement la distance entre vous et votre téléphone. Si vous êtes trop près de votre téléphone, l'écran s'éteint afin de ne pas activer certaines fonctions par inadvertance. Ce capteur est inactif dans les modes Casque et Mains libres. Il est normal que le voyant en haut de l'écran clignote brièvement lorsque vous composez un numéro ou êtes en communication. Cela indique que le capteur infrarouge de l'écran fonctionne.



2. ⑦ **Bouton de volume** : utilisez ce bouton pour régler le volume.
3. ④ **Appareil photo frontal**/⑨ **Appareil photo arrière** : utilisez-les pour prendre des photos et enregistrer des vidéos.
4. ① **Récepteur** : vous entendez l'appelant via le récepteur lorsque vous êtes en communication.
5. ⑧ **Bouton de mise marche et détecteur d'empreintes digitales** : appuyez longuement sur ce bouton lorsque le téléphone est éteint pour l'allumer. Appuyez longuement sur ce bouton en mode de démarrage pour éteindre le téléphone ou le redémarrer.

Le bouton est doté d'une fonction de reconnaissance d'empreinte, que vous pouvez utiliser pour déverrouiller le téléphone plutôt que de saisir le mot de passe.

Remarque :

Lorsqu'il est impossible d'utiliser normalement le téléphone, appuyez sur le [**Bouton de mise marche**] et sur le [**Bouton de volume -**] pendant plus de 10 secondes pour forcer le redémarrage du dispositif.

6. ② **Compartment carte SIM** : ce plateau permet d'installer et de retirer les cartes.
7. ③ **Trou pour le déverrouillage du compartiment de la carte SIM** : Insérez l'outil d'éjection dans l'orifice et appuyez dessus jusqu'à l'éjection du plateau de carte, puis retirez le plateau de carte.
8. ⑬ **Microphone principal**/⑤ **Microphone secondaire** : le microphone permet de transférer le son lorsque vous passez des appels.
9. ⑫ **Flash** : le flash peut faire office de lampe torche.
10. ⑪ **Haut-parleur** : le haut-parleur permet de diffuser du son.
11. ⑩ **Port USB** : vous pouvez connecter votre téléphone à d'autres dispositifs, notamment un chargeur ou un ordinateur, à l'aide du câble de données.
12. ⑭ **Port casque** : vous pouvez connecter les écouteurs à votre téléphone à l'aide de la prise de casque.

Installation et préparation

Procédure d'installation de la carte SIM

 **Remarque : Vous pouvez disposer d'un téléphone à simple ou double SIM selon les besoins de votre région ou de votre opérateur, mais les différences entre les deux versions ne sont pas entièrement abordées dans les instructions. Les illustrations contenues dans ces instructions sont fournies à titre indicatif uniquement et peuvent différer de votre téléphone.**

Ce téléphone prend en charge le remplacement à chaud de la carte Nano (SIM1/SIM2). Lorsque le téléphone est allumé, il peut automatiquement détecter le type de carte Nano que vous insérez (SIM1/SIM2).

Ce téléphone prend en charge les cartes Nano (SIM1/SIM2).

1. Insérez l'outil d'éjection dans l'orifice et appuyez dessus jusqu'à l'éjection du plateau de carte, puis retirez le plateau de carte.



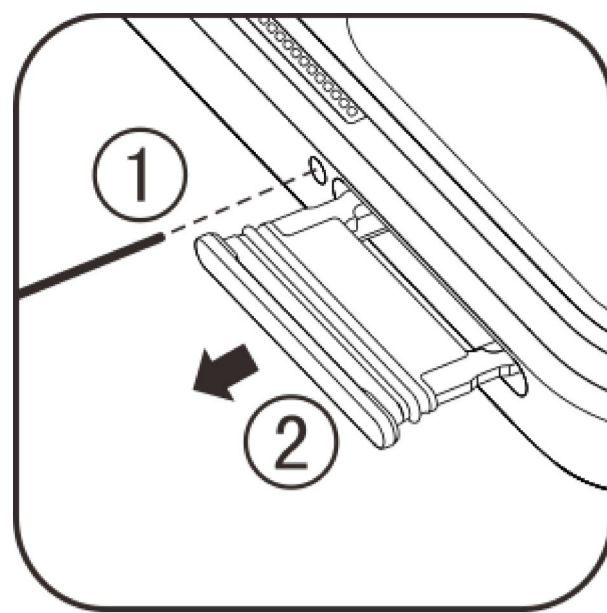

2. Suivez le sens de la flèche indiqué dans le diagramme, puis alignez le coin biseauté de la carte SIM sur celui du plateau.

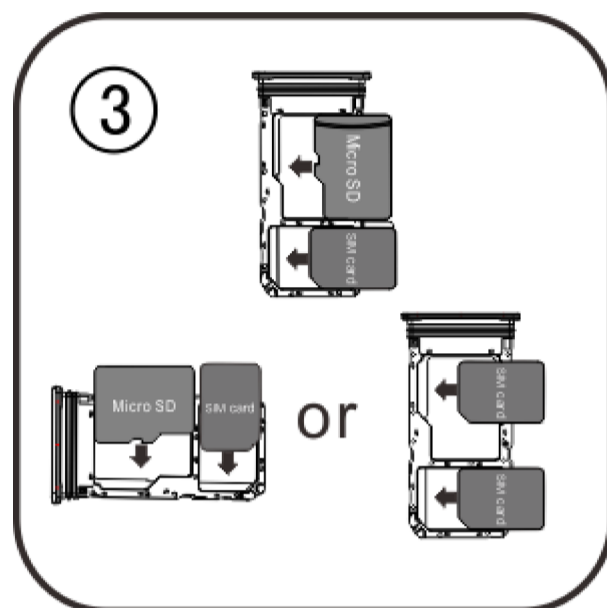

3. En orientant l'écran tactile vers le haut, suivez le sens de la flèche pour installer le plateau (avec la carte Nano) dans le téléphone.

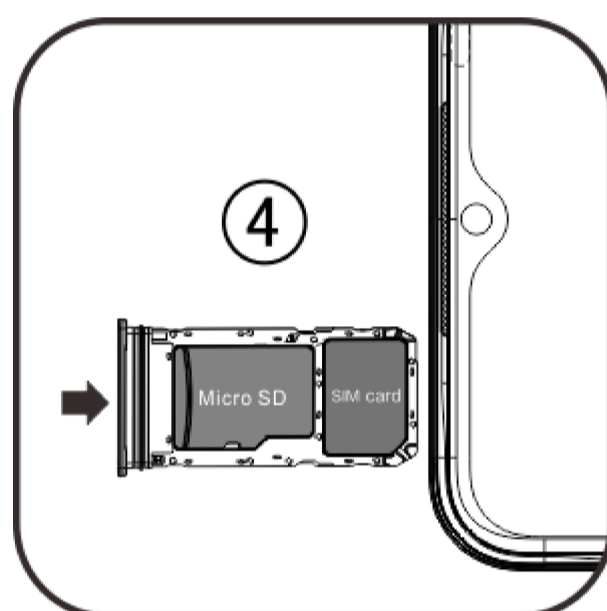

Remarque :

1. Le capot arrière n'est pas amovible de façon à ne pas endommager la machine.
2. Fixez la carte SIM dans le plateau, puis insérez le plateau dans le téléphone. Il est interdit d'insérer directement la carte SIM dans le téléphone.
3. Il est déconseillé de découper la carte SIM vous-même. Si la carte Nano (SIM1/SIM2) ne rentre pas, contactez l'opérateur pour qu'il vous fournisse une carte Nano standard.
4. Ce téléphone prend en charge « Double SIM Double veille Passage unique », ce qui signifie que les services vocaux ou de données ne peuvent pas être utilisés sur les deux cartes en même temps. Lorsqu'un appel est établi sur une carte SIM, l'autre ne peut pas passer ou recevoir d'appels. Les appelants sur l'autre carte pourront entendre le message « Le numéro que vous avez composé n'est pas en service » ou « Le numéro que vous avez composé est temporairement indisponible. Réessayez ultérieurement ». Lorsqu'une carte SIM utilise une connexion de données, l'autre ne peut pas utiliser les services de données. La situation ci-dessus est due à la fonction Double SIM Double veille Passage unique sur ce téléphone et n'est pas liée au réseau de l'opérateur. Ce téléphone ne prend en charge que Passage unique car il a adopté la conception à puce unique, qui peut augmenter considérablement le temps de veille et réduire la consommation d'énergie. Nous vous conseillons de consulter votre opérateur local pour activer des services tels que « Rappel d'appels manqués », « Rappel d'appel entrant » et « Service de secrétariat » pour recevoir des rappels relatifs aux appels manqués.

Brancher les écouteurs

Branchez correctement la prise des écouteurs dans la prise de casque du téléphone.

Charger le téléphone

Insérez l'une des extrémités du câble de données dans le port USB du téléphone et l'autre extrémité dans le chargeur ou dans un dispositif compatible. Le téléphone commence à se charger. Une fois la charge terminée, déconnectez le téléphone du chargeur ou du dispositif compatible et débranchez le chargeur de la prise.

Il est recommandé de charger l'appareil pendant au moins 30 minutes avant de l'allumer pour la première fois.



⚠ Remarque :

Utilisez le câble de données et le chargeur livrés avec le téléphone.

Antenne

Ce téléphone est équipé d'une antenne intégrée. Ne touchez pas l'antenne lorsqu'elle transmet ou reçoit des signaux, car cela risque de réduire la qualité des communications, d'augmenter le niveau d'alimentation du téléphone et de réduire l'autonomie de la batterie. L'antenne se trouve dans le cercle entouré d'une ligne en pointillés. Ne couvrez pas cette zone lorsque vous tenez le téléphone, conformément à l'illustration ci-dessous :

A. Antenne GPS/Antenne Wi-Fi ; B/C/D. Antenne de communication.

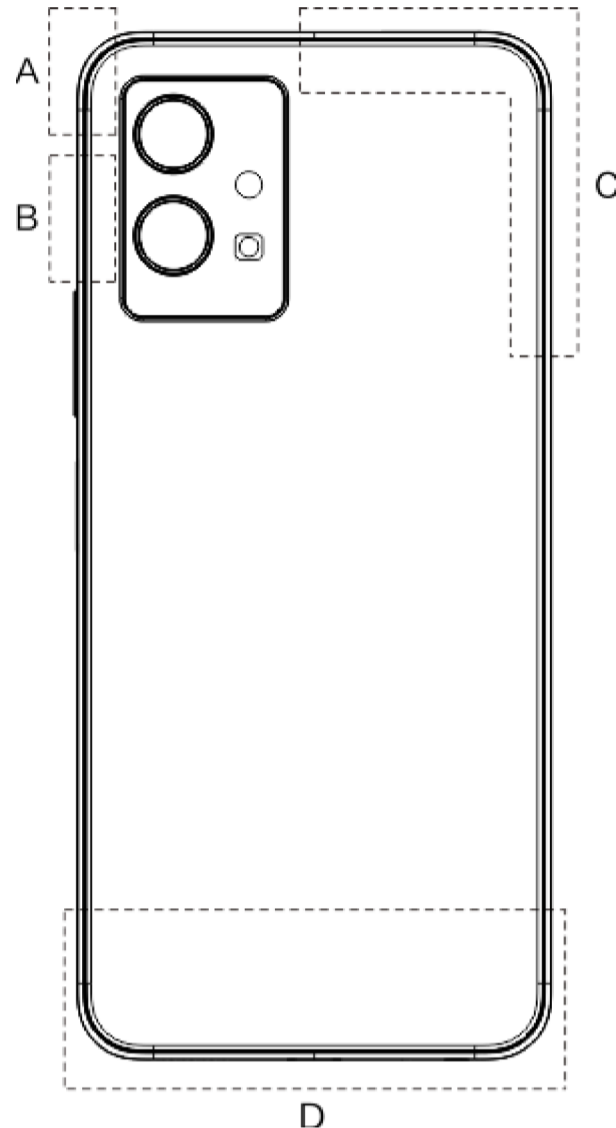

⚠ Remarque :

Les illustrations contenues dans ces instructions sont fournies à titre indicatif uniquement et peuvent différer de votre téléphone. Veuillez à toujours vous référer à votre téléphone.











Icônes et notifications de la barre d'état

Signification des icônes d'état

La barre d'état en haut de l'écran présente les informations d'état de base du téléphone, notamment la puissance du signal, l'heure et le niveau de batterie.

	Intensité du signal
	La carte SIM n'émet aucun signal
	Mode Avion activé
	Connecté au Wi-Fi
2G/G/E	Icône du type de réseau 2G*
3G/H/H+	Icône du type de réseau 3G*
4G	Icône du type de réseau 4G*
5G	Icône du type de réseau 5G*
	Se connecter à un dispositif Bluetooth
	Mode Vibreur activé
	Mode Silencieux activé



	
	Mode Ne pas déranger activé
	Vous avez un nouveau message
	Alarme activée
	Alimentation sur batterie
	Batterie en charge
	L'économiseur de données est activé
	Le partage de connexion est activé
	La localisation est activée
	Le VPN est connecté

Remarque :

Le symbole du réseau s'affiche pour indiquer les opérateurs et les paramètres réseau en cours. L'icône 5G n'est affichée qu'à des fins d'illustration et elle ne peut être affichée que sur les téléphones mobiles compatibles avec le réseau 5G.

Afficher les notifications

Lorsque vous recevez une nouvelle notification d'événement, son contenu s'affiche sur la barre d'état. Vous pouvez faire glisser la barre d'état vers le bas et appuyer sur la notification pour afficher les informations correspondantes.

Présentation de l'écran d'accueil

Si aucune appli n'est ouverte sur votre téléphone, l'écran d'accueil s'affiche. L'appareil peut disposer de plusieurs écrans d'accueil. Balayez vers la gauche ou vers la droite pour passer d'un écran d'accueil à l'autre.

Si vous balayez l'interface de l'écran d'accueil vers le haut, vous verrez toutes les applis de votre téléphone.

Modifier les paramètres de l'écran d'accueil

Maintenez l'appui sur une zone vierge de l'écran d'accueil pour modifier les paramètres de l'écran d'accueil et ajouter des widgets ou des fonds d'écran en fonction de vos préférences.

Effectuer des recherches sur l'écran d'accueil

Appuyez sur l'icône Google et saisissez votre recherche.

Ajouter des applis à l'écran d'accueil

Dans le panneau des applis, appuyez sur une appli et faites-la glisser pour la déplacer à l'emplacement de votre choix.

Contrôles

Effectuez un balayage vers le bas depuis le haut de l'écran pour ouvrir Contrôles ; appuyez ensuite sur une icône pour activer ou désactiver rapidement la fonction correspondante.



Applis du bureau

iManager

iManager peut supprimer efficacement les fichiers inutiles de votre téléphone, sécuriser votre appareil et fournir divers outils de gestion pour faciliter l'utilisation de votre téléphone.

Gestion du téléphone

Optimiser : vérifiez l'état de votre téléphone, optimisez-le instantanément et affichez les optimisations recommandées pour améliorer les performances de votre téléphone.

Nettoyage d'espace : analysez et nettoyez instantanément le cache. Cette fonction fournit également des recommandations personnalisées d'éléments à nettoyer selon votre utilisation du téléphone et dispose de plusieurs outils de nettoyage spéciaux, ce qui facilite le nettoyage de l'espace de stockage du téléphone.

Scanner de vulnérabilité : détectez instantanément les vulnérabilités du système, les virus, les chevaux de Troie, les programmes malveillants, les réseaux à risque et autres risques de sécurité, afin de pouvoir les traiter à temps. iManager exécute également des scanners de vulnérabilité sur les applis en arrière-plan pour protéger votre téléphone en temps réel.

Suivi des données : affichez votre utilisation globale (ou par appli) des données mobiles ou du réseau Wi-Fi. Appuyez sur une appli pour l'autoriser ou non à utiliser les données mobiles en arrière-plan.

Remarque :

L'opérateur peut adopter une méthode de calcul du trafic de données différente de celle utilisée par votre appareil.

Applis et notifications : configurez les notifications et les autorisations de l'appli.

Autres paramètres : sur la page d'accueil d'iManager, appuyez sur  pour accéder à la page **Paramètres** afin de configurer les paramètres détaillés d'iManager et d'afficher plus d'informations.

Utilitaires

D'autres utilitaires (notamment des outils de sécurité et de protection de la confidentialité) sont disponibles pour vous offrir une meilleure expérience d'utilisation.

Appareil photo

Utilisez l'appareil photo pour prendre des photos et enregistrer des vidéos sur les meilleurs moments de votre vie, partout et à tout moment.

Ouvrir l'appareil photo



Pour ouvrir l'appareil photo :

- Appuyez sur l'icône de l'appareil photo sur l'écran d'accueil.
- Sur l'écran de verrouillage, appuyez de façon prolongée sur l'icône de l'appareil photo, puis effectuez un balayage vers le haut.

Prendre une photo

Pour prendre une photo :

- Ouvrez l'appareil photo et appuyez sur le bouton de l'obturateur.
- Ouvrez l'appareil photo, choisissez le mode Photo, puis appuyez sur l'un des boutons de volume.

Prendre plusieurs photos en rafale

Ouvrez l'appareil photo, choisissez le mode Photo, puis appuyez de façon prolongée sur le bouton de l'obturateur. Le nombre de photos prises s'affiche à l'écran. Relâchez le bouton de l'obturateur pour arrêter la prise de vue.

Enregistrer une vidéo

Pour enregistrer une vidéo :

- Ouvrez l'appareil photo et appuyez sur le bouton de la vidéo. Appuyez à nouveau sur le bouton de la vidéo pour arrêter l'enregistrement et sauvegarder la vidéo.
- Ouvrez l'appareil photo, choisissez le mode Vidéo, puis appuyez sur l'un des boutons de volume. Appuyez à nouveau sur le bouton de volume pour arrêter l'enregistrement et sauvegarder la vidéo.

Visualiser une photo prise ou une vidéo enregistrée

Appuyez sur l'image dans l'angle inférieur gauche pour visualiser la photo prise ou la vidéo enregistrée.

Basculer entre les appareils photo avant et arrière

Pour basculer entre les appareils photo avant et arrière, appuyez sur l'icône de basculement en regard du bouton de l'obturateur.

Changer le mode de l'appareil photo

Ouvrez l'appareil photo, balayez l'écran vers la gauche ou vers la droite, ou appuyez sur l'écran pour sélectionner le mode de votre choix.

Fonctions d'accessibilité

Ouvrez l'appareil photo, puis activez ou désactivez les fonctions d'accessibilité en haut de l'écran.

Flash : appuyez sur l'icône du flash pour régler le mode flash.

HDR : lorsque vous prenez des photos dans des environnements avec un fort contre-jour ou un contraste élevé entre les zones claires et sombres, activez le mode HDR pour améliorer les ombres et faire ressortir les détails.

Remarque :



Certaines fonctionnalités peuvent varier selon le modèle de l'appareil. Reportez-vous au modèle de votre téléphone.

Albums







Consultez les photos que vous avez prises et les vidéos que vous avez enregistrées, ainsi que les images sauvegardées sur votre périphérique de stockage.

Diaporama

1. Dans **Photos**, ouvrez une photo ou une vidéo, puis appuyez sur  > **Diaporama**.
2. Dans **Albums**, ouvrez une photo ou une vidéo dans un dossier, puis appuyez sur  > **Diaporama**.

Partager ou supprimer des photos ou des vidéos

1. Dans **Photos**, appuyez sur  ou appuyez de façon prolongée sur une photo ou une vidéo pour passer en mode de modification, sélectionnez une ou plusieurs photos ou vidéos, puis appuyez sur .
2. Dans **Albums**, ouvrez un dossier, appuyez sur  ou appuyez de façon prolongée sur une photo ou une vidéo pour passer en mode de modification, sélectionnez une ou plusieurs photos ou vidéos, puis appuyez sur .

Récupérer une photo ou une vidéo supprimée ou la supprimer définitivement

Ouvrez Albums, appuyez sur **Récemment supprimé** et procédez comme suit :

1. Appuyez de façon prolongée pour choisir la photo ou la vidéo, puis appuyez sur  pour la récupérer ou la supprimer définitivement.
2. Ouvrez la photo ou la vidéo, puis choisissez de la récupérer ou de la supprimer définitivement.

Remarque :

Pour utiliser cette fonction, vous devez activer l'option **Récemment supprimé** sur votre téléphone. Les photos et les vidéos supprimées sont alors stockées temporairement dans le dossier **Récemment supprimé** et définitivement supprimées après un certain temps.

Modifier les images

Dans **Photos** ou **Albums**, ouvrez une image, puis appuyez sur  pour la modifier.

Calculatrice

L'appli Calculatrice peut être utilisée dans plusieurs modes pour effectuer des calculs de base et avancés.

Ouvrir l'appli Calculatrice

Pour accéder à l'appli Calculatrice :

- Balayez l'écran d'accueil vers le haut. Toutes les applis de votre téléphone apparaissent. Saisissez **Calculatrice** dans la zone de recherche pour localiser et ouvrir rapidement la calculatrice.
- Effectuez un balayage vers le bas depuis le haut de l'écran pour ouvrir Contrôles, puis appuyez sur  dans Contrôles pour ouvrir la calculatrice.

Changer de calculatrice

Dans l'appli Calculatrice, vous pouvez modifier la calculatrice selon vos besoins.

-  : votre téléphone utilise par défaut la calculatrice de base, qui permet d'effectuer des calculs arithmétiques simples.



· Appuyez sur  pour passer à la calculatrice scientifique, qui implique des opérateurs et des fonctions avancés.

· Appuyez sur  pour passer à la calculatrice de conversion de devises, qui peut être utilisée pour convertir les taux de change.





· Appuyez sur  pour afficher l'historique des calculs de la calculatrice de base ou scientifique.

Remarque :

Vous devez connecter votre téléphone à Internet pour utiliser la calculatrice de conversion de devises.

Enregistreur

Utilisez l'appli Enregistreur pour enregistrer des mémos vocaux dans le cadre de votre travail, mais aussi dans votre vie quotidienne. Cette appli utilise le microphone intégré de votre téléphone pour enregistrer. Dans l'appli **Enregistreur**, vous pouvez effectuer les actions suivantes :





Appuyez sur  pour commencer l'enregistrement. Appuyez sur  pour mettre en pause l'enregistrement. Appuyez sur  pour arrêter et sauvegarder l'enregistrement.  marque un point temporel.

Lire un enregistrement



Pour lire un enregistrement :

1. Choisissez le fichier d'enregistrement et appuyez sur  pour le lire ou le mettre en pause. Déplacez le curseur de la barre de progression pour avancer ou reculer.



2. Ouvrez le fichier d'enregistrement pour le lire. Pour mettre en pause la lecture, appuyez sur .

Pour reprendre la lecture, appuyez sur .  marque le point temporel. Pour modifier la vitesse, appuyez sur . Pour activer ou désactiver le mode Haut-parleur, appuyez sur . Appuyez sur une marque pendant la lecture pour passer rapidement à l'emplacement marqué dans l'enregistrement.





Partager et supprimer un enregistrement

Appuyez de façon prolongée sur le fichier d'enregistrement que vous souhaitez partager ou supprimer, ou appuyez sur  > **Sélectionner**, sélectionnez le fichier d'enregistrement, puis appuyez sur .

Définir un enregistrement comme sonnerie

Appuyez de façon prolongée sur le fichier d'enregistrement que vous souhaitez définir comme sonnerie, ou appuyez sur  > **Sélectionner**, sélectionnez le fichier d'enregistrement, puis appuyez sur  > **Définir comme sonnerie**.

Découper un enregistrement







Ouvrez le fichier d'enregistrement que vous souhaitez modifier, appuyez sur  > **Découper**, déplacez le curseur de la chronologie, puis appuyez sur  pour prévisualiser ou poursuivre l'enregistrement. Découpez une partie de l'enregistrement, appuyez sur  pour enregistrer ou supprimer la partie sélectionnée, puis appuyez sur .





Horloge

L'application Horloge comporte quatre fonctions : Alarme, Horloge, Minuteur et Chronomètre.

Alarme





1. Pour ajouter une alarme, appuyez sur . Pour modifier une alarme, appuyez sur l'alarme afin d'accéder à la page des paramètres de l'alarme. Appuyez sur  /  pour passer à l'horloge analogique ou à l'horloge numérique, configurer une alarme récurrente et définir le son de l'alarme, puis appuyez sur  pour enregistrer l'alarme.
2. Pour supprimer une ou plusieurs alarmes, ouvrez Horloge, appuyez sur  > **Sélectionner**, sélectionnez les alarmes, puis appuyez sur . Vous pouvez également appuyer de façon prolongée pour choisir les alarmes, puis appuyer sur  pour les supprimer.

Horloge



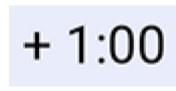

1. Appuyez sur  pour ajouter l'heure dans les villes du monde entier.
2. Convertissez les fuseaux horaires : si vous avez ajouté deux villes ou plus, appuyez sur  > **Convertisseur d'heures**, puis sélectionnez une ville, une date et une heure.

Minuteur

Vous pouvez utiliser le minuteur pour effectuer un compte à rebours à partir d'une heure donnée. Définissez la durée, puis appuyez sur  pour démarrer un minuteur.

Pendant le compte à rebours, vous pouvez appuyer sur  pour ajouter et démarrer d'autres minuteurs, appuyer sur  pour supprimer le minuteur, appuyer sur  pour prolonger le minuteur d'une minute, appuyer sur  pour mettre le minuteur en pause et appuyer sur  pour reprendre le minuteur, ou appuyer sur **Remettre à zéro** pour remettre le minuteur à zéro.

Chronomètre

Appuyez sur  pour démarrer un chronomètre. Appuyez sur  pour enregistrer un temps de passage. Appuyez sur  pour interrompre le chronomètre. Appuyez sur  pour réinitialiser le chronomètre. Appuyez sur  pour partager ou copier les temps de passage.

Boussole

La boussole vous permet de connaître les points cardinaux, la longitude, la latitude et la ligne horizontale. Avant d'utiliser cette fonction, vérifiez que votre téléphone est en position horizontale et tenez-le à l'écart de toute interférence électromagnétique pour assurer la précision des valeurs.

Remarque :

1. Activez la connexion réseau et le service de localisation avant de consulter votre emplacement actuel.
2. En cas d'interférences, la boussole est remplacée par la fenêtre d'étalonnage; la boussole est rétablie une fois l'étalonnage terminé.
3. La boussole numérique peut être utilisée uniquement comme aide à la navigation. Ne l'utilisez pas pour déterminer avec précision un emplacement, une proximité, une distance ou un itinéraire.



Vous pouvez en savoir plus sur vivo et ses produits sur la page **Accueil/Produits**, et fournir des commentaires et trouver des solutions aux questions fréquemment posées sur la page **Assistance**.

 **Remarque :**

Vous devez connecter votre téléphone à Internet pour utiliser cette fonction.

Thèmes

Télécharger et acheter

Les recommandations et les catégories comprennent divers thèmes, polices de caractères et fonds d'écran. Vous pouvez les tester ou les acheter en fonction de vos préférences.

Modifier un thème

Les étapes suivantes vous expliquent comment modifier un thème. Le processus de téléchargement d'un fond d'écran, d'un écran de verrouillage, d'une police de caractères ou d'autres ressources est similaire.

1. Appuyez sur **Local > Thèmes locaux/Achetés**, sélectionnez un thème et appuyez sur **Appliquer**.
2. Pour utiliser un thème payant, payez le thème, puis téléchargez-le et appliquez-le. Pour utiliser un thème gratuit, vous devez le télécharger, puis l'appliquer.

Le fond d'écran de verrouillage, le fond d'écran d'accueil et les styles d'icônes de l'écran d'accueil sont modifiés par défaut en fonction du thème. Pour faire en sorte que les fonds d'écran ne changent pas avec le thème, appuyez sur **Local > **, puis désactivez les options **Modifier l'écran d'accueil selon le thème** et **Modifier le fond de l'écran de verrouillage selon le thème**.

 **Remarque :**

Vous devez connecter votre téléphone à Internet pour télécharger les ressources en ligne.

Musique



Il n'est pas nécessaire d'ajouter les titres manuellement. Lorsque cette fonction est activée, votre téléphone portable recherche automatiquement les titres sur le périphérique de stockage et les ajoute à l'appli **Musique**.

Listes

Ouvrez l'appli Musique sur l'écran d'accueil, puis appuyez sur **Listes**. Appuyez sur **Créer une liste de lecture** pour créer une liste de lecture de vos titres préférés.

1. Ajouter un titre à votre liste de lecture personnalisée : accédez à la liste **Titres**, appuyez de façon prolongée sur le titre que vous souhaitez ajouter, puis appuyez sur **Ajouter à la liste de lecture** dans la fenêtre contextuelle.



2. Modifier une liste de lecture personnalisée : ouvrez la liste de lecture, appuyez sur , sélectionnez un ou plusieurs titres, puis appuyez sur **Ajouter à la liste de lecture/Supprimer**.
3. Supprimer une liste de lecture personnalisée : appuyez de façon prolongée sur la liste de lecture, puis appuyez sur  dans la fenêtre contextuelle. La suppression d'une liste de lecture personnalisée ne supprime pas les titres qu'elle contient.

Recherche

Si vous disposez d'un grand nombre de titres, appuyez sur  et saisissez le nom d'un titre, d'un artiste ou d'un album pour trouver rapidement ce que vous recherchez.

Paramètres

Accédez à la page  pour configurer les paramètres de l'appli Musique.

Analyser les titres : Appuyez sur **Rechercher** pour rechercher des titres sur votre téléphone. Vous pouvez filtrer les dossiers ou les titres pour ne pas les afficher dans la liste des titres.

Mode veille : Déplacez le curseur au centre pour définir la durée de lecture de musique, puis activez le **Mode veille**. Lorsque le **Mode veille** est activé, votre téléphone arrête automatiquement la lecture de musique une fois le délai défini écoulé. Vous pouvez choisir d'arrêter uniquement la lecture de musique, ou d'arrêter la lecture de musique et d'éteindre votre téléphone une fois le délai défini écoulé.

Paramètres des effets sonores : Appuyez sur **Paramètres des effets sonores** pour définir vos effets sonores préférés.

Météo

Ajouter des villes

Appuyez sur  pour accéder à la page **Gestion des villes**, puis appuyez sur  dans l'angle supérieur droit pour ajouter des villes.

Consulter la météo

Sur la page d'accueil de l'appli Météo, balayez vers la gauche ou vers la droite la courbe météo pour afficher les changements de température et les conditions météorologiques des 22 prochaines heures. Pour afficher une autre ville, balayez l'écran vers la gauche ou vers la droite.

Réorganiser l'ordre des villes

Appuyez sur  pour accéder à la page **Gestion des villes**, appuyez sur , appuyez de façon prolongée sur , puis déplacez la ville vers le haut ou vers le bas pour la changer de place.

Supprimer une ville

Sur la page **Gestion des villes**, appuyez de façon prolongée sur la ville à supprimer, puis appuyez sur **Supprimer**.

Paramètres de l'appli Météo

Appuyez sur  pour définir votre affichage météo préféré.



Remarque :



Vous devez connecter votre téléphone à Internet pour utiliser cette fonction.

EasyShare

Utilisez EasyShare pour envoyer ou recevoir des fichiers sans utiliser de données.





Transfert de fichiers ultrarapide et sans données

Vous pouvez transférer simultanément divers types de fichiers en haut débit, sans utiliser les données. Par exemple, si vous utilisez EasyShare sur un appareil qui exécute Android (téléphone source) pour envoyer des fichiers :

Appuyez sur , sélectionnez les fichiers à transférer et appuyez sur **Envoyer**. Sur le téléphone vers lequel les fichiers doivent être transférés (téléphone cible), appuyez sur  pour rechercher le téléphone source ou numérisez le code QR sur le téléphone source pour connecter les téléphones. Appuyez ensuite sur OK sur le téléphone source.

Cloner le téléphone

Sûre et efficace, la fonction Cloner le téléphone ne consomme pas de données pour importer rapidement les contacts, les messages et les photos de votre ancien téléphone vers votre nouveau téléphone.

Sur votre ancien téléphone, appuyez sur  > . Sur votre nouveau téléphone, appuyez sur  > , sélectionnez le système d'exploitation de votre ancien téléphone et numérisez le code QR sur l'ancien téléphone ou connectez-vous manuellement au réseau partagé de l'ancien téléphone.

Sauvegarde des données

Téléchargez et installez EasyShare sur votre PC, connectez votre téléphone au PC via un câble USB, puis sauvegardez ou restaurez vos données. Vous pouvez également appuyer sur **Connexion Wi-Fi** sur votre téléphone, numérisez le code QR sur le PC, puis sauvegarder ou restaurer les données.

Partager EasyShare



Pour partager EasyShare :

1. Numérisez le code QR pour accéder au site officiel, puis téléchargez et installez EasyShare.
2. Partagez via Bluetooth ou Wi-Fi.
3. Partagez via WhatsApp ou SMS.

Notes

Créez des notes pour y inscrire vos idées et inspirations.









Créer une nouvelle note

1. Pour créer une nouvelle note :
 - Appuyez sur  sur la page .



· Ouvrez un dossier sur la page , puis appuyez sur .

2. Vous pouvez effectuer les actions suivantes dans une note :

- Appuyez sur  pour définir la mise en forme du texte, comme la taille de police.
- Appuyez sur  pour créer une liste À faire. Après avoir créé la liste, appuyez sur  pour marquer une tâche comme étant terminée.
- Appuyez sur  pour définir un rappel pour la note.
- Appuyez sur  pour ajouter une photo à la note.
- Appuyez sur  pour activer le mode d'enregistrement.
- Appuyez sur  pour modifier l'arrière-plan de la note ou ajouter un tableau à la note.
- Appuyez sur  pour annuler ou rétablir les modifications.

3. Appuyez sur  pour enregistrer la note.

Marquer une note

Ouvrez la note que vous souhaitez marquer, puis appuyez sur .

Épingler ou masquer une note



Appuyez de façon prolongée sur la note dans la liste des notes, puis appuyez sur **Épingler/Masquer** dans la fenêtre contextuelle.

Partager ou enregistrer une note

Ouvrez la note que vous souhaitez partager ou enregistrer, puis appuyez sur .

Supprimer notes

Pour supprimer une ou plusieurs notes :

1. Appuyez de façon prolongée sur la note que vous souhaitez supprimer, puis appuyez sur **Supprimer** dans la fenêtre contextuelle.
2. Dans la liste des notes, appuyez sur , sélectionnez une ou plusieurs notes, puis appuyez sur .
3. Ouvrez la note que vous souhaitez supprimer, puis appuyez sur .

Navigateur

Basée sur un nouveau noyau optimisé, l'appli Navigateur de vivo vous offre une expérience de navigation fluide grâce à une fonction de navigation puissante sur les sites web et à une interface utilisateur interactive, similaire à celle des navigateurs pour PC.

Ouvrez **Navigateur** sur l'écran d'accueil. Appuyez sur  sur la page d'accueil de l'appli Navigateur. Un menu contextuel s'affiche, dans lequel vous pouvez configurer le navigateur selon vos préférences.

Rechercher du contenu

Saisissez les éléments que vous souhaitez rechercher dans la barre de recherche supérieure, puis appuyez sur **Rechercher**. Les résultats de la recherche s'affichent.

Ouvrir un nouvel onglet



Dans l'angle inférieur droit de l'écran, appuyez sur  >  pour ouvrir une nouvelle fenêtre.

Afficher l'historique de navigation et les signets

Dans la barre de navigation inférieure, appuyez sur  >  pour afficher votre historique de navigation et les signets que vous avez enregistrés.

Applis Google

Google offre des applis de divertissement, des applis de réseaux sociaux et d'autres applis. Il est possible que vous deviez vous connecter à votre compte Google pour utiliser certaines applis. Pour en savoir plus, consultez la page d'aide de l'appli.

Présentation de certaines fonctions

Chrome/Google : Google Chrome est un navigateur populaire permettant d'effectuer des recherches et de consulter des pages web.

Gmail : Gmail est un programme de messagerie qui utilise les services Google Mail pour envoyer et recevoir des e-mails.

Maps : google Maps vous aide à trouver votre position tout en vous montrant ce qui se trouve dans les environs. vous pouvez également indiquer les informations concernant le trajet entre votre domicile et votre lieu de travail afin d'afficher les informations de circulation correspondantes.

YT Music : profitez de toutes les nouveautés musicales et des dernières vidéos proposées par YouTube Music. Écoutez votre musique préférée ou enregistrez-la sur votre appareil.

YouTube : YouTube offre une grande variété de vidéos. Vous pouvez même charger les vôtres.

Photos : utilisez Google Photos pour modifier et gérer vos photos et vidéos, quelle qu'en soit la source.

Assistant : Google Assistant vous permet d'envoyer des SMS, de passer des appels et d'établir des itinéraires à l'aide de commandes vocales.

Duo : Google Duo vous permet de rester en contact avec vos amis et votre famille grâce à des appels vidéo.

Fichiers : Fichiers est un gestionnaire de fichiers qui vous permet de gérer, de partager et de supprimer des fichiers et applis enregistrés.

Google Pay : Google Pay regroupe toutes les méthodes de paiement prises en charge par Google afin que vous puissiez bénéficier d'une expérience de paiement rapide et sécurisée une fois vos coordonnées bancaires enregistrées.

Agenda : Google Agenda vous rappelle des événements à venir en vous envoyant des notifications sur votre téléphone.

Play Store : après la connexion, vous pouvez retrouver les derniers applis Android, jeux, films, musique et autre contenu incroyable. Vous pouvez rechercher et télécharger tout contenu correspondant à vos besoins.

Téléphone : Téléphone permet de passer des appels téléphoniques.

Contacts : Contacts vous permet d'enregistrer et de gérer vos contacts.

Messages : vous pouvez utiliser Messages pour envoyer et recevoir des SMS, photos, vidéos, éléments audio ou d'autres fichiers.





Remarque :

La disponibilité des applis ou leurs fonctionnalités varient en fonction de votre pays et de votre opérateur.

Paramètres

Réseau et Internet

● Wi-Fi

Activez ou désactivez le Wi-Fi dans **Wi-Fi**. Lorsque le Wi-Fi est activé, choisissez le réseau Wi-Fi auquel vous souhaitez vous connecter.  indique un réseau chiffré, qui nécessite un mot de passe Wi-Fi. Lorsque votre téléphone est connecté à un réseau Wi-Fi, l'intensité du signal Wi-Fi s'affiche sous la forme suivante dans la barre d'état : . Plus le nombre de barres est élevé, plus le signal est puissant. Si aucun réseau Wi-Fi n'est disponible ou si le Wi-Fi est désactivé, votre téléphone se connecte au réseau de données pour accéder à Internet. Une fois la fonction Wi-Fi activée sur votre téléphone, celui-ci se connecte automatiquement au réseau qu'il détecte.

Pour ajouter un réseau Wi-Fi qui ne figure pas dans la liste des réseaux disponibles, appuyez sur  et saisissez le SSID du réseau. Pour vous connecter à un réseau masqué, vous devez connaître le nom du réseau, le mot de passe et le type de sécurité.

● Carte SIM et réseau mobile

Dans cet écran, vous pouvez afficher l'état actuel de la carte SIM et ajuster les paramètres de la carte SIM en fonction de votre utilisation.

Données mobiles : activez cette option pour utiliser des applis telles que Navigateur et Mails via le réseau de données. L'opérateur peut vous facturer ce service. Pour en savoir plus, consultez votre opérateur.

Carte SIM préférée : si vous utilisez deux cartes SIM, sélectionnez la carte SIM préférée pour les données mobiles et les appels. Votre téléphone utilisera automatiquement la carte SIM préférée.

Infos et paramètres de la carte SIM : choisissez une carte SIM pour afficher ou définir les informations correspondantes (par exemple, le nom de la carte SIM), le type de réseau principal et l'utilisation des données de chaque appli sur la carte SIM.

● Partage de connexion et fonction modem

Partagez votre point d'accès réseau Wi-Fi, Bluetooth ou USB avec d'autres appareils pour leur permettre d'accéder à Internet via votre réseau Wi-Fi ou votre réseau de données.

Pour activer le partage de connexion :

· Effectuez un balayage vers le bas depuis le haut de l'écran pour ouvrir Contrôles, puis appuyez sur



· Accédez au menu **Paramètres > Réseau et Internet > Partage de connexion et fonction modem > Point d'accès Wi-Fi**, et activez l'option correspondante.

Définissez manuellement le nom du partage de connexion, la sécurité d'utilisation et la limite de données à usage unique, si nécessaire.



● Économiseur de données

L'appli Économiseur de données empêche certaines applis d'utiliser des données en arrière-plan, ce qui contribue à réduire l'utilisation des données. Dans la zone **Non restreint par la limite de données**, activez ou désactivez l'option pour chaque appli en fonction de vos besoins en matière d'économie de données.

● Gestion du réseau

Cette liste comprend toutes les applis autorisées à accéder au réseau de données ou au réseau Wi-Fi. Vous pouvez activer ou désactiver l'autorisation d'accès à Internet pour ces applis selon vos besoins.

● Mode Avion

Vous devez activer le mode Avion sur votre téléphone lorsque vous voyagez en avion.

Pour activer le mode Avion :

- Effectuez un balayage vers le bas depuis le haut de l'écran pour ouvrir Gestion des raccourcis, puis appuyez sur .
- Accédez au menu **Paramètres > Réseau et Internet**, puis activez le **mode Avion**.

● VPN

Le réseau VPN de votre entreprise vous permet de communiquer en toute sécurité des informations privées sur un réseau non dédié. Par exemple, vous pouvez utiliser le réseau VPN pour accéder à vos e-mails professionnels.

Appuyez sur **VPN > +**, saisissez les informations du réseau VPN obtenues auprès de l'administrateur, configurez le fichier VPN et enregistrez les paramètres. Vous pouvez ensuite saisir votre nom d'utilisateur et votre mot de passe pour utiliser le réseau VPN.

● DNS privé

Un DNS privé peut protéger vos données confidentielles et votre sécurité lorsque vous vous connectez à une URL cible.

Pour activer/désactiver le DNS privé ou modifier les paramètres du DNS privé, appuyez sur **DNS privé** et suivez les instructions à l'écran.

Bluetooth et appareils

● Bluetooth

La technologie Bluetooth vous permet de vous connecter à d'autres appareils Bluetooth tels que des écouteurs, des kits embarqués, des haut-parleurs, des téléphones, des claviers et des souris. Elle vous permet en outre de transférer des fichiers, notamment des documents, des contacts, des images, de la musique et des vidéos, entre deux appareils mobiles (par exemple, des téléphones et des tablettes).

● Duplication intelligente

1. **Duplication des fichiers locaux** : lisez les vidéos, les images et la musique de votre téléphone sur un appareil connecté.
2. **Copie de l'écran du téléphone** : affichez le contenu de l'écran de votre téléphone sur un appareil connecté de manière synchrone. Vous pouvez appuyer directement sur les commandes à l'écran sur



votre téléphone pour continuer.

● OTG

OTG (On-The-Go) est une technologie qui permet aux périphériques de stockage de transférer des données sans avoir besoin d'un hôte. Par exemple, un câble USB OTG vous permet de connecter votre appareil photo numérique à une imprimante et d'imprimer directement les photos qui y sont enregistrées. Utilisez un câble OTG pour connecter un périphérique de stockage à votre téléphone, puis activez **OTG**. Vous pouvez ensuite ouvrir le gestionnaire de fichiers pour gérer les images, les vidéos et les fichiers musicaux sur le périphérique de stockage.

● Imprimer

Vous pouvez utiliser certaines applis sur votre téléphone pour imprimer. Avant de lancer l'impression, ajoutez une imprimante pouvant obtenir des données via Internet.

● Chromebook

Connectez votre téléphone à un Chromebook pour déverrouiller le Chromebook avec votre téléphone ou envoyer et recevoir des messages sur le Chromebook.

● Partage à proximité

Pour utiliser cette fonction, vous devez activer le Bluetooth et les services de localisation, et vous inscrire ou vous connecter à un compte Google. Le partage à proximité vous permet de partager ou de recevoir du contenu provenant de contacts à proximité.

● Android Auto

Pour utiliser cette fonction, vous devez vous inscrire ou vous connecter à un compte Google et avoir téléchargé et installé l'appli **Android Auto**. Android Auto vous permet d'utiliser l'Assistant Google pour contrôler les cartes, les fichiers multimédia et les messages pendant que vous conduisez.

Affichage et luminosité

Réglez les paramètres du système tels que la luminosité de l'écran et le délai de verrouillage automatique.

Régler la luminosité de l'écran

Pour régler la luminosité de l'écran :

- Effectuez un balayage vers le bas depuis le haut de l'écran pour ouvrir Contrôles, puis faites glisser le curseur (●) pour régler la luminosité de l'écran manuellement ou appuyez sur **A** pour activer la luminosité automatique.

- Accédez au menu **Paramètres > Affichage et luminosité**, puis faites glisser le curseur pour régler la luminosité de l'écran manuellement ou activez l'option **Luminosité automatique** pour que votre téléphone règle automatiquement la luminosité de l'écran en fonction des conditions de luminosité ambiante.

- La fonction **Protection des yeux** ajuste automatiquement la température de couleur de l'écran pour rendre la lumière de l'écran plus chaude et plus douce, et réduire ainsi la fatigue oculaire. Vous pouvez l'activer immédiatement ou à une heure précise selon les besoins.

- La fonction **Thème sombre** utilise un fond noir uni en vue de réduire l'éblouissement de l'écran et de prolonger l'autonomie de la batterie. Vous pouvez l'activer immédiatement ou à une heure précise selon les besoins.

Paramètres de verrouillage automatique de l'écran



Dans **Temporisation écran**, sélectionnez la durée de votre choix. L'écran se verrouille automatiquement après la période d'inactivité sélectionnée.

Paramètres de rotation de l'écran

La fonction **Rotation automatique de l'écran** permet à l'écran de pivoter automatiquement lorsque vous basculez votre téléphone entre les modes portrait et paysage.

Paramètres du mode de couleur/de la température de couleur de l'écran

Dans **Couleurs d'écran**, réglez manuellement le mode de couleur (ou la température de couleur) de l'écran en fonction de vos habitudes d'utilisation.

Paramètres des polices de caractères

Taille de police : différentes tailles de police sont disponibles pour que vous puissiez les choisir selon vos besoins.

Style de police : vérifiez la police actuellement utilisée ou téléchargez et utilisez d'autres polices.

Paramètres de la barre d'état

Dans **Barre d'état**, activez ou désactivez les options d'affichage liées à la barre d'état (comme l'affichage de la vitesse du réseau ou le pourcentage de la batterie).

Paramètres de l'économiseur d'écran

Dans **Économiseur d'écran**, définissez un économiseur d'écran qui s'affiche lorsque votre téléphone est en cours de charge ou connecté.

Paramètres du rapport hauteur/largeur de l'appli

Affichage des applis en mode plein écran : les applis qui ne s'affichent pas automatiquement en mode plein écran sont répertoriées ici. Pour afficher une appli en mode plein écran, activez l'option correspondante.

Affichage en haut de l'écran : les applis qui s'affichent/ne s'affichent pas en haut de l'écran sont répertoriées ici. Appuyez sur une appli pour en savoir plus sur les fonctions d'affichage et sélectionnez un mode d'affichage si nécessaire.

Écran de verrouillage et fond d'écran

Thèmes et fonds d'écran

Vous pouvez télécharger ou utiliser vos thèmes ou fonds d'écran préférés. Vous pouvez également utiliser une image de l'appli Albums comme fond d'écran.

Autres paramètres

Paramètres de l'écran de verrouillage : téléchargez ou utilisez votre écran de verrouillage préféré, et activez ou désactivez l'option **Modifier le fond de l'écran de verrouillage selon le thème**. Appuyez sur **Ajouter du texte sur l'écran de verrouillage** pour ajouter du texte et des symboles sur l'écran de verrouillage.

Paramètres d'accueil : indiquez si vous souhaitez ajouter des icônes pour les nouvelles applis de l'écran d'accueil, si vous souhaitez faire pivoter l'écran d'accueil lorsque vous faites pivoter le



téléphone, si vous souhaitez afficher la barre de suggestions d'applis et si un balayage vers le bas sur l'écran d'accueil ouvre la fonction Recherche globale ou le Centre de notification.

Remarque :

Vous devez connecter votre téléphone à Internet pour parcourir les nouveaux styles ou les télécharger.

Mode Simple

Activez le mode Simple pour utiliser l'écran d'accueil avec une disposition simple et une taille de police plus grande.

Effets dynamiques

Une large palette de styles d'animation est fournie dans la fonction correspondante. Vous pouvez sélectionner et appliquer votre style favori.

Son

Définissez votre profil sonore préféré dans **Paramètres > Son**.

Réglage du bouton de volume

Utilisez les boutons de volume pour régler le volume des fichiers multimédia ou de la sonnerie, au besoin.

Paramètres de vibration du téléphone

Dans **Vibration pour les appels entrants/Vibration pour les notifications**, définissez le mode ou l'intensité de vibration en fonction de vos habitudes d'utilisation.

Ne pas déranger

En mode **Ne pas déranger**, votre téléphone ne reçoit que les notifications des contacts et applis importants. Vous pouvez spécifier les contacts ou les applis dont vous souhaitez autoriser les notifications.

Pour activer la fonction Ne pas déranger :

· Effectuez un balayage vers le bas depuis le haut de l'écran pour ouvrir Contrôles, puis appuyez sur



· Accédez à **Paramètres > Son > Ne pas déranger**, puis appuyez sur **Activer maintenant**.

Sonneries personnalisées

Par exemple, pour **définir une sonnerie d'alarme**, choisissez l'une des sonneries proposées ou utilisez un fichier audio sur votre téléphone comme sonnerie personnalisée. Vous pouvez définir d'autres sonneries de message ou de notification de manière similaire.

Autres paramètres de son et de vibration

Sons : il est également possible de programmer des sons pour les contacts, la charge et d'autres occasions. Activez ou désactivez les sons en fonction de vos habitudes d'utilisation.



Vibration tactile : ajustez la fréquence de vibration tactile ou activez le retour tactile.

Appli

Cette liste comprend l'ensemble des applis et services installés sur cet appareil. Vous pouvez définir des autorisations détaillées pour les applis et les notifications en fonction de vos habitudes d'utilisation.

Afficher ou modifier les informations sur les applis

Toutes les applis et les applis récemment utilisées sont répertoriées ici. Appuyez sur une appli pour afficher son numéro de build, l'espace de stockage utilisé et le temps d'utilisation, et définissez ses paramètres d'autorisation si nécessaire.

Temps d'écran

Appuyez sur ▼ pour connaître le temps que vous passez sur chaque appli, le nombre de notifications que vous avez reçues et la fréquence à laquelle vous déverrouillez/ouvrez une appli dans la journée en cours.

Configurer les minuteurs des applis : appuyez sur ⌚ pour configurer un minuteur quotidien pour une appli. Une fois le minuteur de l'appli terminé, l'appli se met en pause pour le reste de la journée.

Applis par défaut

Lorsque vous disposez de plusieurs applis qui exécutent la même tâche, vous pouvez choisir l'appli à utiliser par défaut.

Batterie

Vérifiez l'utilisation actuelle de la batterie, la consommation d'énergie et bien plus encore, et passez en mode Économiseur de batterie ou au mode Équilibré si nécessaire.

Gérer la consommation d'énergie des applis en arrière-plan

Dans **Gestion de la consommation d'énergie en arrière-plan**, vérifiez la consommation d'énergie de chaque appli en arrière-plan pour la journée en cours, et autorisez ou non certaines applis à continuer de fonctionner en arrière-plan selon les besoins.

Remarque :

La consommation d'énergie est approximative et peut varier selon l'utilisation.

RAM et espace de stockage

Accédez à l'interface **RAM et espace de stockage** pour connaître le taux d'utilisation de la mémoire des dispositifs de stockage et procéder au formatage. Toutes les données sont effacées une fois le



stockage du téléphone formaté. Vérifiez que vous avez sauvegardé les données importantes avant le formatage.

Sécurité

Mettez à jour votre état de sécurité ou configurez les fonctions de sécurité pour protéger votre téléphone.

État de sécurité

Vérifiez l'état du scanner de vulnérabilité et l'état de mise à jour de vos applis. La fonction **Localiser mon appareil** peut vous aider à localiser à distance votre appareil et à sécuriser les données de votre téléphone en cas de perte.

Sécurité de l'appareil

Définissez un verrouillage d'écran ou enregistrez votre empreinte digitale (ou votre visage) pour améliorer la sécurité de votre téléphone.

1. Mot de passe de l'écran de verrouillage : appuyez sur **Verrouillage de l'écran** et définissez un mot de passe d'écran de verrouillage (par exemple, un schéma ou un mot de passe numérique), selon vos besoins.
2. Déverrouillage par empreinte digitale : sélectionnez une autre méthode de déverrouillage de l'écran. Après avoir défini un mot de passe pour l'écran de verrouillage et enregistré votre empreinte digitale, activez l'option **Déverrouiller**. Vous pouvez ensuite utiliser l'empreinte digitale enregistrée, dessiner le schéma de déverrouillage ou saisir votre mot de passe numérique pour déverrouiller le téléphone.
3. Déverrouillage facial : sélectionnez une autre méthode de déverrouillage de l'écran. Après avoir défini un mot de passe pour l'écran de verrouillage et enregistré votre visage, activez l'option **Déverrouiller**. Vous pouvez alors déverrouiller le téléphone avec votre visage lorsque l'écran est allumé et verrouillé.
4. **Smart Lock** : après avoir défini un mot de passe pour l'écran de verrouillage, utilisez la fonction Smart Lock pour que votre téléphone reste déverrouillé dans certaines circonstances (par exemple, lorsque vous portez votre téléphone sur vous ou lorsque vous vous trouvez dans certains endroits). Chaque option est décrite en détail.
5. **Confidentialité et chiffrement des applis** : un mot de passe de confidentialité est utilisé pour chiffrer les applis, les messages et les notes. Suivez les instructions à l'écran pour définir votre mot de passe de confidentialité et vos questions de sécurité.
 - Utilisez le mot de passe de confidentialité pour chiffrer les applis : activez l'option correspondante pour chaque appli que vous souhaitez chiffrer, puis verrouillez l'écran ou quittez les applis. Vous pouvez également préciser à partir de quel moment le verrouillage des applis prend effet, si nécessaire.
 - Utilisez le mot de passe de confidentialité pour masquer les applis : activez l'option correspondante pour les applis que vous souhaitez masquer. Les applis se ferment complètement, ce qui signifie qu'elles n'apparaissent plus sur l'écran d'accueil ou dans la liste des applis récentes ou d'autres listes d'applis, et qu'elles ne reçoivent plus de nouveaux messages. Vous pouvez également indiquer comment et dans quelle circonstance masquer les applis (par exemple, lorsque vous verrouillez l'écran ou quittez les applis), selon les besoins.

Confidentialité

Voici une série de paramètres fonctionnels permettant d'assurer la sécurité du téléphone, notamment la sécurité du système et la confidentialité. Ajustez ces paramètres selon les besoins.



Description de certaines fonctions

Gestionnaire d'autorisations : vérifiez les applis actuellement autorisées ou non à accéder à l'espace de stockage, à l'emplacement et à l'agenda, entre autres, et ajustez les autorisations des applis si nécessaire.

Afficher le mot de passe : lorsque ce paramètre est activé, les caractères d'un mot de passe s'affichent brièvement pendant la saisie.

Notifications sur l'écran de verrouillage : configurez le mode d'affichage des notifications sur l'écran de verrouillage.

Aperçu des applis récentes : après avoir activé l'option « Flouter les applis récentes », vous pouvez activer ou désactiver l'option Flouter l'aperçu pour les applis spécifiées, selon vos besoins.

Protection contre les captures d'écran : lorsque ce paramètre est activé, les applis tierces ne sont pas autorisées à prendre des captures d'écran ou à enregistrer l'écran pendant la saisie du mot de passe pour éviter la divulgation de celui-ci.

Déverrouiller pour éteindre : lorsque cette fonction est activée, vous devez déverrouiller un appareil verrouillé avant de l'éteindre ou de le redémarrer.

Remarque :

Cette fonction n'est disponible que si un mot de passe d'écran de verrouillage est défini pour votre téléphone.

Localisation

Vous pouvez configurer la fonction de localisation sous **Paramètres > Lieu** . Une fois cette fonction activée, les apps telles que Plans et Appareil photo, ainsi que les apps tierces, peuvent collecter et utiliser les données de localisation. Si vous n'avez pas besoin des données de localisation, désactivez cette fonction pour prolonger l'autonomie de la batterie.

Remarque :

Le service de localisation utilise le trafic réseau le plus large recommandé afin que vous utilisiez le réseau Wi-Fi.

Mode Ultra Jeu

Votre téléphone ajoutera automatiquement les jeux téléchargés au Mode Ultra Jeu. Vous pouvez également ajouter manuellement des jeux au Mode Ultra Jeu pour qu'ils utilisent les fonctions correspondantes. Appuyez sur Ajouter et sélectionnez des jeux.

Sélectionner un mode de jeu

Mode E-sports : chaque fonction est décrite en détail. Accédez à **Jeux pris en charge** pour connaître les jeux installés prenant en charge le mode E-sports, qui offre aux gamers professionnels une expérience de jeu plus immersive et plus fluide. Pour activer le mode E-sports, affichez la barre latérale dans un jeu pris en charge.

Exécution automatique hors écran : pour activer ce mode, affichez la barre latérale dans un jeu ajouté au Mode Ultra Jeu. En mode Exécution automatique hors écran, les jeux continuent de s'exécuter lorsque l'écran est éteint ou verrouillé. Ce mode permet de réduire la consommation d'énergie lors de l'exécution de jeux en arrière-plan.



Amélioration de l'expérience/Fonction Ne pas déranger

Certaines fonctions telles que les effets sonores et visuels sont disponibles pour améliorer votre expérience de jeu. Accédez à ces fonctions et suivez les instructions à l'écran pour en savoir plus et pour les activer si nécessaire.

Raccourcis et accessibilité

● S-capture

Utilisez la fonction S-capture pour effectuer des captures d'écran, enregistrer l'écran ou enregistrer des GIF animés.

Pour prendre une capture d'écran :

- Effectuez un balayage vers le bas depuis le haut de l'écran pour ouvrir Contrôles, appuyez sur , puis sélectionnez une méthode de capture d'écran appropriée.
- Effectuez un balayage vers le bas avec trois doigts pour prendre rapidement une capture d'écran.
- Maintenez enfoncés simultanément le bouton d'alimentation et le bouton de réduction du volume pour prendre rapidement une capture d'écran.

Activez l'option **Fenêtre flottante de capture d'écran**. Une fenêtre flottante s'affiche lorsque vous effectuez une capture d'écran. Vous pouvez appuyer sur la fenêtre flottante pour prévisualiser, modifier et partager la capture d'écran.

● Fractionnement intelligent

La fonction Fractionnement intelligent vous permet de gérer simultanément deux applis. Dans certaines applis, un message entrant s'affiche sous la forme d'une icône flottante. Si vous appuyez sur cette icône, l'écran se divise en deux pour accueillir les deux applis.

Fractionnement de l'écran : pour en savoir plus sur la façon d'activer le fractionnement de l'écran dans différentes circonstances, reportez-vous aux instructions et aux animations à l'écran.

Applis de fractionnement de l'écran recommandées : lorsque cette fonction est activée, le système prédit intelligemment l'appli que vous souhaitez ouvrir sur un écran fractionné, et vous la recommande comme premier choix.

● Mouvement intelligent

Voici quelques fonctions de l'appli Mouvement intelligent. Accédez à ces fonctions et suivez les instructions ou les animations à l'écran pour savoir comment les activer et les utiliser.

● Action rapide

Activez la fonction **Action rapide**, puis sélectionnez une fonction ou une appli (comme Lampe de poche ou Appareil photo). Ensuite, maintenez enfoncé le bouton de réduction du volume pour démarrer rapidement la fonction ou l'appli sélectionnée lorsque l'écran est éteint.

Remarque :

Il est impossible d'utiliser la fonction **Action rapide** pendant la lecture de musique ou si le capteur IR est bloqué.

● Touches faciles

La fonction Touches faciles permet d'accéder facilement à certaines applis ou aux raccourcis fréquemment utilisés sur votre téléphone. Lorsque la fonction Touches faciles est activée, elle s'affiche à l'écran comme bouton flottant ()



Description de certaines fonctions :

- Fonctions personnalisées : accédez au menu **Personnaliser** et appuyez sur  pour ajouter d'autres raccourcis ou applis couramment utilisés à la fonction Touches faciles.
- Changer d'habillage : la fonction Touches faciles est disponible avec de multiples habillages. Accédez au menu **Habillages personnalisés** et choisissez votre habillage préféré.
- Définir les effets d'affichage : dans **Effets d'affichage**, définissez la visibilité lorsque la fonction Touches faciles est inactive, indiquez si la fonction Touches faciles se déplace automatiquement vers un bord de l'écran après 3 secondes d'inactivité, et choisissez de masquer automatiquement Touches faciles en mode plein écran.

● Rappel concernant la lampe de poche

Si vous activez cette option pour un événement, le flash arrière clignote lorsque l'événement se produit alors que l'écran est éteint. Activez cette fonction pour les événements, au besoin.

● Planificateur de tâches

Après avoir sélectionné **Mise sous/hors tension programmée**, votre téléphone s'allume ou s'éteint automatiquement. Avant de s'éteindre, le téléphone vous demande de confirmer si vous souhaitez bien l'éteindre. Si ce n'est pas le cas, appuyez sur **Annuler**. Si vous ne confirmez ou n'annulez pas la mise hors tension, votre téléphone s'éteint au bout de 60 secondes.

Vous pouvez définir le **mode Vibration planifiée** ou le **mode Avion planifié** de la même manière.

● Une main

Lorsque vous activez l'option **Accéder au mini-écran à l'aide de gestes**, vous pouvez effectuer un balayage vers l'intérieur depuis le bord de l'écran, puis effectuer un balayage vers l'extérieur pour ouvrir une mini-fenêtre flottante.

Appuyez de façon prolongée sur la barre de titres de la mini-fenêtre flottante pour la déplacer vers la position de votre choix sur l'écran. Appuyez sur  et zoomez avec deux doigts ou faites glisser l'icône de modification pour ajuster la taille du mini-écran.

● Accessibilité

Les fonctions d'accessibilité vous permettent de mieux interagir avec les applis de votre téléphone. Elles rendent les applis plus fonctionnelles et votre téléphone plus facile à utiliser. Activez/désactivez et réglez les fonctions d'accessibilité selon vos besoins.

Description de certaines fonctions :

- **Applis téléchargées** : affichez les fonctions téléchargées qui permettent de lire le contenu de l'écran ou d'utiliser des boutons pour contrôler le téléphone. Pour en savoir plus sur l'utilisation d'une fonctionnalité, reportez-vous à la description textuelle correspondante.
- **Lecteurs d'écran** : activez cette fonction pour entendre le texte à l'écran. Vous pouvez sélectionner le moteur, la langue, la vitesse et la tonalité de votre choix.
- **Affichage** : configurez les paramètres d'affichage (tels que la taille de la police et le zoom). Pour en savoir plus sur l'utilisation d'une fonctionnalité, reportez-vous à la description textuelle correspondante.
- **Commandes d'interaction** : configurez les options liées à l'interaction avec le téléphone (notamment le temps de réponse aux appuis ou aux pressions sur l'écran).
- **Son et texte à l'écran** : définissez votre canal audio préféré et les sous-titres pour la lecture audio.

Bien-être numérique et contrôle parental

Ici, vous pouvez vérifier l'utilisation du dispositif et ajuster les paramètres de certaines fonctions pour réduire l'interférence entraînée par le dispositif. Vous pouvez également configurer le contrôle parental pour contrôler et gérer l'utilisation du téléphone par votre enfant.



Google

Ici, vous pouvez ajuster certaines des configurations fonctionnelles fournies par Google. Appuyez sur  sur l'écran d'accueil pour découvrir des solutions détaillées à des problèmes connexes.

Comptes

Ajouter un compte

Pour ajouter un compte, appuyez sur **Ajouter un compte** et sélectionnez le type de compte. Vous pouvez ajouter plusieurs types de comptes.

Vous devez enregistrer un compte Google dédié et vous y connecter pour utiliser certaines fonctions du téléphone.

Synchroniser automatiquement les données de l'appli

Activez la fonction **Synchroniser automatiquement les données de l'appli** pour synchroniser automatiquement les données de l'appli.

Remarque :

Vous devez connecter votre téléphone à Internet pour utiliser cette fonction. La fonction de synchronisation automatique consomme de l'énergie et des données. Il est recommandé de la désactiver une fois la synchronisation terminée.

Systeme

● Navigation système

Navigation par gestes : utilisez des gestes pour revenir rapidement à l'écran précédent, accéder à l'écran d'accueil et passer d'une appli à l'autre.

Navigation à trois boutons : appuyez sur les boutons pour revenir rapidement à l'écran précédent, accéder à l'écran d'accueil et passer d'une appli à l'autre. Vous pouvez modifier l'ordre et le style des boutons selon vos préférences.

● Langues et saisie

Pour ajouter une langue, appuyez sur **Langues** > . Pour définir une langue ajoutée comme langue par défaut, placez-la en haut de la liste.

Pour gérer les méthodes de saisie prises en charge, appuyez sur **Clavier à l'écran** >  et activez ou désactivez les méthodes de saisie selon vos besoins.

● Date et heure

Le téléphone peut obtenir l'heure exacte par Internet. Vous pouvez régler manuellement le fuseau horaire et l'heure, et activer ou désactiver le format 24 heures selon vos besoins.



● Sauvegarder ou restaurer les données

Vous pouvez sauvegarder les applis et les données de votre téléphone sur le serveur Google (ou sur vivo Cloud), puis restaurer les informations sauvegardées sur votre téléphone.

● Options de réinitialisation

Réinitialisez les paramètres réseau/Bluetooth de votre téléphone et restaurez ou effacez toutes les données si nécessaire.

Remarque :

Utilisez l'option **Effacer toutes les données** pour supprimer toutes les données du stockage interne de votre téléphone.

● Cloner le téléphone

La fonction Cloner le téléphone clone instantanément les données d'un ancien téléphone sur un nouveau téléphone sans consommer de données.

Par exemple, sur votre nouveau téléphone vivo, appuyez sur  et sélectionnez le type de l'ancien téléphone (iPhone ou téléphone Android). Ouvrez ensuite l'appli sur l'ancien téléphone et numérisez le code QR lorsque vous y êtes invité.

À propos du téléphone

Accédez à **À propos du téléphone** pour accéder à diverses informations concernant le téléphone. Pour obtenir des informations juridiques, accédez à **À propos du téléphone > Informations juridiques**.

Service client : Vous pouvez trouver ici le manuel du téléphone, la carte de garantie électronique et d'autres informations pour vous permettre de tirer le maximum de votre téléphone.

Remarque :

Avant d'utiliser cette fonction, veuillez activer l'accès au réseau sur votre téléphone.

Options pour les développeurs

Les **Options pour les développeurs** sont utilisées par les développeurs Android. Lorsque vous activez les options définies dans **Options de développement**, vos applis ou le dispositif risquent de se bloquer ou de ne pas fonctionner correctement. Utilisez ces options avec prudence.

Avant d'utiliser l'outil PC pour gérer le dispositif, activez l'option **Débogage USB**. L'option **Débogage USB** se trouve dans le menu **Options pour les développeurs**. Procédure d'accès au menu **Options pour les développeurs** :

1. Accédez à **Paramètres > À propos du téléphone > Informations logicielles**.
2. Cliquez sept fois sur **Numéro de build**.
3. Le menu **Options pour les développeurs** s'affiche dans **Paramètres > Système**.

Mise à jour du système



Vous pouvez utiliser **Mise à jour du système** pour mettre à niveau le système du téléphone rapidement et facilement. Activez tout d'abord le réseau Wi-Fi ou le réseau de données. Accédez ensuite à **Paramètres**, puis appuyez sur **Mise à jour du système**. Le téléphone détecte automatiquement la nouvelle version du logiciel, qu'il vous suffit de télécharger et d'installer.

Remarque :

Une restauration ou mise à jour du système non effectuée par la Société pourrait entraîner des risques de sécurité. Il est recommandé de sauvegarder les données importantes sur un dispositif de stockage avant de procéder à la mise à niveau. La mise à jour du système pourrait entraîner un trafic de données élevé. Nous vous conseillons d'utiliser le Wi-Fi.

Cloner les applis

Accédez à **Cloner les applis**, puis activez le bouton en regard des appli installées prenant en charge cette fonction. Lorsqu'une appli est activée, une appli clone est générée à l'écran.

Copiez l'application en tant que « II·xxx » pour la distinguer de l'application d'origine. Cette fonction vous permet de vous connecter avec un autre compte. Il n'est pas nécessaire de permuter vos comptes au sein d'une appli.

Remarque :

1. La désinstallation ou la fermeture de l'appli originale supprime également l'appli clonée et ses données.
2. L'usage de deux applications risque d'augmenter l'utilisation des données ; par conséquent, effectuez un nettoyage avec iManager.
3. Au vu des restrictions concernant l'utilisation des scènes et des applications tierces, cette fonction prend uniquement en charge les applications connectées à votre compte. Les autres applications ne prennent pas en charge cette fonction.
4. Le clonage d'applis peut être utilisé uniquement sur le bureau original de vivo et risque de ne pas fonctionner correctement sur d'autres types de bureaux.

Utilisateurs multiples

Description des types d'utilisateurs

Utilisateur : personne qui n'est pas propriétaire de votre appareil, mais qui peut l'utiliser fréquemment. Chaque utilisateur dispose de son propre espace exclusif et peut définir son propre écran d'accueil, se connecter à ses comptes et installer des applis.

Invité : personne qui utilise votre appareil pendant une courte période. Les invités disposent également de leur propre espace sur le téléphone, que vous pouvez facilement supprimer par la suite.

Ajouter ou supprimer un nouvel utilisateur

Pour ajouter un nouvel utilisateur, activez l'option **Utilisateurs multiples** et appuyez sur **+**. Vous pouvez ensuite passer au compte d'utilisateur et laisser l'utilisateur configurer son propre espace sur le téléphone.

Supprimer un utilisateur :

· Si vous êtes le propriétaire du téléphone, appuyez sur le nom d'utilisateur, puis sur . Toutes les applis et données de ce nom d'utilisateur sont supprimées.

· Si vous n'êtes pas le propriétaire du téléphone, appuyez sur  puis sur « Supprimer XXX (nom d'utilisateur) » dans la fenêtre contextuelle. La suppression d'un utilisateur est irréversible. Le téléphone repasse alors à l'espace du propriétaire.



Notification

Paramètres de la discussion

Spécifiez le mode de réception des SMS ou des notifications provenant d'applis. Les discussions prioritaires ou modifiées sont affichées ici.

Pour modifier une discussion, effectuez un balayage vers le bas depuis le haut de l'écran pour ouvrir Gestion des raccourcis, puis appuyez de façon prolongée sur la discussion que vous souhaitez modifier.

Gestion

Ici, vous pouvez consulter l'historique des notifications de certaines applis ou de l'ensemble du téléphone, et pouvez également déterminer si vous autorisez les applis et les appareils à lire les notifications.

1. Pour modifier une seule notification, effectuez un balayage vers le bas depuis le haut de l'écran pour ouvrir Gestion des raccourcis, appuyez de façon prolongée sur la notification, puis appuyez sur  pour activer ou désactiver la notification de l'appli et changer le type de notification selon les besoins.
2. Pour effacer une notification, balayez la notification vers la gauche ou vers la droite, ou appuyez sur « Effacer tout » en regard de toutes les notifications.

Remarque :

Certaines notifications ne peuvent être effacées qu'après l'exécution des actions pertinentes.

Standard

Voici une série de paramètres liés aux notifications, tels que le son des notifications, le délai de notification et les modes d'affichage des badges d'icône d'appli de l'écran d'accueil. Vous pouvez les activer/désactiver ou sélectionner les options correspondantes en fonction de vos préférences.

Alertes d'urgence sans fil

Après avoir activé les alertes d'urgence sans fil, vous pouvez gérer les alertes d'urgence (telles que les alertes de menace ou les alertes d'enlèvement d'enfant) que vous souhaitez recevoir, définir la fréquence des alertes et activer ou désactiver la vibration.

Maintenance et dépannage

À propos de la maintenance

Une compréhension approfondie de la maintenance et de l'entretien du téléphone peut vous aider à utiliser votre terminal de façon plus sûre et plus efficace afin de prolonger au maximum sa durée de vie. Pour en savoir plus, consultez le manuel imprimé fourni avec votre appareil.



Téléphone et accessoires

Ce téléphone dispose d'un système d'exploitation Android. Pour afficher la version du téléphone, accédez à **Paramètres > À propos du téléphone** .

Dans le menu **Paramètres > À propos du téléphone > Informations légales > Informations de sécurité** , lisez les consignes de sécurité pour utiliser cet appareil en toute sécurité.

Aide

Si vous avez des questions pendant l'utilisation du téléphone, contactez votre opérateur réseau ou notre centre de service après-vente. Accédez au menu **Paramètres > À propos du téléphone > Service client > Centre de services** pour connaître le numéro du service après-vente.

Format de fichiers pris en charge

Enregistrements vidéo	mp4
Images	png ,jpg ,bmp ,gif
Enregistrements audio	m4a
Musique	mp3,ogg ,wav ,midi ,flac ,m4a ,aac,amr,awb,mp2
Vidéo	avi,mp4,3gp

Instructions de connexion USB



Connectez votre téléphone à un PC à l'aide d'un câble USB, balayez la barre de notification de votre téléphone vers le bas, appuyez sur la notification de connexion de charge, sélectionnez **Transfert de fichiers** sur la page redirigée, afin de pouvoir gérer les fichiers sur votre téléphone à l'aide du PC.

Windows

1. Sous Windows 7 et les versions plus récentes, il n'est pas nécessaire d'installer d'autres pilotes. Vous pouvez double-cliquer sur « Ordinateur » (Win 7) ou sur « Cet ordinateur » (Win 10) sur le bureau pour afficher votre dispositif, puis double-cliquez dessus pour copier et gérer les fichiers sur votre téléphone.
2. Sous Windows XP, les utilisateurs doivent installer le pilote MTP. Accédez au site www.vivo.com sur votre ordinateur, sélectionnez l'onglet « Service », puis tapez « USB » dans la zone de recherche pour rechercher le lien du pilote MTP. Téléchargez et installez le pilote pour gérer les fichiers sur votre téléphone à l'aide de votre ordinateur.

Remarque :

Pour utiliser correctement cette fonction, les ordinateurs qui exécutent Windows XP doivent disposer de Windows Media Player 11 ou d'une version ultérieure.

Mac

1. Les utilisateurs de Mac OS doivent télécharger le fichier « AndroidFileTransfer.dmg » pour gérer les fichiers du téléphone.
2. Accédez au site web officiel de vivo (www.vivo.com), sélectionnez la page « Service », puis cliquez sur « USB » pour télécharger l'outil de gestion MTP pour Mac. Une fois le téléchargement terminé, ouvrez l'outil de façon à gérer les fichiers du téléphone sur l'ordinateur.

Linux

Gérer les fichiers du téléphone avec le logiciel mtpfs :

1. Installez l'outil «`sudo apt-get install mtp-tools mtpfs`» ;
2. Créez un nouveau répertoire «`sudo mkdir /media/mtp`» ;
3. Modifiez l'autorisation d'accès au répertoire «`sudo chmod 755 /media/mtp`» ;
4. Installez le dispositif «`sudo mtpfs ou allow_other /media/mtp`» pour pouvoir gérer les fichiers du téléphone dans Fichiers ;
5. Déchargez le dispositif «`sudo umount /media/mtp`».

Au cours de l'installation, ne déconnectez pas le câble de données USB qui relie le téléphone et l'ordinateur. S'il s'avère impossible de l'utiliser après son installation, redémarrez l'ordinateur ou réinstallez-le.

