

Pregled i brzi početak

Uvod u spoljašnjost telefona

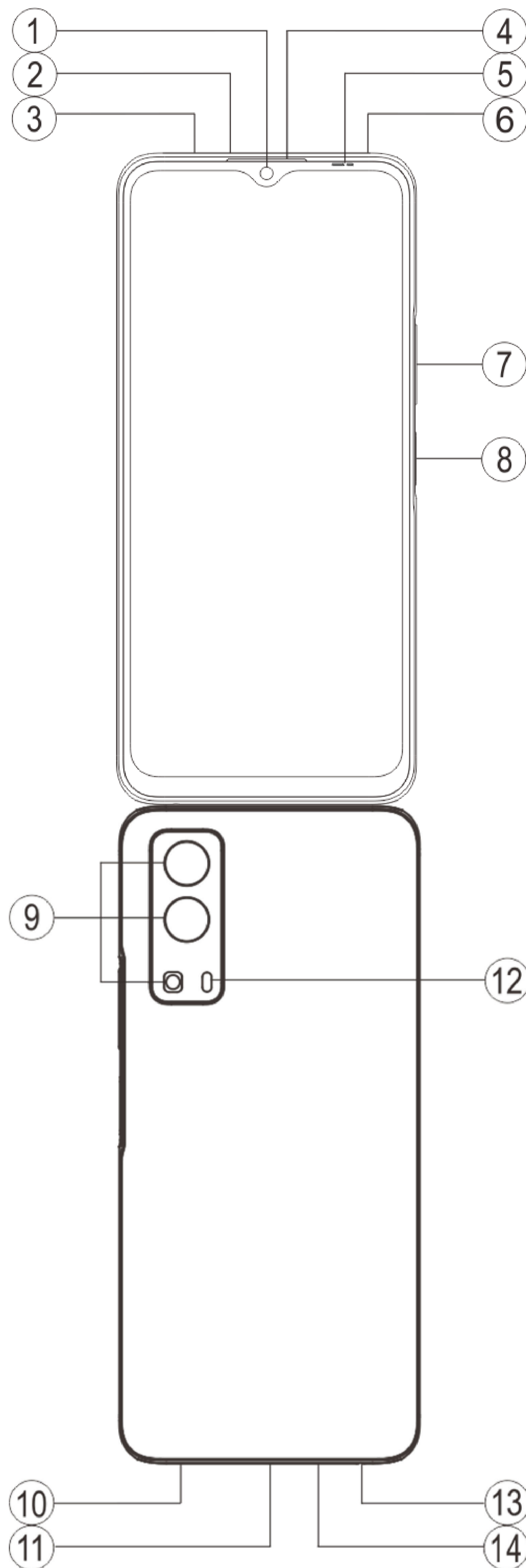

Uvod u tastere i vidžete

1. **5** **Senzor ambijentalnog svetla i senzor blizine:** Automatski detektuje intenzitet ambijentalnog svetla i prilagođava osvetljenost ekrana.

Pri upućivanju telefonskih poziva, ovaj senzor automatski detektuje udaljenost između vas i telefona. Ako ste preblizu telefonu, on će isključiti ekran da bi se izbeglo slučajno aktiviranje nekih funkcija. Senzor nije aktivan kad koristite slušalice i u hendsfri režimu.



Normalno je da svetlo u vrhu ekrana kratko svetli pri biranju broja ili pozivanju. To pokazuje da infracrveno svetlo ekrana funkcioniše.

2. ⑦ **Taster za jačinu zvuka:** Pomoću dugmeta za jačinu zvuka možete da podesite jačinu zvuka.

3. ① **Prednja kamera/⑨ Zadnja kamera:** Možete da snimate fotografije i video snimke.

4. ④ **Zvučnik prijema:** Kad ste na telefonu, kroz zvučnik prijema čujete pozivaoca.

5. ⑧ **Taster za uključivanje/isključivanje i senzor otiska prsta:** Dugo pritiskajte dugme za uključivanje kad je mobilni telefon isključen da biste ga uključili. Dugo pritiskajte dugme u režimu kad je telefon pokrenut da biste ga isključili ili ponovo pokrenuli.

Dugme ima funkciju prepoznavanja otiska prsta koja može da se koristi za otključavanje telefona umesto lozinke.

⚠ **Napomena**

Istovremeno dugo pritiskajte [**Taster za uključivanje/isključivanje**] i [**Taster za jačinu zvuka -**] duže od 10 sekundi kako biste resetovali uređaj.

6. ③ **Ležište za SIM karticu:** Postavite/uklonite kartice.

7. ② **Otvor za izbacivanje SIM kartice:** Ubacite alatku za izbacivanje u rupicu i pritiskajte dok ležište za karticu ne izađe, a zatim izvucite ležište za karticu.

8. ⑥ **Sekundarni mikrofoni/⑭ Glavni mikrofoni:** Prenosi zvuk kad upućujete pozive.

9. ⑫ **Blic:** Izvor baterijske lampe.

10. ⑩ **Zvučnik:** Reprodukujе zvuk.

11. ⑪ **USB port:** Telefon možete da povežete sa drugim uređajima kao što su punjač ili računar putem kabla za prenos podataka.

12. ⑬ **Priključak za slušalice:** Slušalice možete da povežete sa telefonom pomoću priključka za slušalice.

Instalacija i priprema

Procedura za instaliranje SIM kartice

⚠ **Napomena:** Možete da imate telefon sa jednom ili dve SIM kartice na osnovu potreba regiona ili operatera, ali razlike između te dve verzije nisu u potpunosti pokrivenе u uputstvima. Slike korišćene u ovim uputstvima samo su referentne i mogu da se razlikuju od vašeg telefona.

Ovaj telefon podržava zamenu nano kartice dok je uključen (SIM1/SIM2). Kad je telefon uključen, on automatski prepoznaje nano karticu (SIM1/SIM2) kad je ubacite.

Ovaj telefon podržava nano karticu (SIM1/SIM2).

1. Ubacite alatku za izbacivanje u rupicu i pritiskajte dok ležište za karticu ne izađe, a zatim izvucite ležište za karticu.

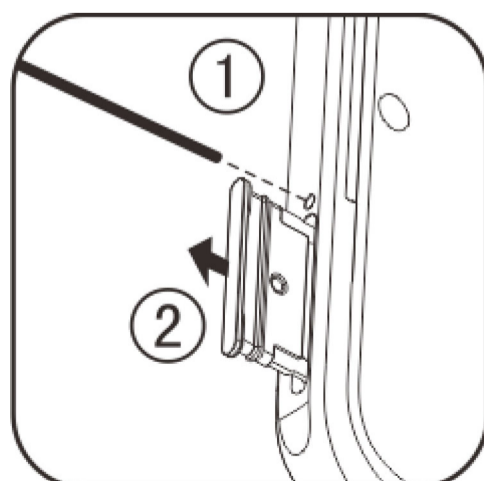

2. Pratite smer strelice prikazan na dijagramu i podesite deo SIM kartice pod uglom u deo ležišta sa uglom.

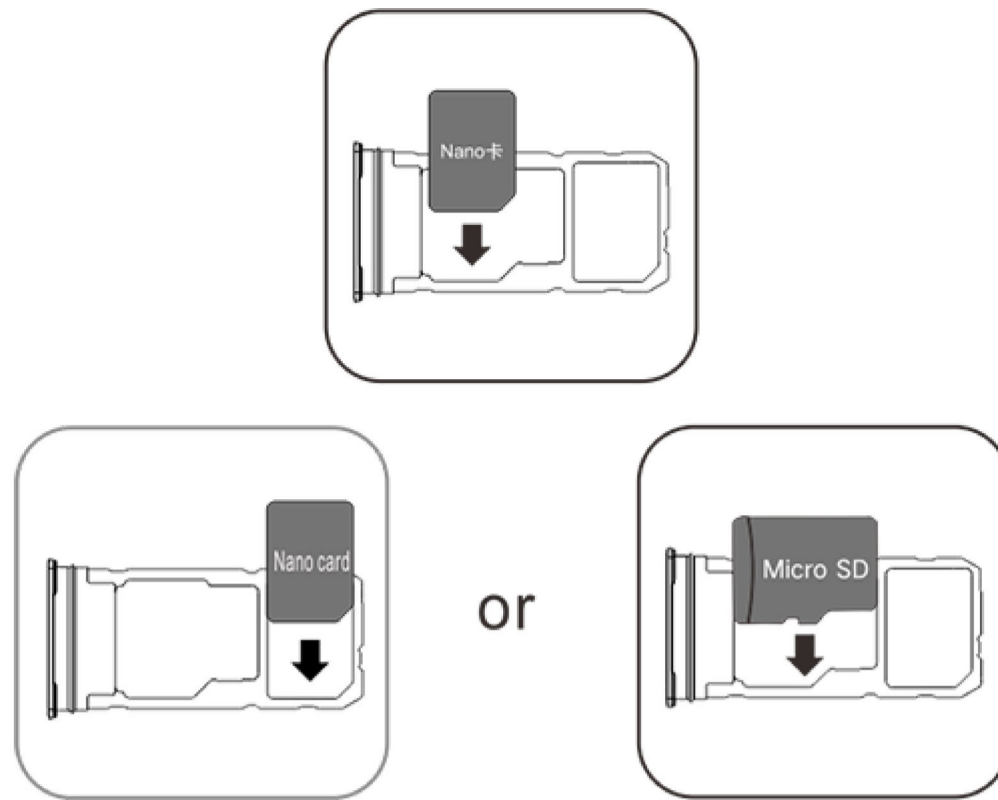

3. Okrenite dodirni ekran nagore i pratite smer strelice da biste instalirali ležište (sa nano karticom) u telefon.

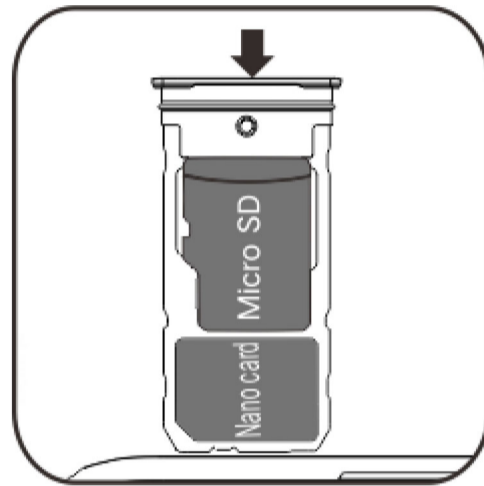

⚠ Napomena

1. Zadnji poklopac se ne skida da se ne bi oštetio uređaj.
2. Stavite SIM karticu u ležište za karticu, a zatim ubacite ležište u telefon. Nije dozvoljeno direktno ubacivati SIM karticu u telefon.
3. Ne preporučuje se da sami sečete SIM karticu. Ako nano kartica (SIM1/SIM2) ne odgovara, obratite se operateru da bi je promenio u standardnu nano karticu.
4. Telefon koristi dizajn sa „dve kartice, dva pojedinačna prolaza u režimu pripravnosti“, što znači da nije moguće koristiti dve kartice u telefonu istovremeno za uslugu govora niti za uslugu veze za prenos podataka. Kad se jedna od dve kartice koristi za glasovnu komunikaciju, druga ne može da se koristi za odgovaranje na pozive. Ako postoji dolazni poziv za drugu karticu, pozivalac može čuti poruke poput: „Broj koji pozivate nije dostupan“ ili „Trenutno nije moguće povezati se sa pretplatnikom koga zovete; pozovite ponovo kasnije“. Kad je jedna od dve kartice povezana radi razmene podataka, druga kartica ne može da koristi uslugu povezivanja radi razmene podataka. Iz tog razloga primenjuje se gorenavedeni dizajn telefona „dve kartice, dva pojedinačna prolaza u režimu pripravnosti“, bez obzira na mrežni status operatera. Jedan kanal je prihvaćen jer telefon koristi dizajn sa jednim čipom, koji može znatno da unapredi trajanje baterije i energetska efikasnost. Korisniku se preporučuje da se obrati lokalnim operaterima da bi omogućili usluge poput „podsetnika na propušten poziv“, „podsetnika na dolazni poziv“ i „usluge sekretarice“ kako bi se izbegao problem propuštanja poziva bez upozorenja pod pomenutim uslovima.

Povezivanje slušalica

Priključite priključak za slušalice u konektor za slušalice na telefonu i osigurajte da je priključak za slušalice dobro ukopčan.

Punjenje telefona

Ubacite jedan kraj kabla za prenos podataka u USB port na telefonu, a drugi kraj u punjač ili kompatibilan uređaj. Telefon će početi da se puni. Kad se punjenje dovrši, isključite telefon iz punjača ili kompatibilnog uređaja i uklonite punjač iz priključka.

⚠ Napomena

Koristite kabl za prenos podataka i punjač koje ste dobili uz telefon.

Antena

Ovaj telefon ima ugrađenu antenu. Nemojte dodirivati antenu dok emituje ili prima signale. Dodirivanje antene može da utiče na kvalitet komunikacije i da dovede do toga da telefon koristi više napajanja nego što je potrebno, čime se skraćuje trajanje baterije. Antena se nalazi unutar kruga označenog isprekidanim linijama. Ne pokrivajte tu oblast dok držite telefon, kao što je prikazano na slici u nastavku:



A. GPS antena/Wi-Fi antena/Bluetooth antena; B/C/E. 5G antena; D. Gornja glavna antena; F. Donja glavna antena.

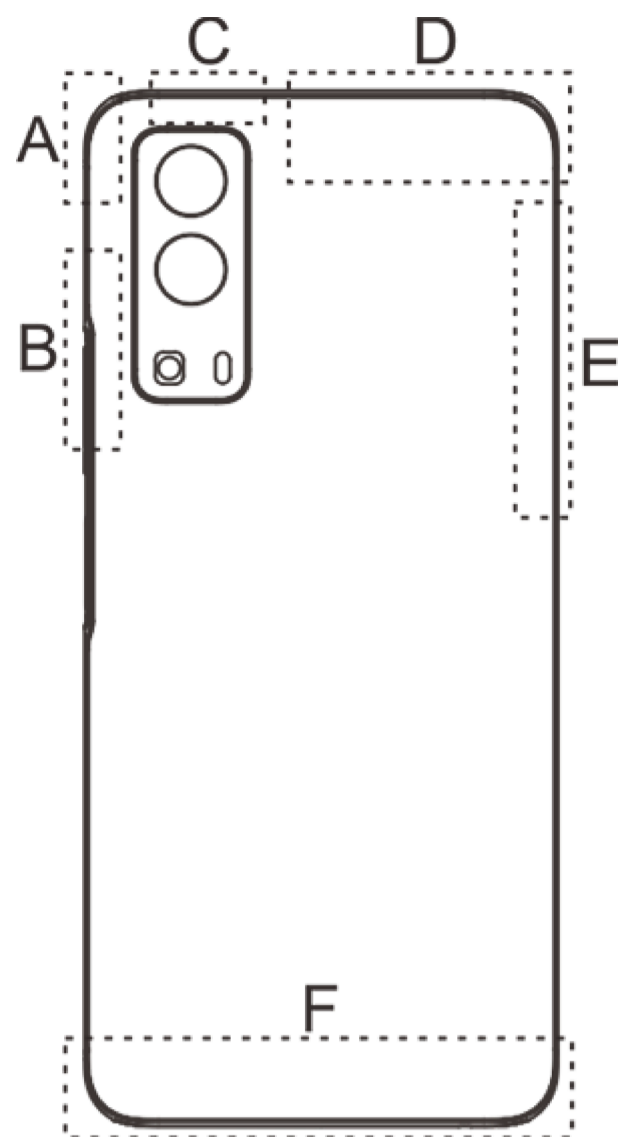













Napomena

Slike korišćene u ovim uputstvima samo su referentne i mogu da se razlikuju od vašeg telefona. Obratite pažnju na svoj telefon.

Ikone na statusnoj traci i obaveštenja

Značenje statusnih ikona

Statusna traka u vrhu ekrana pruža neke osnovne informacije o statusu, uključujući jačinu signala, sistemsko vreme i napajanje baterije.

	Jačina signala
	SIM kartica nema signal
	Avionski režim je uključen
	Povezani ste na Wi-Fi
	Ikona za 2G tip mreže*
	Ikona za 3G tip mreže*
	Ikona za 4G tip mreže*
	Ikona za 5G tip mreže*
	Povezivanje sa Bluetooth uređajem
	Omogućen je režim vibracije
	Omogućen je nečujni režim
	Omogućen je režim Ne uznemiravaj
	Imate novu poruku
	Alarm je uključen
	Napajanje baterije
	Punjenje

Napomena



Simbol mreže se prikazuje da bi označio trenutne operacije i podešavanja mreže.

Prikaz obaveštenja

Kad dobijete obaveštenje o novom događaju, njegov sadržaj će biti prikazan na statusnoj traci. Možete da povučete statusnu traku nadole i dodirnete obaveštenje da biste pogledali detalje.

Informacije o početnom ekranu

Kad na telefonu nije otvorena nijedna aplikacija, prikazuje se početni ekran. Ovaj uređaj podržava više početnih ekrana. Prevlačite nalevo ili nadesno da biste se prebacivali između tih početnih ekrana.

Prevucite nagore na početnom ekranu kako biste pregledali sve aplikacije na telefonu.

Promena podešavanja početnog ekrana

Dodirnite i zadržite praznu oblast početnog ekrana da biste promenili podešavanja početnog ekrana, dodali vidžete ili odabrali pozadinu.

Pretraživanje na početnom ekranu

Dodirnite Google traku za pretragu i unesite šta želite da tražite.

Dodavanje aplikacija na početni ekran

U fioci za aplikacije dodirnite aplikaciju i prevucite je gde želite.

Centar za prečice na početnom ekranu

Možete da prevučete nadole sa vrha ekrana da biste otkrili centar za prečice početnog ekrana. U centru za prečice možete da dodirnete ikonu da biste brzo uključili/isključili funkciju koja odgovara toj ikoni.

Aplikacije početnog ekrana

iManager

Sa početne stranice za iManager dodirnite  da biste otišli na „**Podešavanja**“, gde možete da prilagodite detaljna podešavanja za iManager i pregledate više relevantnih informacija.

Po potrebi možete da dodirnete bilo koju funkciju na početnom ekranu za iManager da biste ušli u interfejs za izvršavanje ili podešavanja i obezbedili sebi bezbedan, ekološki život sa mobilnim telefonom.



Kamera

1. Koristite kameru za snimanje fotografija i video snimaka kako biste kad god želite mogli da snimate predivne trenutke svog života.
2. Idite u interfejs „**Kamera**“, gde možete da uvećate ili smanjite kadar kamere i podesite žižnu daljinu na sledeće načine:
 - (1) Koristite dva prsta za uvećanje/umanjenje prikaza na ekranu;
 - (2) Kamera može automatski da se fokusira na objekte i prikazuje pravougaoni okvir da bi označila oblast fokusa. Takođe možete da dodirnete ekran da biste ručno podesili položaj fokusa i zaključali fokusiranu oblast na objektima koje želite da istaknete.

Albumi

Možete da pregledate snimljene fotografije i video snimke, kao i različite slike sačuvane na memorijskim uređajima.







Napomena

Informacije o lokaciji slike dostupne su samo za slike koje imaju informacije o geografskoj lokaciji.

Projekcija slajdova

1. Idite na „**Slike**“, otvorite fotografiju/video, dodirnite „**Više > Projekcija slajdova**“.
2. Idite na „**Albumi**“, otvorite fotografiju/video u fascikli i dodirnite „**Više > Projekcija slajdova**“.

Deljenje i brisanje

1. Na ekranu „**Slike**“ dodirnite  ili pritisnite i zadržite fotografiju/video da biste ušli u režim za izmene; izaberite više fotografija ili video snimaka i dodirnite / .
2. Na ekranu „**Albumi**“ idite u fasciklu, dodirnite  ili pritisnite i zadržite fotografiju/video da biste ušli u režim za izmene; izaberite više fotografija i video snimaka i dodirnite / .

Izmene slike

Na ekranu „**Slike**“ ili „**Albumi**“ otvorite sliku da biste je pregledali, dodirnite ekran sa prikazanom slikom da biste prikazali ili sakrili dugmad i izmenite sliku.

Kalkulator

Uđite u interfejs „**Kalkulator**“. Dodirujte brojeve i funkcije kao što biste i na standardnom kalkulatoru. Podrazumevano se prikazuje standardni kalkulator. Možete da držite telefon horizontalno da biste prikazali naučni kalkulator.

Snimač

Snimač vam omogućava da koristite ugrađeni mikrofon i upotrebljavate telefon kao prenosni uređaj za snimanje. Uđite u interfejs „**Snimač**“. Zatim možete da vršite sledeće radnje u snimaču:



Dodirnite  da biste započeli snimanje. Dodirnite  da biste pauzirali snimanje, pa dodirnite  da biste zaustavili i sačuvali snimak.

Puštanje snimka





Odaberite datoteku snimka, pa dodirnite  da biste ga pustili ili pauzirali. Prevucite klizač na traci napretka da biste išli unapred ili unazad.

Deljenje i brisanje snimka

Dodirnite i zadržite da biste izabrali odgovarajuću datoteku snimka, pa dodirnite .

Sat

Sat se sastoji od četiri funkcije:

1. **Alarm:** Možete da dodirnete  da biste dodali nekoliko satova sa alarmom. U interfejsu sata s alarmom kliknite na . Možete da dovršite detaljna podešavanja u skladu sa svojim navikama.
2. **Sat:** Možete da dodirnete  da biste dodali vremena za različite gradove.
3. **Tajmer:** Tajmer možete da koristite kao sat za odbrojavanje.
4. **Štoperica:** Kliknite na  da biste započeli merenje i kliknite na  za odgovarajuće podešavanje vremena.

Kompas

Pomoću kompasa možete da proverite pravce, geografsku dužinu i širinu, kao i liniju horizonta. Pre korišćenja funkcije, uverite se da je telefon postavljen horizontalno i dalje od elektromagnetnih smetnji, kako biste osigurali tačnost.

Napomena

1. Uključite mrežnu vezu i uslugu lokacije pre proveravanja trenutne lokacije.
2. U slučaju većih smetnji, kompas će se prebaciti na prozor na kalibraciju. Nakon kalibracije, kompas će nastaviti rad.
3. Digitalni kompas može da se koristi samo kao pomoć pri navigaciji. Nemojte ga koristiti za određivanje tačne lokacije, blizine, udaljenosti ili pravca.

vivo.com

Više o našim proizvodima možete saznati na „**Početna/Proizvodi** “. Takođe, možete da pošaljete povratne informacije na stranici „**Podrška** “ i da pronađete rešenja za uobičajene probleme.

Napomena

Pre korišćenja ove funkcije, omogućite pristup mreži na telefonu.



Google aplikacije

Google omogućava zabavu, društvene mreže i druge aplikacije. Za pristup nekim aplikacijama, možda ćete morati da se prijavite na Google nalog.

Više informacija o aplikacijama potražite na njihovim stranicama pomoći.

Informacije o nekim funkcijama

Chrome/Google: Putem aplikacije Google Chrome možete da pretražujete i posećujete veb-stranice.

Gmail: Putem usluga Google pošte, možete da šaljete i primate imejlove.

Mape: Google mape vam pomažu da pronađete svoju lokaciju i objekte u blizini. Možete i da unesete informacije o putu do posla da biste unapred dobijali informacije o saobraćaju.

YT muzika: YouTube muzika ima najpopularniju novu muziku i video snimke za vas. Strimujte ili sačuvajte muziku na uređaju.

YouTube: Možete da uživate u video snimcima koje dele drugi ili da otpremate svoje na YouTube.

Fotografije: Google slike predstavljaju savršeno mesto za izmene i upravljanje fotografijama i video snimcima iz svih izvora.

Pomoćnik: Google pomoćnik može da vam pomogne pri slanju SMS poruka, obavljanju telefonskih poziva i planiranju ruta – sve to pomoću glasa.

Duo: Google Duo vam pomaže da ostanete u kontaktu sa prijateljima i porodicom putem video poziva.

Telefon: Koristite Telefon za upućivanje poziva.

Kontakti: Kontakti predstavljaju mesto na kojem možete da sačuvate kontakte i upravljate njima.

Datoteke: Datoteke vam pomažu da upravljate sačuvanim datotekama i aplikacijama, delite ih i obrišete.

Google plaćanja: Google plaćanja objedinjuju sve metode plaćanja koje Google podržava, tako da možete da uživate u brzim i bezbednim plaćanjima pošto jednom unesete svoje bankovne podatke.

Kalendar: Kad podesite podsetnike, Kalendar može da vas podseća na predstojeće događaje tako što će vam poslati obaveštenje.

Play prodavnica: Kad se prijavite, tu ćete pronaći najnovije Android aplikacije, igre, filmove, muziku i drugi sjajan sadržaj. Možete da pretražujete i preuzmete bilo koji sadržaj u skladu sa svojim ličnim potrebama.

Poruke: Poruke možete da koristite za slanje i prijem SMS poruka, fotografija, video snimaka, zvukova ili drugih datoteka.

Napomena



Dostupnost i funkcije aplikacija mogu da se razlikuju u zavisnosti od regiona i dobavljača usluga.

Podešavanja



Mreža i internet

● Wi-Fi

Wi-Fi možete da omogućite ili onemogućite u odeljku „**Wi-Fi** “. Kad omogućite Wi-Fi, odaberite mrežnu vezu. Ako je Wi-Fi mreža šifrovana, prikazuje se  i morate da uneste lozinku. Kad je telefon povezan na Wi-Fi mrežu, jačina signala Wi-Fi mreže  biće prikazana na statusnoj traci u vrhu ekrana. Što više traka vidite, signal je jači. Ako nije dostupna nijedna Wi-Fi mreža ili ste onemogućili Wi-Fi, telefon će pokušati da se poveže sa internetom preko mobilne mreže za prenos podataka. Kad se telefon poveže s nekom Wi-Fi mrežom, automatski će se povezivati s njom kad je u dometu.

● SIM kartica i mobilna mreža

Ovde možete da prikažete trenutni status SIM kartice i da promenite podešavanja SIM kartice.

Mobilni podaci: Kad se aktivira mobilna veza za prenos podataka, možete da koristite aplikacije vezane za mrežu kao što su Pregledač i Imejli preko mreže za prenos podataka. Operater može da vam naplati uslugu. Za više detalja, obratite se operateru.

● Hotspot i povezivanje

Internet vezu telefona možete da podelite tako što ćete napraviti Wi-Fi hotspot.

● Režim rada u avionu

1. U interfejsu „**Podešavanja > Mreža i internet** “ možete da omogućite ili onemogućite „**Režim rada u avionu** “.
2. Možete da prevučete nadole sa vrha ekrana da biste otkrili centar za prečice početnog ekrana. Onda možete da dodirnete „**Režim rada u avionu** “ da biste omogućili ili onemogućili ovu funkciju.

Napomena

Aktiviranje „**Režim rada u avionu** “ može da uštedi napajanje baterije.

● VPN

Interni VPN organizacije omogućava vam bezbedan prenos privatnih informacija preko javne mreže. Na primer, možda ćete morati da konfigurirate VPN da biste pristupali poslovnim imejlovima. Možete da dodirnete „**VPN** “ da biste konfigurisali VPN.

Bluetooth i uređaji

● Bluetooth

Podatke, uključujući datoteke, kontakte, slike i muziku, možete da šaljete putem Bluetooth veze.

● Pametno preslikavanje

1. **Preslikavanje lokalnih datoteka:** Ova funkcija vam omogućava preslikavanje medijskih datoteka na telefonu radi reprodukcije na uređaju.



2. **Preslikavanje ekrana telefona:** Sadržaj sa ekrana telefona može istovremeno da se prikazuje na uređaju. Možete da dodirnete direktno kontrole na ekranu telefona da biste nastavili.

● OTG

OTG je skraćenica za On-The-Go (U pokretu). Tehnologija OTG omogućava prenos podataka između memorijskih uređaja, npr. povezivanje digitalne kamere sa štampačem. Povezivanjem USB interfejsa oba uređaja, možemo da odštampamo fotografiju koristeći OTG. OTG vam omogućava da povežete spoljašnje memorijske uređaje sa telefonom. Kad omogućite „**OTG**“, moći ćete da rukujete slikama, video snimcima i muzičkim datotekama na memorijskom uređaju.

Prikaz i osvetlje

Možete da prilagođavate sistemski podešavanja kao što su osvetljenost ekrana i automatsko vreme zaključavanja telefona.

Zaključani ekran i pozadina

Ovde možete da pregledate ili promenite podrazumevane sistemske teme ili pozadine. Možete da podesite i zaključani ekran prema svojim željama.

Dinamički efekti

U okviru odgovarajuće funkcije dostupni su različiti stilovi animacije. Možete da izaberete i primenite svoj omiljeni stil.

Zvuk

Željeni profil zvuka možete da podesite u odeljku „**Podešavanja > Zvuk**“.

Aplikacije i obaveštenja

Biće navedene sve aplikacije i usluge instalirane na telefonu i možete da prilagođavate detaljna podešavanja prema svojim željama.

Ovu funkciju možete da koristite za upravljanje dozvolama za aplikacije i njihovo podešavanje



Baterija

Ovde možete da pregledate i promenite podešavanja baterije kao što su korišćenje baterije i potrošnja energije.

Memorijski prostor

Idite u interfejs „**Memorijski prostor**“, gde možete da promenite korišćenje memorije memorijskih uređaja, kao i da formatirate memorijske uređaje. Nakon formatiranja memorije telefona, svi podaci će biti obrisani. Obavezno napravite rezervne kopije važnih podataka pre formatiranja.

Bezbednost

Ažurirajte bezbednosna podešavanja da bi vaš telefon bio siguran.

Bezbednosni status

Ovde možete da pregledate bezbednosno skeniranje aplikacija i ažurirate status. Koristite opciju „**Pronađi moj uređaj**“ da biste daljinski pronašli uređaj

Bezbednost uređaja

Možete da podesite zaključavanje ekrana ili da registrujete otisak prsta odnosno lice radi dodatne bezbednosti.

Privatnost

Ovde se nalazi kolekcija funkcionalnih podešavanja za bezbednost telefona, kao što su bezbednost sistema i bezbednost privatnosti. Podešavanja možete da prilagodite u skladu sa ličnim potrebama.

Lokacija

Funkciju lokacije možete da podesite u odeljku „**Podešavanja > Lokacija**“. Nakon otvaranja funkcije, aplikacije kao što su Mape i Kamera, kao i aplikacije zasnovane na lokaciji nezavisnih proizvođača, mogu da prikupljaju i koriste podatke o lokaciji. Kad vam nisu potrebni podaci o lokaciji, funkciju možete da onemogućite da biste uštedeli napajanje baterije.

Napomena

Usluga lokacije koristiće veći mrežni saobraćaj, pa se preporučuje da koristite Wi-Fi mrežu.



Napredni režim igara

Igre u Game Box možete da dodate ručno kako bi mogle da koriste Game Box funkcije. Dodirnite dugme za dodavanje da biste izabrali igre.

Prečice i pristupačnost

● S-snimanje

Podešavanja možete da podesite u odeljku „**S-snimanje** “. Više o režimima snimaka ekrana možete da saznate i putem odeljka „**S-snimanje > Uputstva** “.

● Pametna podela

Podeljeni ekran vam omogućava da lako kontrolirate dve aplikacije istovremeno. U interfejsima nekih aplikacija dolazna poruka prikazaće se kao lebdeća ikona. Dodirnite ikonu i ekran će se podeliti na dva dela i dve aplikacije će biti prikazane istovremeno.

● Pametni pokret

Možete da odete u odeljak „**Pametni pokret** “ da biste konfigurisali pametni pokret.

● Brza radnja

Otvorite odeljak „**Brza radnja** “, kad se ekran zacrni, pritisnite i zadržite [dugme za jačinu zvuka -] da biste otvorili funkciju koja se može samostalno prilagođavati. Ovo podešavanje ne može da se koristi dok je puštena muzika.

● Laki dodir

Kad je „**Laki dodir** “ omogućen, možete da prilagođavate detaljna podešavanja po svojoj želji.

● Tajmer za zadatke

Detaljna podešavanja za „**Tajmer za zadatke** “ možete da prilagodite u odeljku „**Tajmer za zadatke** “. Kad podesite opciju „**Zakazano uključivanje/isključivanje** “, telefon će se uključiti ili isključiti u zadato vreme. Kad dođe zadato vreme, telefon će vam zatražiti da potvrdite da li želite da ga isključite. Možete odabrati opciju „**Otkazi** “ da biste sprečili isključivanje telefona. Ako ne dobije nikakva posebna uputstva, telefon će se isključiti posle 60 sekundi.

● Jednoručno

Možete da odete u odeljak „**Jednoručno** “ da biste konfigurisali ovu funkciju. Možete da dodirnete prekidač da biste izabrali prikaz jednoručnog interfejsa za odgovarajuće opcije.

● Pristupačnost

Detaljna podešavanja za ovu funkciju možete da prilagođavate po želji i da omogućite ili onemogućite Pristupačnost da biste bolje koristili telefon.



Digitalno blagostanje i roditeljski nadzor

Ovde možete da proverite korišćenje uređaja i da prilagodite podešavanja nekih funkcija da biste umanjili smetnje uređaja. Možete i da podesite roditeljske kontrole da biste kontrolisali i upravljali načinom na koji vaše dete koristi telefon.

Google

Ovde možete da prilagodite neke of funkcionalnih konfiguracija koje obezbeđuje Google. Dodirnite  na početnom ekranu da biste saznali više o detaljnim rešenjima za povezane probleme.

Nalozi

Dodavanje naloga

Da biste dodali nalog, dodirnite „**Dodaj nalog**” i odaberite nalog. Možete odabrati da dodate više naloga.

Morate da se registrujete i prijavite na Google nalog da biste koristili neke funkcije na telefonu.

Automatsko sinhronizovanje podataka aplikacije

Kad se aktivira opcija automatski sinhronizuj podatke aplikacije, aplikacije mogu automatski da sinhronizuju podatke.

Napomena

Uključite mrežnu vezu pre korišćenja ove funkcije. Automatska sinhronizacija troši napajanje i koristi podatke. Preporučuje se da isključite ovu funkciju pošto završite sa sinhronizacijom.

Sistem

● Navigacija sistema

Izbor opcije „**Navigacija pomoću pokreta**” sakriće tastere za navigaciju, a izbor opcije „**Navigacija pomoću 3 dugmeta**” prikazaće tastere za navigaciju. Tastere za navigaciju možete da podešavate prema svojim željama u odeljku „**Navigacija sistema**”.

● Jezici i unos

Jezik sistema možete da podesite u odeljku „**Jezici i unos**”. Dodirnite „**Jezici >+**” da biste odabrali jezik.

● Datum i vreme



Možete da odete u odeljak „**Datum i vreme** “ da biste konfigurisali datum i vreme telefona.

● Pravljenje rezervne kopije/vraćanje podataka

Možete da napravite rezervnu kopiju aplikacija i podataka sa telefona na Google serveru i da vratite informacije iz rezervne kopije na telefon.

● Opcije resetovanja

Ovde resetujte telefon. Za detalje dodirnite odgovarajuće opcije resetovanja.

● Više korisnika

Kad se ova funkcija omogući, možete da delite telefon sa dodatnim korisnicima. Svaki korisnik će imati sopstveni prostor na vašem telefonu.

O telefonu

Idite u odeljak „**O telefonu** “. Tu možete da saznate različite informacije u vezi sa telefonom. Pravne informacije potražite u odeljku „**O telefonu > Pravne informacije** “.

Opcije za programere

„**Opcije za programere** “ koriste Android programeri. Omogućavanje podešenih opcija u odeljku „**Opcije za programere** “ može da dovede do padova ili nestandardnog rada aplikacija ili uređaja. Koristite ih pažljivo.

Pre korišćenja PC alatke za upravljanje uređajem, omogućite „**Otklanjanje grešaka putem USB-a** “. Prekidač „**Otklanjanje grešaka putem USB-a** “ nalazi se ispod menija „**Opcije za programere** “.

Koraci za otvaranje menija „**Opcije za programere** “:

1. Otvorite „**Podešavanja > O telefonu** “.
2. Kliknite sedam puta na „**Broj verzije** “.
3. Meni „**Opcije za programere** “ pojaviće se u odeljku „**Podešavanja > Sistem** “.

Ažuriranje sistema

Možete da koristite „**Ažuriranje sistema** “ da biste lako i brzo nadogradili sistem telefona. Prvo omogućite Wi-Fi ili mrežu za prenos podataka. Zatim idite u „**Podešavanja** “ i dodirnite „**Ažuriranje sistema** “. Telefon će automatski detektovati novu verziju softvera koju možete jednostavno da preuzmete i instalirate.

⚠ Napomena

Oporavak ili ažuriranje sistema koje ne vrši Kompanija mogu dovesti do bezbednosnih rizika. Preporučuje se da pre nadogradnje napravite rezervnu kopiju važnih podataka na memorijskom uređaju. Ažuriranje sistema može da dovede do velikog saobraćaja podataka. Preporučujemo da koristite Wi-Fi.



Održavanje i servisiranje

Informacije o održavanju

Važno je da u potpunosti razumete kako funkcionišu održavanje i popravka mobilnog telefona da biste mogli da koristite svoj telefon bezbedno i efikasno i produžite mu trajanje što je više moguće. Za više detalja o održavanju i rešavanju problema, pogledajte odeljak „Važne informacije i kartica garancije “.

Telefon i dodaci

Ovaj telefon koristi operativni sistem Android. Da biste videli verziju telefona, idite na „**Podešavanja > O telefonu** “.

U odeljku „**Podešavanja > O telefonu > Pravne informacije > Bezbednosne informacije** “ možete saznati preporuke za bezbednost ovog uređaja koje će vam pomoći da ga bezbednije koristite.

Pomoć

Ako dođe do problema dok koristite telefon, obratite se mrežnom operateru ili vivo službi za pomoć nakon kupovine. Uđite u interfejs „**Podešavanja > O telefonu > Korisnička podrška > Servisni centar** “ da biste pronašli liniju korisničke službe.

Podržani formati datoteka

Video snimci	mp4
Slike	png, jpg, bmp, gif
Snimci zvuka	m4a
Muzika	mp3, ogg, wav, midi, flac, m4a, aac, amr, awb, mp2
Video	avi, mp4, 3gp



Uputstva za povezivanje na USB

Povežite se sa računarom pomoću USB kabla, prevucite nadole da biste prikazali fioku sa obaveštenjima, dodirnite obaveštenje o vezi za punjenje u nečujnim obaveštenjima, izaberite „**Prenos datoteka**” na stranici na koju ste preusmereni i tu ćete moći da upravljate datotekama na telefonu putem računara.

Windows

1. Ako koriste Windows 7 i novije verzije, korisnici ne moraju da instaliraju upravljačke programe. Možete dvaput da kliknete na „**Računar**” (Win 7) ili „**Ovaj računar**” (Win 10) na radnoj površini da biste videli uređaj, a zatim kliknite dvaput na njega da biste kopirali datoteke sa telefona i upravljali njima.
2. U slučaju sistema Windows XP, korisnici moraju da instaliraju MTP upravljački program. Na računaru idite na www.vivo.com, izaberite karticu „**Podrška**” i otkucajte „**USB**” u polju za pretragu da biste pronašli link za MTP upravljački program. Preuzmite i instalirajte upravljački program da biste upravljali datotekama na telefonu pomoću računara.

Napomena

Da biste ispravno koristili funkciju, na računarima koji rade pod sistemom Windows XP treba instalirati Windows Media Player 11 ili noviju verziju.

Mac

1. Korisnici Mac OS-a treba da preuzmu „AndroidFileTransfer.dmg” da bi upravljali datotekama sa telefona.
2. Posetite zvanični vivo veb-sajt www.vivo.com, izaberite stranicu „**Podrška**” i kliknite na „**USB**” da biste preuzeli MTP alatku za upravljanje za Mac sistem. Kad se preuzimanje dovrši, možete da ga otvorite da biste koristili računar za upravljanje datotekama s telefona.

Linux

Upravljanje datotekama s telefona pomoću softvera mtpfs:

1. Instalirajte alatku „`sudo apt-get install mtp-tools mtpfs`”;
2. Napravite novi direktorijum „`sudo mkdir /media/mtp`”;
3. Izmenite dozvolu direktorijuma „`sudo chmod 755 /media/mtp`”;
4. Instalirajte uređaj „`sudo mtpfs -o allow_other /media/mtp`” i moći ćete da upravljate datotekama s telefona u menadžeru datoteka;
5. Uklonite uređaj „`sudo umount /media/mtp`”.

Tokom instalacije, nemojte iskopčavati USB kabl između telefona i računara. Ako nakon instalacije ne može da se koristi, ponovo pokrenite računar ili ga ponovo instalirajte.

